

■ 特長

- (1) 特性と形状、更に使いやすさを融合した斬新なフォルム
- (2) 低域ノイズ(150kHz~1MHz)に優れた減衰特性
(*スイッチング電源等の発振周波数のノイズ減衰に最適。)
- (3) 結線時のネジの脱落、紛失から解放され、短時間で作業が行える楽々端子
- (4) 用途に合わせた3タイプ
標準タイプ MA12**
DIN取付タイプ MA12**DIN
低漏洩電流タイプ MA12**L

■ 安全規格認定品

UL1283

EN60939



■ 仕様規格

項目	型名		標準タイプ	MA1206	MA1210	MA1216	MA1220	MA1230
			DIN取付タイプ	MA1206DIN	MA1210DIN	MA1216DIN	MA1220DIN	MA1230DIN
			低漏洩電流タイプ	MA1206L	MA1210L	MA1216L	MA1220L	MA1230L
1	定格電圧 (AC / DC)		250V					
2	定格電流 (AC / DC) (注)		6A	10A	16A	20A	30A	
3	試験電圧 (端子-FG間, AC1分間)		2500V (20mA) / 25°C, 70%RH					
4	絶縁抵抗 (端子-FG間, 500VDC)		100MΩ Min / 25°C, 70%RH					
5	漏洩電流	125V, 60Hz	MA12**, MA12**DIN MA12**L	0.5mA Max 5μA Max				
		250V, 60Hz	MA12**, MA12**DIN MA12**L	1.0mA Max 10μA Max				
6	直流抵抗		120mΩ Max	50mΩ Max	20mΩ Max	14mΩ Max	6mΩ Max	
7	温度上昇		30°C Max					
8	使用周囲温度		-25°C ~ +85°C					
9	使用周囲湿度		30% ~ 95%RH (結露なきこと)					
10	保存周囲温度		-40°C ~ +85°C					
11	保存周囲湿度		10% ~ 95%RH (結露なきこと)					
12	耐振動		MA12**, MA12**L	掃引: 10~55~10Hz/1分間, 振幅1.5mm一定 (MAX88.3m/s ²), X,Y,Z 方向各2時間				
			MA12**DIN					
13	質量 (typ)		MA12**, MA12**L	280g				
			MA12**DIN	290g				
14	標準価格		MA12**, MA12**L	1,900円	2,000円	2,100円	2,200円	2,400円
			MA12**DIN	2,100円	2,200円	2,300円	2,400円	2,600円

(注) Ta ≤ 60°Cにおける値です。
Ta > 60°Cにおいては下記出力ディレーティングをご覧ください。

■ 回路方式

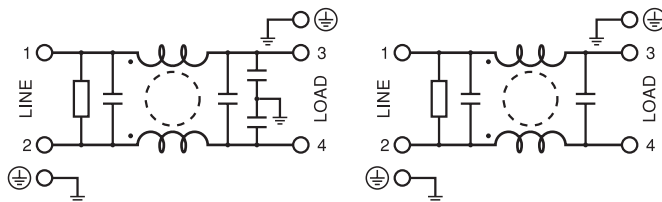

MA12**
MA12**DIN

MA12**L

■ 出力ディレーティング

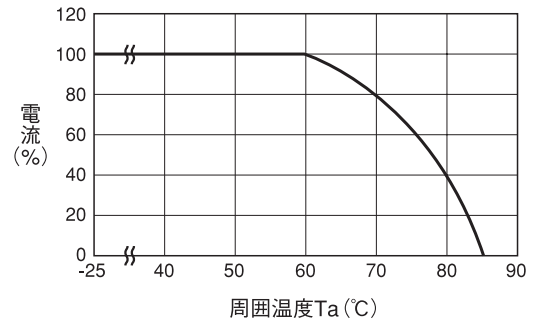

■ 端子説明

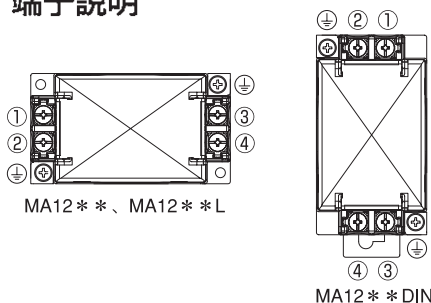

MA12**, MA12**L

MA12**DIN

- ① ② 給電側に接続 (ノイズフィルタの入力)
- ③ ④ 電子機器の入力に接続 (ノイズフィルタの出力)
- ⊕ 接地 (ノイズフィルタの底板に接続されています)

■ 外観図

MA12**, MA12**L

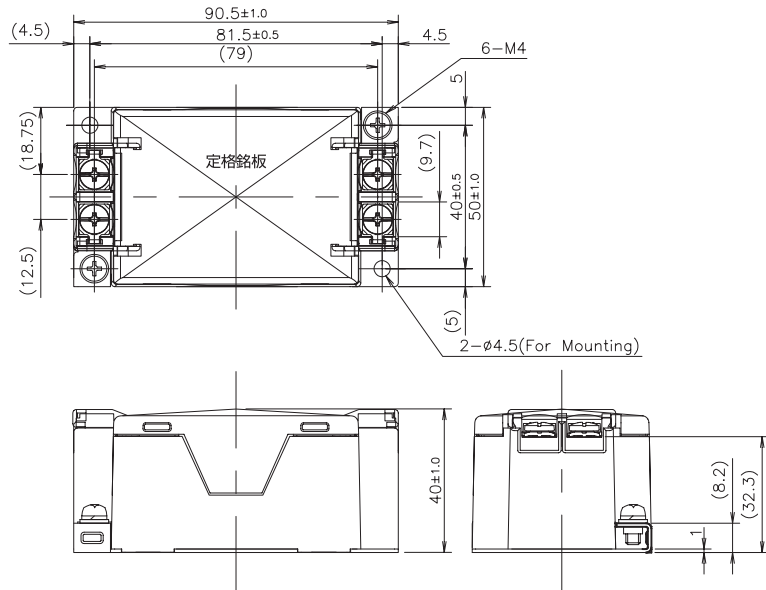

(単位：mm)

MA12**DIN

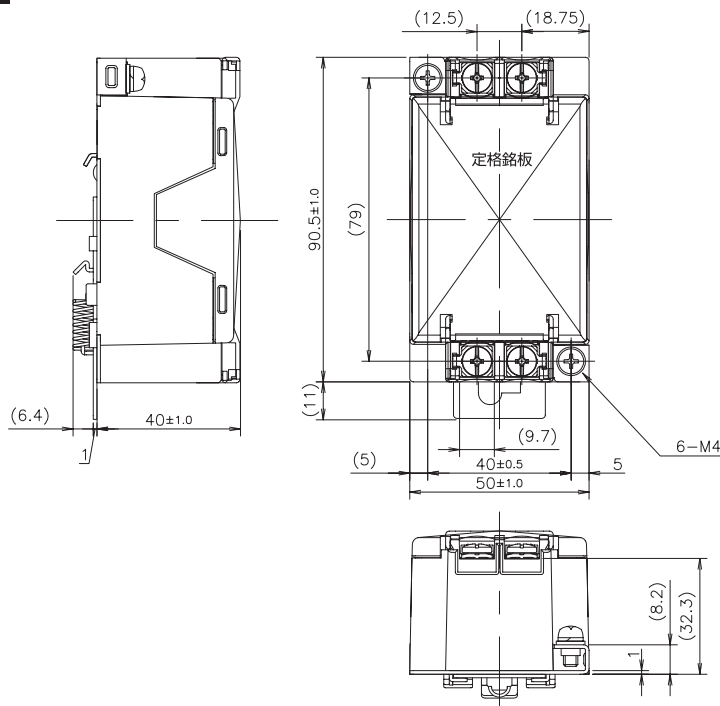

(単位：mm)

■ DINレール取付仕様について

・取付け

MA12**DINは35mm幅（TS35タイプ）のDINレールに取付けることができます。取付ける場合はレールストッパーが確実にDINレールに取付く様、A部をレールの一端に引掛け、B方向に押し込んで下さい。取外す場合は、C部にドライバ等を差し込み引き外して下さい。

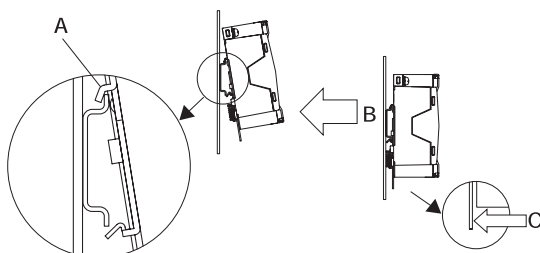

・接地

DINレールを介しての接地は行わないで下さい。
必ずMA12**DIN本体の接地端子に接続して下さい。

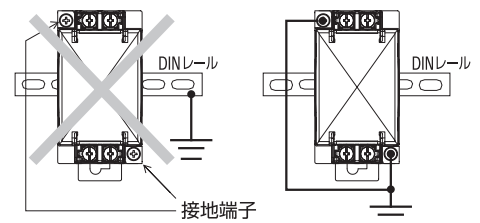

■ 静特性 (代表例)

MA1206, MA1206DIN

● コモンモード減衰特性

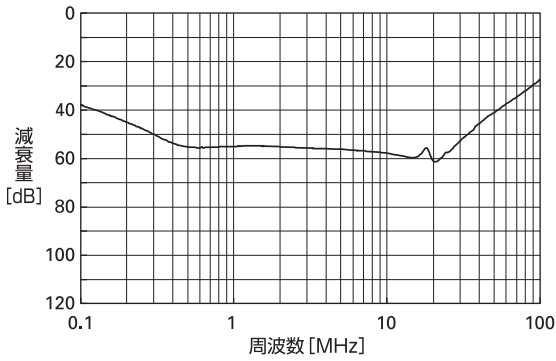

● ディファレンシャルモード減衰特性

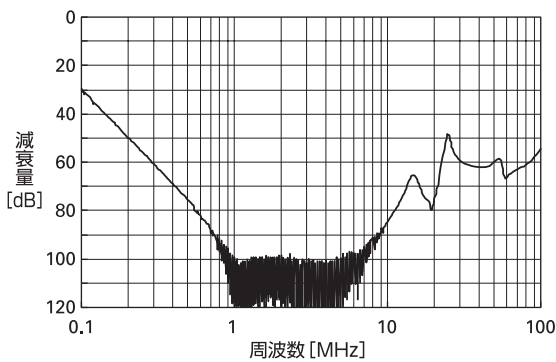

● パルス減衰特性

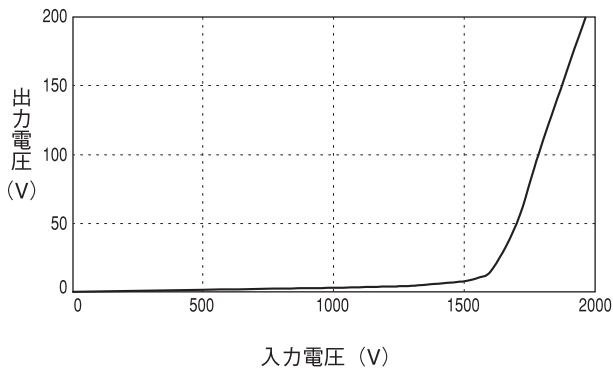

MA1206L

● コモンモード減衰特性

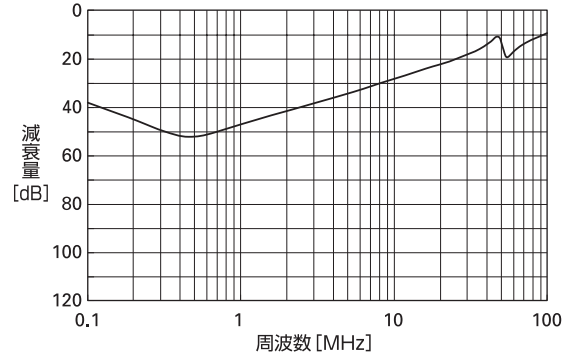

● ディファレンシャルモード減衰特性

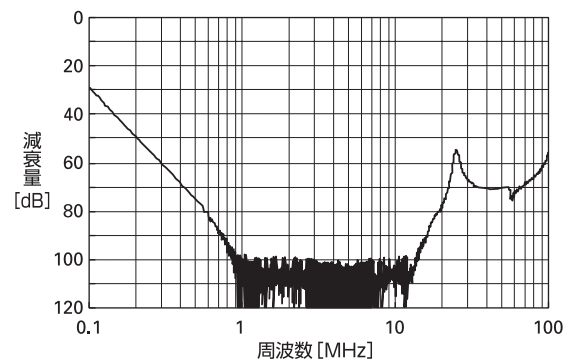

● パルス減衰特性

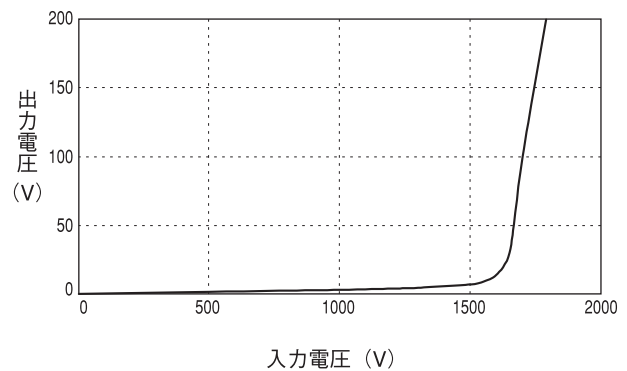

● 特性データの測定方法については取扱説明をご参照下さい

■ 静特性 (代表例)

MA1210, MA1210DIN

● コモンモード減衰特性

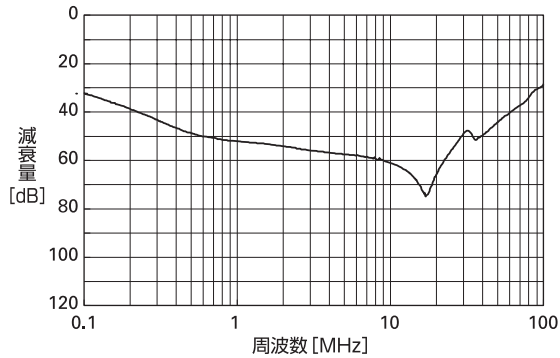

● ディファレンシャルモード減衰特性

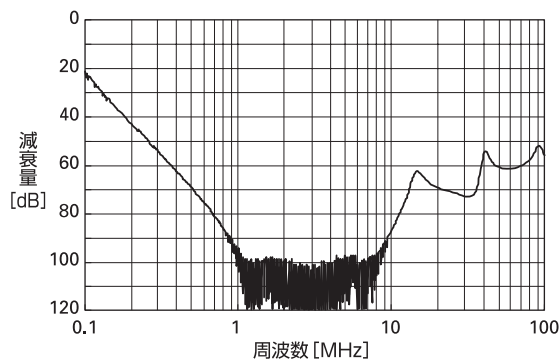

● パルス減衰特性

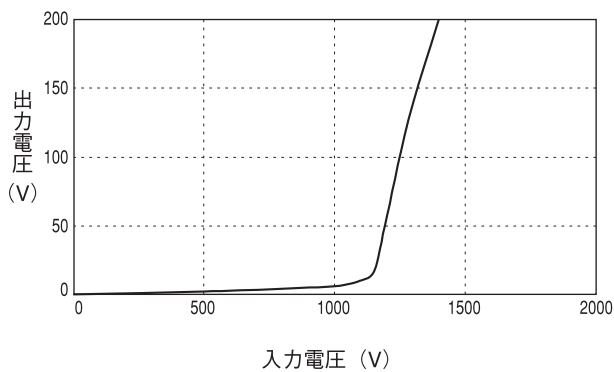

MA1210L

● コモンモード減衰特性

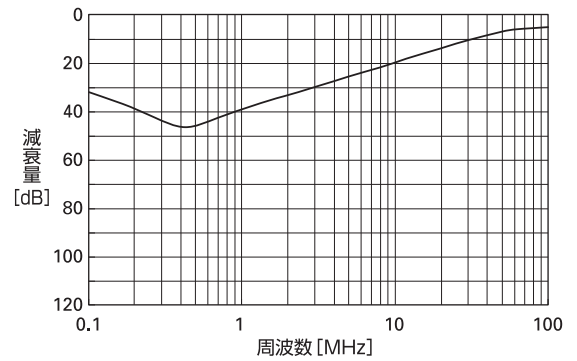

● ディファレンシャルモード減衰特性

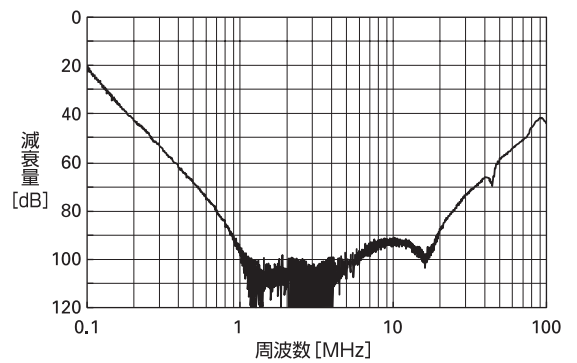

● パルス減衰特性

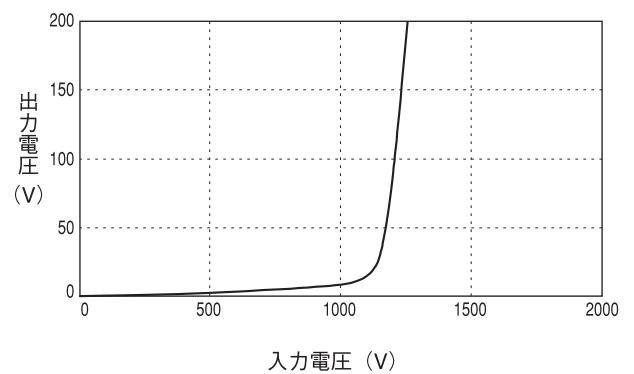

■ 静特性 (代表例)

MA1216, MA1216DIN

● コモンモード減衰特性

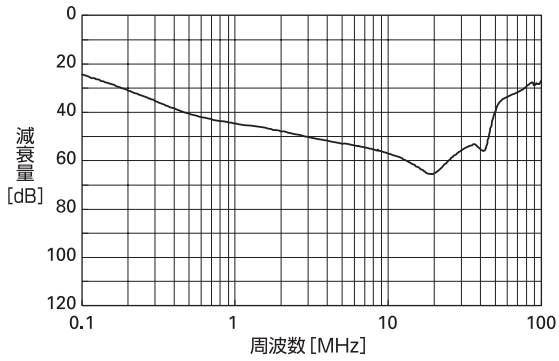

● ディファレンシャルモード減衰特性

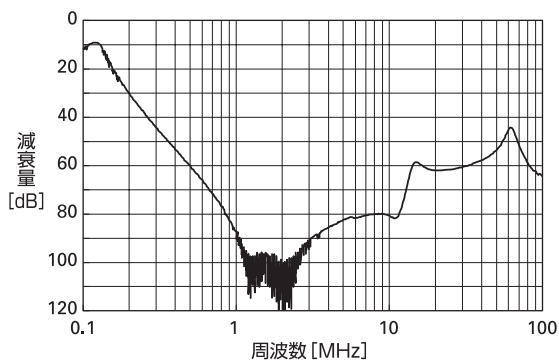

● パルス減衰特性

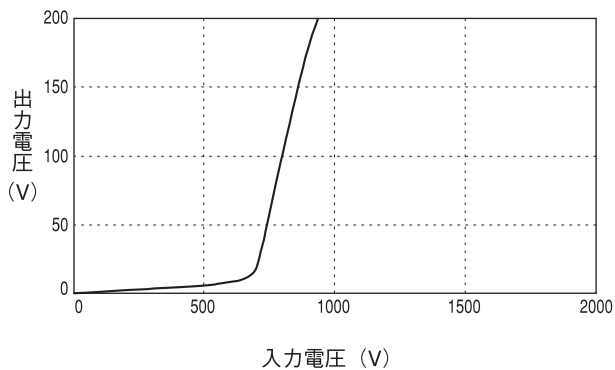

MA1216L

● コモンモード減衰特性

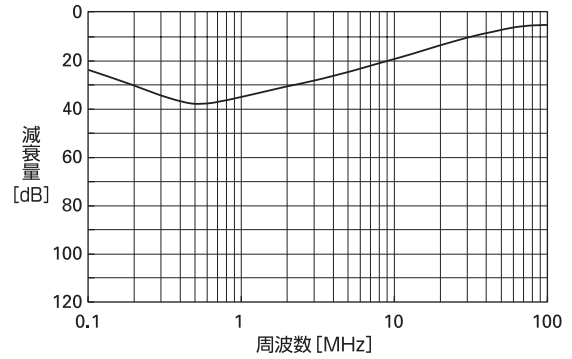

● ディファレンシャルモード減衰特性

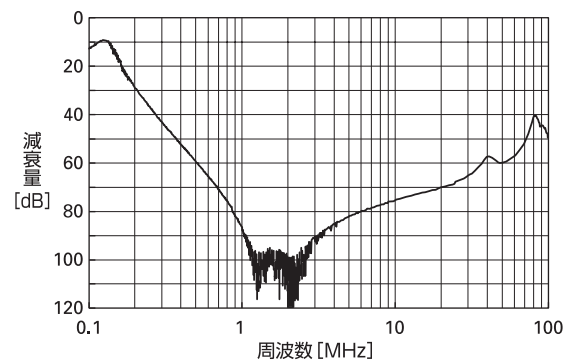

● パルス減衰特性

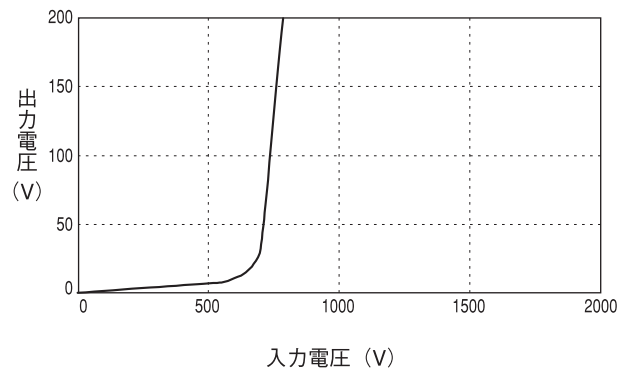

● 特性データの測定方法については取扱説明をご参照下さい

■ 静特性 (代表例)

MA1220, MA1220DIN

● コモンモード減衰特性

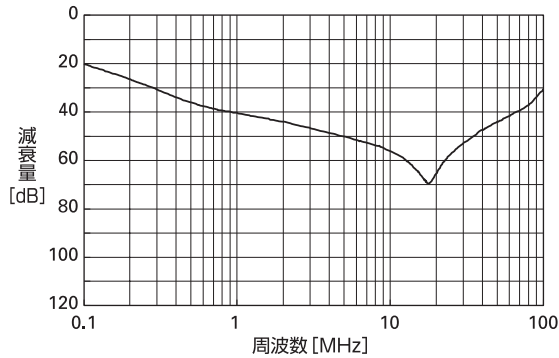

● ディファレンシャルモード減衰特性

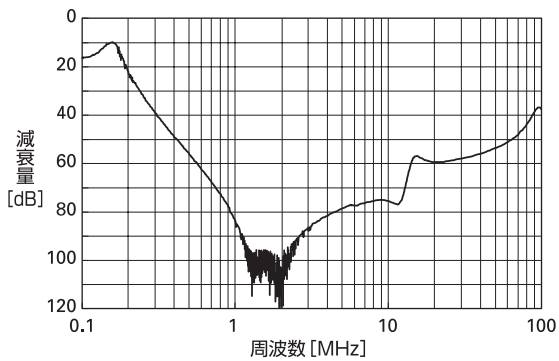

● パルス減衰特性

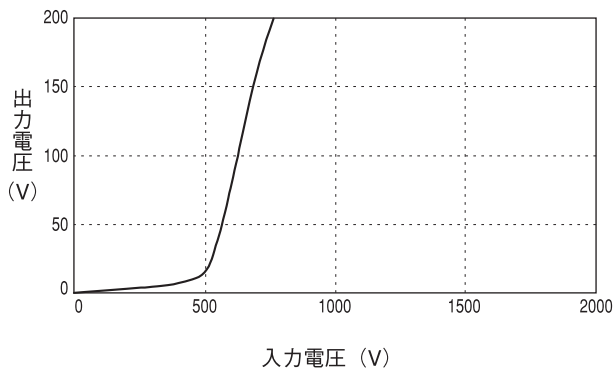

MA1220L

● コモンモード減衰特性

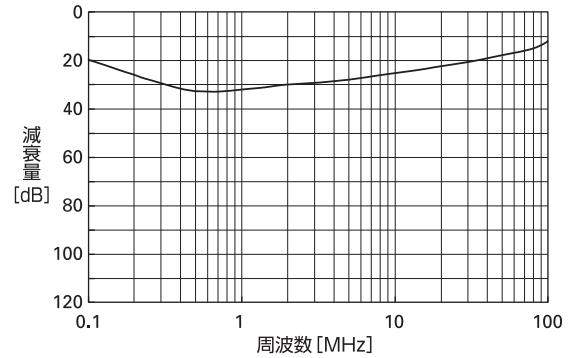

● ディファレンシャルモード減衰特性

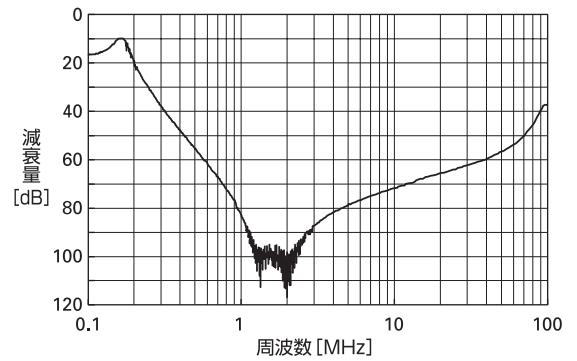

● パルス減衰特性

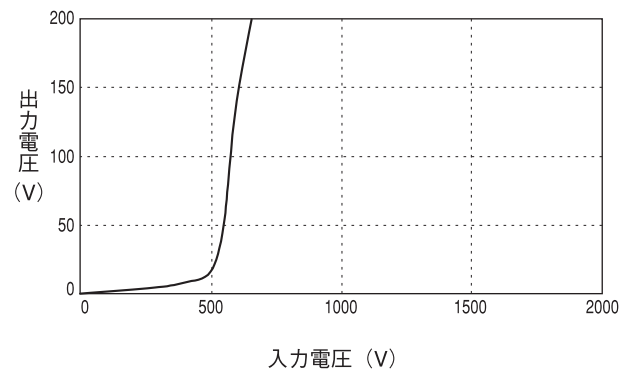

■ 静特性 (代表例)

MA1230, MA1230DIN

● コモンモード減衰特性

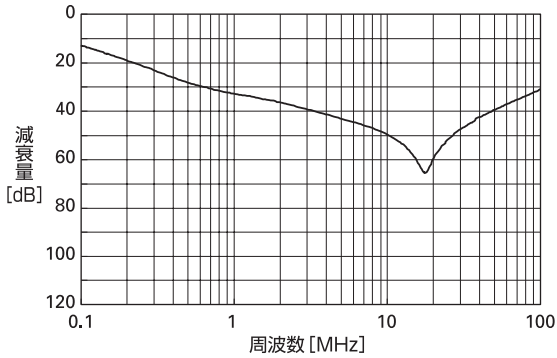

● ディファレンシャルモード減衰特性

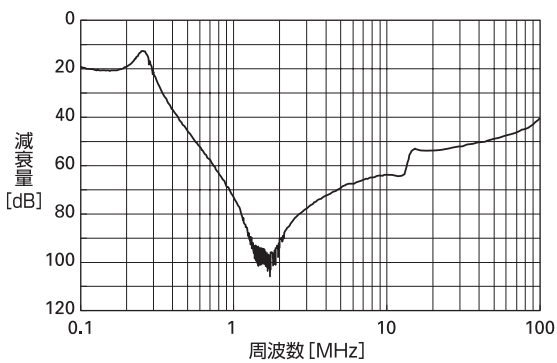

● パルス減衰特性

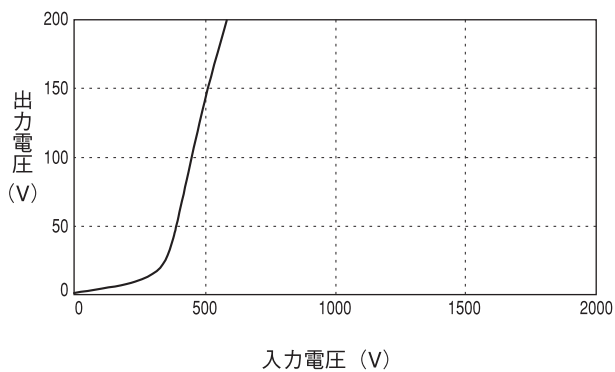

MA1230L

● コモンモード減衰特性

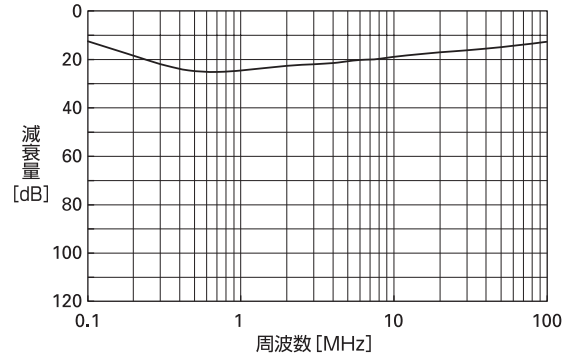

● ディファレンシャルモード減衰特性

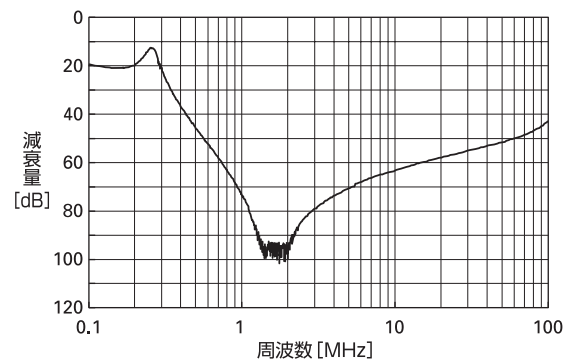

● パルス減衰特性

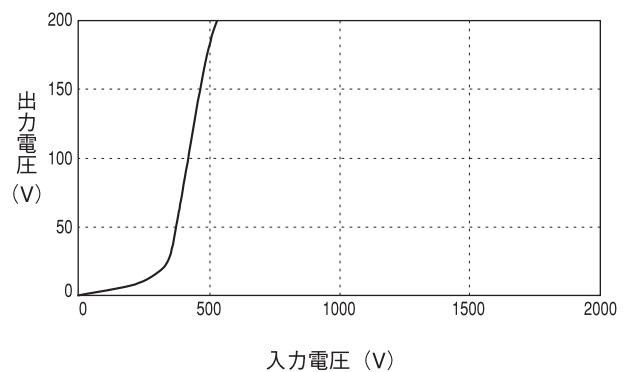

● 特性データの測定方法については取扱説明をご参照下さい