

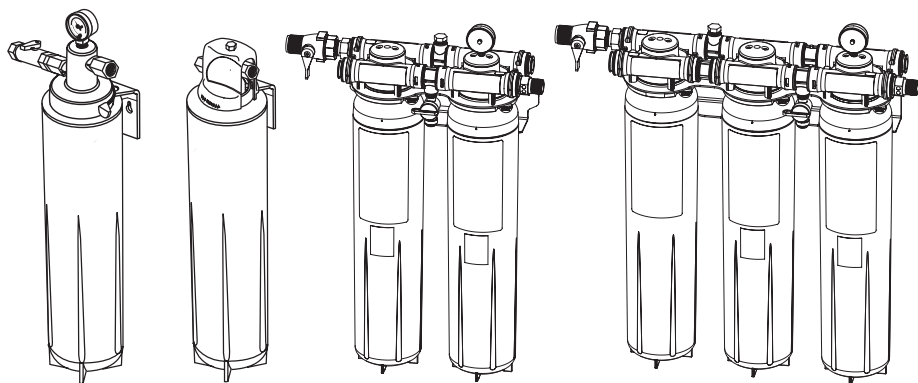

Water Filtration
Products

Cartridge Change-Out Instructions for High Flow Series Systems



For ALL Single Cartridge & Manifold
High Flow Series Water Filtration Systems

Register your filter and sign up for reminders at:
www.3m.com/FSfilterreminder

Note: Installer - please leave with owner/operator.

Table of Contents

Safety Information	2-3
NH3 Single Cartridge System	13-15
VH3 Single Cartridge System	16
SF18-S System	17-19
Manifold Systems.....	20-25
Limited Warranty.....	26
Flush Tables.....	30-43

Índice

Información de seguridad.....	3-5
Sistema de cartucho individual NH3	13-15
Sistema de cartucho individual VH3.....	16
Tablas de purga para el sistema SF18-S	17-19
Sistemas colectores.....	20-25
Garantía Limitada.....	26
Tabla De Purga.....	30-43

Table des matières

Renseignements sur la sécurité	5-6
Système de cartouche simple NH3	13-15
Système de cartouche simple VH3.....	16
Tableaux de vidange Système SF18-S	17-19
Systèmes du collecteur.....	20-25
Garantie Limitée.....	27
Tableau Des Rinçages.....	30-43

Inhaltsverzeichnis

Sicherheitsinformationen.....	6-7
NH3-Einzelkartuschen-System.....	13-15
VH3-Einzelkartuschen-System.....	16
SF18-S System Spültabellen.....	17-19
Verteilersysteme.....	20-25
Eingeschränkte Garantie.....	27
Spültabelle	30-43

Inhoudsopgave

Veiligheidsinformatie	7-9
NH3-systeem met een enkele cartridge	13-15
VH3-systeem met een enkele cartridge.....	16
Spoeltabellen voor het SF18-S-systeem.....	17-19
Spruitstuksystemen	20-25
Beperkte Garantie.....	28
Spoeltabel	30-43

Indice

Informazioni relative alla sicurezza	9-10
Sistema a cartuccia singola NH3.....	13-15
Sistema a cartuccia singola VH3.....	16
Tablelle per il risciacquo del sistema SF18-S..	17-19
Sistemi collettori	20-25
Garanzia Limitata	28
Tabella Per L'irrigazione.....	30-43

目录

安全信息.....	10-11
NH3 单滤筒系统	13-15
VH3 单滤筒系统.....	16
SF18-S 系统冲洗表	17-19
歧管系统.....	20-25
有限质保.....	29
冲洗台.....	30-43

目次

安全に関する情報.....	11-12
NH3シングルカートリッジシステム	13-15
VH3シングルカートリッジシステム.....	16
SF18-Sシステムフラッシング目安表.....	17-19
マニホールドシステム.....	20-25
制限付き保障.....	29
放出水量表.....	30-43

Safety Information

Please read and follow all product instructions and safety information prior to use of this Food Service System and Replacement Cartridge. Retain these instructions for future reference.

Intended Use and Product Selection:

The 3M™ High Flow Series Water Filtration System filters drinking water for your foodservice equipment, appliance, or faucet tap, also known as a point-of-use system. The system is designed to be plumbed-in to a drinking water appliance or foodservice equipment or installed under a sink attached to your drinking faucet's cold-water supply line. This product should be connected to a public or private drinking water supply system.

The 3M™ High Flow Series Water Filtration System has been tested and certified to NSF/ANSI standard 42 and 53 for the reduction of the substances listed in the system Performance Data Sheet. The system does not reduce all substances that could be present in your water. Verify this system meets your water treatment needs by checking your incoming water quality before installation and comparing to the system's capabilities stated in the Performance Data Sheet.

The 3M™ High Flow Series Water Filtration System must be installed and maintained as specified in the installation instructions and in compliance with applicable local plumbing codes and regulations. The system must be installed by a qualified professional.

Explanation of Signal Word Consequences

⚠ WARNING:	Indicates a hazardous situation which, if not avoided, could result in serious injury or death.
NOTICE:	Indicates a situation which, if not avoided, could result in property damage.

⚠ WARNING:

Read entire product manual. Failure to follow all product instructions and warnings could cause personal injury from exposure to contaminants and/or property damage due to water leakage or flooding.

- **DO NOT** use with water that is microbiologically unsafe or of unknown quality without adequate disinfection before or after the system. Systems certified for cyst reduction may be used on disinfected water that may contain filterable cysts. EPA Establishment # 10350-MN-007
- **THIS SYSTEM DOES NOT REMOVE ALL SUBSTANCES THAT COULD BE PRESENT IN DRINKING WATER.** This system reduces the listed substances identified in the Performance Data Sheet.
- **VERIFY THIS SYSTEM** meets your water treatment needs by checking your incoming water source quality and comparing to the system's capabilities described in the Performance Data Sheet. Check water source quality by contacting your local water authority and/or having water tested by a qualified laboratory. Check water quality regularly as it can change. After installation, test outgoing filtered water quality regularly to ensure system is installed correctly and meeting your treatment needs, especially if your filter's incoming water or plumbing system may have high contaminant levels. Actual performance may vary depending on your local water and plumbing conditions and water consumption patterns.
- **DO NOT** use product if it has been hit, dropped, or damaged.
- Before using, flush any new filter cartridge with water according to the Performance Data Sheet. In addition, flush the cartridge whenever the system has not been used for more than 72 hours.
- **REPLACE FILTER CARTRIDGE** no later than every 6 or 12 months. If the rated gallon capacity is reached or a noticeable reduction in flow rate, change in odor or taste occurs before 6 or 12 months of use, then replace filter promptly. Failure to replace filter cartridge according to these instructions may result in failure of filter to reduce contaminants as designed AND/OR property damage due to water leakage or flooding.

To reduce the risk associated with choking:

- **DO NOT** allow children under 3 years of age to access small parts.

NOTICE:

Read entire product manual. Failure to follow all product instructions may lead to property damage due to water leakage or flooding. Contact a licensed plumber if you are unsure about any of the following instructions:

- **Water Supply Pressure:** If your water supply pressure is higher than 80 psi, you must install a pressure reducing valve before installing system.
- **Protect from freezing.** Remove filter cartridge if temperature may drop below 40°F (4.4°C).
- **REPLACE FILTER CARTRIDGE** no later than every 6 or 12 months or sooner. Failure to replace the filter cartridge at the required time may lead to property damage due to water leakage or flooding.

For Performance Data Sheet go to 3M.com/waterquality or contact 3M at 1-866-990-9785.

For additional product information, including product manual and spec sheets, contact 3M at 1-866-990-9785.

For additional information on cartridge replacements please go to 3M.com/waterquality.

IMPORTANT NOTES:

- Failure to follow instructions will void warranty.

Información de seguridad

Lea y observe todas las instrucciones del producto e información de seguridad antes de usar este Sistema de servicio de alimentos y cartucho de repuesto. Guarde las instrucciones para referencia futura.

Uso sugerido y selección de productos:

El sistema de filtración de agua serie High Flow 3M™ filtra el agua potable para su equipo de servicio de alimentos, electrodomésticos o grifos, también es conocido como sistema de punto de uso. El sistema fue diseñado para conectarse a un aparato de agua potable o equipo de servicio de alimentos o para instalarse debajo del fregadero conectado a su línea de suministro de agua fría del grifo de agua potable. Este producto se debe conectar a un sistema de suministro de agua potable público o privado.

El sistema de filtración de agua serie High Flow 3M™ está probado y certificado según las normas 42 y 53 de NSF/ANSI para la reducción de sustancias enumeradas en la hoja de datos de rendimiento del sistema. El sistema no reduce todas las sustancias que puede contener su agua. Verifique que este sistema cumpla con sus necesidades de tratamiento de agua al revisar la calidad de su agua entrante antes de la instalación y compararla con las capacidades del sistema indicadas en la hoja de datos de rendimiento.

El sistema de filtración de agua serie High Flow 3M™ se debe instalar y debe darle mantenimiento según las especificaciones de las instrucciones de instalación y en cumplimiento con los códigos y reglamentos de fontanería local que apliquen. Un profesional calificado debe instalar el sistema.

Explicación de las consecuencias de las palabras de señalización	
⚠ ADVERTENCIA:	Indica una posible situación de peligro que, si no se evita, podría ocasionar la muerte o lesiones graves.
AVISO:	Indica una situación que, si no se evita, podría provocar daños a la propiedad.

⚠ ADVERTENCIA:
<p>Lea todo el manual del producto. Si no observa todas las instrucciones y advertencias del producto puede provocar lesiones personales por exposición a contaminantes o daños a la propiedad por fugas de agua o inundaciones.</p> <ul style="list-style-type: none"> • NO lo use con agua que no es microbiológicamente segura o de calidad desconocida sin la desinfección adecuada antes o después del sistema. Se pueden usar sistemas certificados para la reducción de quistes en agua desinfectada que pueda contener quistes filtrables. Establecimiento EPA N.º 10350-MN-007 • EL SISTEMA NO ELIMINA TODAS LAS SUSTANCIAS QUE PUEDE CONTENER EL AGUA POTABLE. Este sistema reduce las sustancias enumeradas identificadas en la hoja de datos de rendimiento. • VERIFIQUE QUE ESTE SISTEMA cumpla con sus necesidades de tratamiento de agua revisando la calidad de la fuente de agua entrante y comparándola con las capacidades del sistema indicadas en la hoja de datos de rendimiento. Comuníquese con la autoridad local encargada del suministro de agua o haga analizar el agua por un laboratorio calificado para evaluar la calidad de la fuente de agua. Analice la calidad del agua regularmente porque esta puede cambiar. Después de la instalación, controle la calidad del agua filtrada con regularidad para asegurarse de que el sistema esté instalado correctamente y satisfaga sus necesidades de tratamiento, sobre todo si el agua que ingresa en el filtro o sistema de tuberías puede tener niveles altos de contaminación. El rendimiento real puede variar dependiendo de las condiciones locales del agua y de las tuberías, así como de los patrones de consumo de agua. • NO utilice el producto si está golpeado, dañado o si lo dejó caer. • Antes de utilizarlo, enjuague con agua el cartucho del filtro nuevo de conformidad con la hoja de datos de rendimiento. Además, enjuague el cartucho si no ha utilizado el sistema por más de 72 horas. • REEMPLACE EL CARTUCHO DEL FILTRO, a más tardar, cada 6 o 12 meses. Si se alcanza la capacidad calificada en galones o se produce una reducción considerable del caudal de flujo, o si hay cambios de olor o sabor antes de los 6 o 12 meses de uso, reemplace el filtro cuanto antes. Si no reemplaza el cartucho según estas instrucciones, puede provocar que el filtro no reduzca los contaminantes según fue diseñado O pueden producirse daños a los bienes debido a fugas de agua o inundaciones. <p>Para reducir el riesgo de asfíxia:</p> <ul style="list-style-type: none"> • NO permita que niños menores de 3 años de edad tengan acceso a las piezas pequeñas.

AVISO:
<p>Lea todo el manual del producto. Si no sigue todas las instrucciones del producto puede provocar daños a la propiedad debido a fugas de agua o inundaciones. Comuníquese con un fontanero certificado si no está seguro de cualquiera de las instrucciones siguientes:</p> <ul style="list-style-type: none"> • Presión del suministro de agua: Si la presión de suministro de agua excede 80 psi, debe instalar una válvula reductora de presión antes de instalar el sistema. • Proteja del congelamiento. Quite el cartucho si hay probabilidades de que la temperatura descienda a menos de 40 °F (4.4 °C). • REEMPLACE EL CARTUCHO DEL FILTRO, a más tardar, cada 6 o 12 meses o antes. Si no reemplaza el cartucho del filtro en el tiempo requerido, puede provocar daño a los bienes debido a fugas de agua o inundaciones.

AVISO:

Para obtener la hoja de datos de rendimiento ingrese a 3M.com/waterquality o contacte a 3M al 1-866-990-9785.

Para obtener información adicional acerca del producto, incluido el manual y la hoja de especificaciones del producto, contacte a 3M al 1-866-990-9785.

Para obtener información adicional acerca del cambio de cartucho ingrese a 3M.com/waterquality.

NOTAS IMPORTANTES:

- Si no sigue las instrucciones anulará la garantía.

Renseignements sur la sécurité

Veillez lire et suivre l'ensemble des instructions sur le produit et des renseignements sur la sécurité avant d'utiliser ce système de services alimentaires et cette cartouche de remplacement. Conservez ces instructions pour pouvoir vous y référer ultérieurement.

Utilisation prévue et sélection des produits :

Le système de filtration d'eau 3M^{MC} de la série High Flow filtre l'eau potable pour votre équipement de services alimentaires, votre appareil ou votre robinet, également connu sous le nom de système de point d'utilisation. Le système est conçu pour être raccordé à l'appareil d'eau potable ou à l'équipement de services alimentaires ou pour être installé sous un évier fixé à la conduite d'alimentation en eau froide de votre robinet. Ce produit doit être relié à un système d'approvisionnement en eau potable public ou privé.

Le système de filtration d'eau 3M^{MC} de la série High Flow a été testé et certifié conforme aux normes NSF/ANSI 42 et 53 pour la réduction des substances indiquées dans la fiche technique de performances du système. Le système ne réduit pas toutes les substances qui peuvent être présentes dans votre eau. Vérifiez que ce système répond à vos besoins en matière de traitement de l'eau en contrôlant la qualité de l'eau d'arrivée avant l'installation et en la comparant aux capacités du système énoncées dans la fiche technique de performances.

Le système de filtration d'eau 3M^{MC} de la série High Flow doit être installé et entretenu comme indiqué dans les instructions d'installation et conformément aux codes de plomberie et aux règlements locaux applicables. Le système doit être installé par un professionnel qualifié.

Descriptions des conséquences des termes signalétiques

 AVERTISSEMENT :	Indique une situation dangereuse qui, si elle n'est pas évitée, pourrait entraîner des blessures graves ou la mort.
AVIS :	Indique une situation qui, si elle n'est pas évitée, peut entraîner des dommages matériels.

AVERTISSEMENT :

Lire entièrement le manuel du produit. Le non-respect de l'ensemble des instructions sur le produit et des avertissements pourrait entraîner des lésions corporelles découlant de l'exposition aux contaminants et/ou des dommages matériels dus à une fuite d'eau ou à une inondation.

- **NE PAS** utiliser avec de l'eau présentant des dangers de contamination microbiologique ou de qualité incertaine sans une désinfection adéquate en amont ou en aval du système. Un système homologué pour la réduction des kystes peut être utilisé lorsque l'eau désinfectée est susceptible de contenir des kystes filtrables. N° d'établissement EPA 10350-MN-007
- **CE SYSTÈME NE SUPPRIME PAS TOUTES LES SUBSTANCES QUI PEUVENT ÊTRE PRÉSENTES DANS L'EAU POTABLE.**
Ce système réduit les substances énumérées qui sont identifiées dans la fiche technique de performances.
- **VÉRIFIER QUE CE SYSTÈME** répond à vos besoins de traitement de l'eau en contrôlant la qualité de votre alimentation en eau et en la comparant aux capacités du système décrites dans la fiche de données de performances. Contrôler la qualité de l'alimentation en eau en contactant votre service local des eaux et/ou en faisant tester l'eau par un laboratoire qualifié. Contrôler régulièrement la qualité de l'eau car elle peut évoluer. Après l'installation, tester régulièrement la qualité de l'eau filtrée sortante pour s'assurer que le système est installé correctement et respecte vos besoins de traitement, en particulier si l'eau qui arrive à votre filtre ou si votre circuit d'eau peut présenter des niveaux de contaminants élevés. Les performances réelles peuvent varier selon l'eau locale, l'état de la plomberie et vos habitudes de consommation d'eau.
- **NE PAS** utiliser le produit s'il a été heurté, s'il est tombé ou endommagé. Avant l'utilisation, rincez toute nouvelle cartouche filtrante avec de l'eau conformément à la fiche technique des performances. De plus, rincez la cartouche chaque fois que le système est resté inutilisé pendant plus de 72 heures.

AVERTISSEMENT :

- **REPLACER LA CARTOUCHE FILTRANTE** au plus tard tous les 6 ou 12 mois. Remplacer immédiatement le filtre si la capacité nominale indiquée en gallons est atteinte ou si une réduction notable du débit ou un changement notable d'odeur ou de goût se produit avant les 6 ou 12 mois d'utilisation. Le non-remplacement de la cartouche filtrante conformément à ces instructions peut entraîner une défaillance du filtre à réduire les contaminants comme prévu ET/OU des dommages matériels dus à une fuite d'eau ou à une inondation.

Pour réduire les risques d'étouffement:

- **INTERDIRE** l'accès aux petites pièces aux enfants de moins de 3 ans.

AVIS :

Lire entièrement le manuel du produit. Le non-respect de l'ensemble des instructions sur le produit peut entraîner des dommages matériels dus à une fuite d'eau ou à une inondation. Communiquez avec un plombier agréé si vous avez des doutes sur les instructions suivantes :

- Pression de l'alimentation en eau : si votre pression d'alimentation en eau est supérieure à 80 lb/po², vous devez installer une vanne de réduction de la pression avant d'installer le système.
- Protéger du gel. Retirez la cartouche filtrante lorsque la température tombe sous les 4,4 °C (40 °F).
- **REPLACER LA CARTOUCHE FILTRANTE** tous les 6 ou 12 mois ou plus tôt. Le non-remplacement de la cartouche filtrante au moment requis peut entraîner des dommages matériels dus à une fuite d'eau ou à une inondation.

Vous trouverez la fiche de données de performances à l'adresse 3M.com/waterquality ou en contactant 3M au 1-866-990-9785.

Pour plus d'informations sur les produits, y compris les manuels et les fiches techniques des produits, contacter 3M au 1-866-990-9785.

Vous trouverez des informations supplémentaires sur les remplacements de cartouche à l'adresse 3M.com/waterquality.

REMARQUES IMPORTANTES :

- Le non-respect des instructions annule la garantie.

Sicherheitsinformationen

Lesen und beachten Sie alle Produktanweisungen und Sicherheitsinformationen zu diesem System für den Gastronomiebereich und zur Ersatzkartusche. Bewahren Sie diese Anweisungen für zukünftige Referenzzwecke auf.

Verwendungszweck und Produktauswahl:

Das 3M™ High Flow Series Water Filtration System, auch als Point-of-use-System bezeichnet, filtert Trinkwasser für Ihr Gastronomiegerät, Ihr Versorgungssystem oder Ihren Zapfhahn. Das System ist dazu vorgesehen, an ein Trinkwasser-Versorgungssystem oder Gastronomiegerät oder unter einem Spülbecken an die Kaltwasser-Trinkwasserversorgungsleitung angeschlossen zu werden. Dieses Produkt muss an ein öffentliches oder privates Trinkwasser-Versorgungssystem angeschlossen werden.

Das 3M™ High Flow Series Water Filtration System wurde gemäß den NSF/ANSI-Normen 42 und 53 auf die Verringerung der im Systemleistungsdatenblatt aufgeführten Substanzen getestet und entsprechend zertifiziert. Das System verringert nicht alle Substanzen, die in Ihrem System vorhanden sein könnten. Stellen Sie sicher, dass dieses System Ihre Anforderungen an die Wasseraufbereitung erfüllt, indem Sie die Qualität des zuffließenden Wassers vor der Installation überprüfen und mit der im Leistungsdatenblatt beschriebenen Systemleistung vergleichen.

Das 3M™ High Flow Series Water Filtration System muss wie in den Installationsanweisungen angegeben installiert und gewartet werden und alle örtlichen Sanitär-Vorschriften und -Bestimmungen erfüllen. Das System darf nur von einem qualifizierten Fachmann installiert werden.

Erläuterung der Signalwortfolgen

 ACHTUNG:	Weist auf eine Gefahrensituation hin, die, wenn sie nicht vermieden wird, zu schweren oder tödlichen Verletzungen führen kann.
HINWEIS:	Weist auf eine Situation hin, die, wenn sie nicht vermieden wird, zu Sachschäden führen kann.

⚠ ACHTUNG:

Lesen Sie das Produkthandbuch vollständig. Die Nichtbeachtung der Anweisungen und Warnhinweise kann zu Verletzungen von Personen durch Schadstoffe und/oder zu Sachschäden wegen auflaufenden Wassers oder Überflutung führen.

- **NICHT** mit Wasser verwenden, das mikrobiologisch bedenklich oder dessen Qualität unbekannt ist, wenn vor oder nach dem System keine angemessene Desinfektion erfolgt. Systeme, die eine Zertifizierung für Zystenreduktion besitzen, können für desinfiziertes Wasser, das filtrierbare Zysten enthält, genutzt werden. EPA-Betriebsstätte-Nr. 10350-MN-007
- **DIESES SYSTEM VERRINGERT NICHT ALLE SUBSTANZEN; DIE IN IHREM SYSTEM VORHANDEN SEIN KÖNNEN.**
Dieses System verringert die Substanzen, die im Leistungsdatenblatt angegeben sind.
- **STELLEN SIE SICHER, DASS DIESES SYSTEM** Ihre Anforderungen an die Wasseraufbereitung erfüllt, indem Sie die Qualität der Quelle des zufließenden Wassers überprüfen und mit der im Leistungsdatenblatt beschriebenen Systemleistung vergleichen. Überprüfen Sie die Qualität der Wasserquelle, indem Sie Ihre örtliche Wasserbehörde kontaktieren und/oder Wasser von einem qualifizierten Labor testen lassen. Überprüfen Sie die Wasserqualität regelmäßig, da sie Änderungen unterliegt. Überprüfen Sie nach der Installation die Qualität des gefilterten fließenden Wassers regelmäßig, um sicherzustellen, dass das System richtig installiert ist und die Anforderungen Ihrer Behandlung erfüllt. Insbesondere, falls das in Ihren Filter einfließende Wasser oder Ihr Sanitärsystem höhere Mengen von Schadstoffen aufweisen kann. Die tatsächliche Leistung hängt von der Beschaffenheit des örtlichen Wassers und der Installationen sowie den Wasserverbrauchsmustern ab.
- Verwenden Sie das Produkt **NICHT**, wenn es angeschlagen, fallen gelassen oder beschädigt wurde.
- Spülen Sie jede neue Filterkartusche vor Gebrauch mit Wasser, wie im Leistungsdatenblatt angegeben. Spülen Sie die Filterkartusche außerdem, wenn das System 72 Stunden nicht verwendet wurde.
- Die **FILTERKARTUSCHE MUSS** spätestens alle 6 oder 12 Monate **AUSGETAUSCHT** werden. Die Filterkartusche muss zu den angegebenen Zeitpunkten ersetzt werden, da sonst wegen auslaufenden Wassers oder Überflutung Sachschäden verursacht werden können.

Zur Reduzierung des Erstickungsrisikos:

- Kinder unter 3 Jahren **MÜSSEN** von Kleinteilen ferngehalten werden.

HINWEIS:

Lesen Sie das Produkthandbuch vollständig. Es müssen alle Produktanweisungen beachtet werden, da sonst wegen auslaufenden Wassers oder Überflutung Sachschäden verursacht werden können. Wenden Sie sich an einen qualifizierten Sanitärfachmann, wenn Sie sich bei folgenden Anweisungen unsicher sind:

- Wasserversorgungsdruck: Falls Ihr Wasserversorgungsdruck über 80 psi liegt, müssen Sie vor dem Einbau des Systems ein Druckminderventil installieren.
- Vor Frost schützen. Die Filterkartusche entfernen, wenn die Temperatur unter 40 °F (4,4 °C) fällt.
- Die **FILTERKARTUSCHE MUSS** spätestens alle 6 oder 12 Monate **AUSGETAUSCHT** werden. Die Filterkartusche muss zu den angegebenen Zeitpunkten ersetzt werden, da sonst wegen auslaufenden Wassers oder Überflutung Sachschäden verursacht werden können.

Das Leistungsdatenblatt finden Sie unter 3M.com/waterquality oder wenden Sie sich unter 1-866-990-9785 an 3M.

Wenden Sie sich für zusätzliche Produktinformationen, einschließlich Produkthandbuch und Datenblätter, unter 1-866-990-9785 an 3M.

Weitere Informationen zu Ersatzkartuschen finden Sie unter 3M.com/waterquality.

WICHTIGE HINWEISE:

- Eine Nichtbefolgung der Anweisungen führt zu einem Garantieverfall.

Veiligheidsinformatie

Lees en volg alle productinstructies en veiligheidsinformatie alvorens deze vervangende filtercartridge en dit foodservicestelsel te gebruiken. Bewaar deze instructies om ze later te kunnen raadplegen.

Beoogd gebruik en productselectie:

Het 3M™ High Flow waterfiltratiesysteem filtert drinkwater voor uw foodservice-apparatuur, -toestel of -kraan, en wordt ook wel een 'point-of-use'-systeem genoemd. Het systeem is ontworpen om op drinkwater- of foodservice-apparatuur te worden aangesloten, of om onder een wasbak aan de koudwatertoevoerleiding van uw drinkwaterkraan te worden gemonteerd. Dit product dient op een openbaar of privaat systeem voor drinkwatervoorziening te worden aangesloten.

Het 3M™ High Flow waterfiltratiesysteem is getest en gecertificeerd conform de NSF/ANSI-standaarden 42 en 53 met betrekking tot de vermindering van in het blad met prestatiegegevens bij het systeem vermelde stoffen. Het systeem vermindert niet alle mogelijk in uw drinkwater aanwezige stoffen. Controleer of dit systeem aan uw behoeften op het gebied van waterbehandeling voldoet door alvorens het systeem te monteren de kwaliteit van de bron van uw binnenkomende water te verifiëren en deze kwaliteit met de in het blad met prestatiegegevens vermelde capaciteiten van het systeem te vergelijken.

Het 3M™ High Flow waterfiltratiesysteem moet worden gemonteerd en onderhouden zoals gespecificeerd in de montage-instructies en conform de toepasselijke plaatselijke sanitaire voorschriften en regelgeving. Het systeem moet door een gekwalificeerde professional worden gemonteerd.

Uitleg over de gevolgen van signaalwoorden	
⚠ WAARSCHUWING:	Geeft een gevaarlijke situatie aan die, indien deze niet wordt vermeden, ernstig letsel of overlijden tot gevolg kan hebben.
KENNISGEVING:	Geeft een situatie aan die, indien deze niet wordt vermeden, materiële schade tot gevolg kan hebben.

⚠ WAARSCHUWING:	
Lees de volledige producthandleiding. Het niet naleven van deze productinstructies en waarschuwingen kan als gevolg van blootstelling aan verontreinigende stoffen lichamelijk letsel tot gevolg hebben, en/of kan als gevolg van waterlekage of overstroming materiële schade veroorzaken.	
<ul style="list-style-type: none">• NIET gebruiken met water dat vanuit microbiologisch standpunt onveilig of van onbekende kwaliteit is zonder het systeem op voorhand en achteraf afdoende te ontsmetten. Systemen die zijn gecertificeerd voor kiemvermindering kunnen worden gebruikt met gedesinfecteerd water dat mogelijk filterbare kiemen bevat. EPA-registratienummer 10350-MN-007• HET SYSTEEM VERWIJDEERT NIET ALLE MOGELIJK IN UW DRINKWATER AANWEZIGE STOFFEN. Het systeem zorgt voor vermindering van de in het blad met prestatiegegevens vermelde stoffen.• CONTROLEER OF DIT SYSTEEM aan uw behoeften op het gebied van waterbehandeling voldoet door de kwaliteit van de bron van het binnenkomende water te controleren en deze te vergelijken met de in het blad met prestatiegegevens vermelde systeemcapaciteiten. Controleer de kwaliteit van de waterbron door contact op te nemen met uw plaatselijke waterkwaliteitsbeheerder en/of het water door een gekwalificeerd laboratorium te laten testen. Zorg ervoor dat u de waterkwaliteit regelmatig laat controleren, aangezien deze aan verandering onderhevig is. Test de kwaliteit van het uitgaande water na de installatie regelmatig om te waarborgen dat het systeem correct is geïnstalleerd en voldoet aan uw eisen op het gebied van waterbehandeling, in het bijzonder als het water dat via uw filter binnenkomt of uw afvoersysteem te kampen heeft met een sterke vervuilingsgraad. De daadwerkelijke prestaties kunnen afhankelijk van de plaatselijke wateromstandigheden, het afvoersysteem en waterconsumptiepatronen verschillen.• Spoel elke nieuwe filtercartridge voorafgaand aan gebruik met water in overeenstemming met de instructies die op het blad met prestatiegegevens vermeld zijn. Daarnaast dient u de cartridge te spoelen als het systeem meer dan 72 uur niet is gebruikt.• VERVANG DE FILTERCARTRIDGE uiterlijk elke 6 tot 12 maanden. Vervang de filter onmiddellijk als de nominale capaciteit in gallons is bereikt, of als er binnen 6 tot 12 maanden een waarneembare verandering van de geur of de smaak optreedt. Het niet vervangen van de filtercartridge in overeenstemming met deze instructies kan ervoor zorgen dat het filter de verontreinigingen niet vermindert zoals beoogd, EN/OFF kan materiële schade door waterlekage of overstroming tot gevolg hebben.	
Op de volgende wijze kunt u het risico op verstikking beperken:	
<ul style="list-style-type: none">• HOUD KINDEREN jonger dan 3 jaar uit de buurt van kleine onderdelen.	

KENNISGEVING:

Lees de volledige producthandleiding. Het niet volgen van alle productinstructies kan materiële schade door waterlekage of overstroming tot gevolg hebben. Neem contact op met een bevoegde loodgieter als u de volgende instructies niet volledig begrijpt:

- Waterdruk: Als de waterdruk hoger dan 80 psi is, moet u een drukkbeperkende klep monteren voordat u het systeem monteert.
- Beschermen tegen bevrozing. Verwijder de filtercartridge indien de temperatuur onder 4,4 °C (40 °F) daalt.
- **VERVANG DE FILTERCARTRIDGE** uiterlijk elke 6 tot 12 maanden, of eerder. Het niet vervangen van de filtercartridge wanneer dit nodig is, kan materiële schade door waterlekage of overstroming tot gevolg hebben.

Ga voor de prestatiegegevens naar 3M.com/waterquality of neem contact op met 3M via 1-866-990-9785. Voor aanvullende productinformatie, waaronder producthandleidingen en -specificaties, kunt u via 1-866-990-9785 contact opnemen met 3M.

Aanvullende informatie over het vervangen van cartridges vindt u op 3M.com/waterquality.

BELANGRIJKE OPMERKINGEN:

- Door het niet volgen van de instructies vervalt de garantie.

Informazioni relative alla sicurezza

Leggere e seguire tutte le istruzioni e le informazioni sulla sicurezza relative al prodotto prima di utilizzare questo sistema di manutenzione per la ristorazione e la cartuccia sostitutiva. Conservare queste istruzioni come riferimento futuro.

Usò previsto e selezione del prodotto:

Il sistema di filtrazione dell'acqua, serie 3M™ High Flow filtra l'acqua potabile per le attrezzature, gli elettrodomestici, i rubinetti ed è noto come sistema per punti di utilizzo. Il sistema è progettato per essere collegato a un apparecchio per l'acqua potabile o all'attrezzatura per la ristorazione o per essere installato sotto un lavandino collegato alla tubazione di mandata dell'acqua fredda del rubinetto dell'acqua potabile. Questo prodotto deve essere collegato a un sistema di erogazione idrica potabile privato.

Il sistema di filtrazione dell'acqua serie 3M™ High Flow è stato testato e certificato in base allo standard NSF/ANSI 42 e 53 per la riduzione delle sostanze elencate nella Scheda tecnica del sistema. Il sistema non riduce tutte le sostanze che possono essere presenti nell'acqua. Verificare che questo sistema soddisfi le esigenze di trattamento dell'acqua controllando la qualità dell'acqua in ingresso prima dell'installazione e confrontandola con le capacità del sistema definite nella Scheda tecnica.

Il sistema di filtrazione dell'acqua serie 3M™ High Flow deve essere installato e sottoposto a manutenzione come specificato nelle istruzioni per l'installazione e in conformità ai codici e ai regolamenti locali relativi agli impianti idraulici. Il sistema deve essere installato da un professionista qualificato.

Spiegazione delle conseguenze dei termini di segnalazione

 AVVERTENZA:	Indica una situazione pericolosa, che se non evitata potrebbe provocare la morte o gravi lesioni.
AVVISO:	Indica una situazione che, se non evitata, potrebbe provocare danni materiali.

AVVERTENZA:

Leggere l'intero manuale del prodotto. Il mancato rispetto di tutte le istruzioni e le avvertenze del prodotto può causare lesioni personali da esposizione a contaminanti e/o danni alla proprietà dovuti a perdite d'acqua o allagamenti.

- **NON** usare con acqua microbiologicamente non sicura o di qualità sconosciuta senza un'adeguata disinfezione a monte e a valle del sistema. I sistemi certificati per la riduzione di cisti possono essere utilizzati in acqua disinfettata che può contenere cisti filtrabili. Codice della struttura EPA 10350-MN-007.
- **IL SISTEMA NON RIMUOVE TUTTE LE SOSTANZE CHE POTREBBERO ESSERE PRESENTI NELL'ACQUA POTABILE.**
Il sistema riduce le sostanze elencate identificate nella Scheda tecnica.

AVVERTENZA:

- **VERIFICARE CHE QUESTO SISTEMA** soddisfi le esigenze di trattamento dell'acqua controllando la qualità dell'acqua in ingresso e confrontandola con le capacità del sistema definite nella Scheda tecnica. Controllare la qualità dell'acqua in ingresso contattando il gestore idrico locale e/o facendo testare l'acqua da un laboratorio qualificato. Controllare regolarmente la qualità dell'acqua in quanto può variare. Dopo l'installazione, testare regolarmente la qualità dell'acqua filtrata in uscita per assicurarsi che il sistema sia installato correttamente e che soddisfi le esigenze di trattamento, specialmente se l'acqua in entrata dal filtro o il sistema idraulico possono avere elevati livelli di contaminanti. Le prestazioni effettive possono variare a seconda dell'acqua locale, delle condizioni idrauliche e dei modelli di consumo dell'acqua.
- **NON** utilizzare il prodotto se è stato sottoposto a urti, caduta o danni.
- Prima dell'uso, irrigare con acqua ogni cartuccia del filtro nuova secondo la Scheda tecnica. Inoltre, irrigare la cartuccia ogni volta che il sistema non viene utilizzato per oltre 72 ore.
- **SOSTITUIRE LA CARTUCCIA DEL FILTRO** al massimo ogni 12 mesi. Se si raggiunge la capacità nominale di litri o si verifica una notevole riduzione della portata, un'alterazione dell'odore o del sapore prima dei 12 mesi di utilizzo, sostituire subito il filtro. La mancata osservanza di queste istruzioni nella sostituzione della cartuccia del filtro può causare problemi di filtraggio e di riduzione dei contaminanti E/O danni alla proprietà dovuti a perdite d'acqua o allagamenti.

Per ridurre i rischi associati al soffocamento:

- **IMPEDIRE** l'accesso ai componenti piccoli ai bambini di età inferiore ai 3 anni.

AVVISO:

Leggere l'intero manuale del prodotto. Il mancato rispetto di tutte le istruzioni relative al prodotto può causare danni alla proprietà dovuti a perdite d'acqua o allagamenti. Se non si è sicuri riguardo una qualsiasi delle seguenti istruzioni, contattare un idraulico provvisto di licenza:

- Pressione di mandata dell'acqua: Se la pressione di mandata dell'acqua è maggiore di 552 kPa (80 psi), prima di installare il sistema è necessario installare una valvola di riduzione della pressione.
- Proteggere dal congelamento. Rimuovere la cartuccia del filtro in caso di probabilità che la temperatura scenda al di sotto dei 4,4° C (40° F).
- **SOSTITUIRE LA CARTUCCIA DEL FILTRO** al massimo ogni 6 o 12 mesi. La mancata sostituzione della cartuccia del filtro al momento richiesto può causare danni alla proprietà dovuti a perdite d'acqua o allagamenti.

Per la scheda tecnica delle prestazioni visitare 3M.com/waterquality o contattare 3M al numero 1-866-990-9785.

Per ulteriori informazioni sul prodotto, compreso il manuale del prodotto e le schede tecniche, contattare 3M al numero 1-866-990-9785.

Per ulteriori informazioni sulla sostituzione delle cartucce, visitare 3M.com/waterquality.

NOTE IMPORTANTI:

- Il mancato rispetto delle istruzioni renderà nulla la garanzia.

安全信息

在使用本餐饮服务系统和替换滤筒之前，请阅读并遵循所有产品说明和安全信息。请保留这些说明以备将来参考。

预期用途和产品选择:

3M™ 高流量系列水过滤系统为您的餐饮服务设备、器具或水龙头过滤饮用水，也称为使用点系统。该系统被设计成使用管道接入饮用水器具或餐饮服务设备，或安装在水槽下，与饮用水龙头冷水供应管路相连。本产品应连接到公共或专用饮用水供应系统。

3M™ 高流量系列水过滤系统已通过 **NSF/ANSI 标准 42 和 53** 的测试和认证，可减少系统性能数据表中列出的物质。该系统不会减少水中可能存在的所有物质。通过在安装前检查进水水质并与性能数据表中列出的系统能力进行比较，验证该系统是否符合您的水处理需求。

3M™ 高流量系列水过滤系统的安装和维护必须符合安装说明的规定，并符合适用的当地管道施工规范和条例。系统必须由合格的专业人员安装。

信号词后果解释

警告：	表示如果不加以避免可能导致重伤或死亡的危险情况。
注意：	表示如果不加以避免可能导致财产损失的情况。

警告：

请阅读这本手册。未能遵守所有产品说明和警告可能会导致因接触污染物而造成人身伤害和/或因漏水或溢流而造成财产损失。

- 切勿在系统上游或下游使用微生物不安全或品质未知且未进行充分消毒的水。经认证可减少孢囊的系统可在包含可过滤孢囊的经过消毒的水中使用。EPA 厂址号 10350-MN-007
- 该系统不会清除引用水中可能存在的物质。**
该系统可减少性能数据表中列出的物质。
- 通过检查进水水质并与性能数据表中描述的系统能力进行比较，**验证该系统**是否符合您的水处理需求。通过联系当地水务管理局和/或由资质的实验室对水进行测试来检查水源质量。定期检查水质，因为它可能发生变化。安装完毕后，定期测试出水过滤水质，确保系统安装正确，并符合您的处理需求，特别是如果您的过滤器的进水或管道系统可能存在较高的污染物水平。实际性能可能因您当地的水和管道系统条件以及用水模式而异。
- 切勿在产品遭受撞击、坠落或损坏后使用产品。
- 使用前，根据性能数据表用水冲洗任一新滤筒。此外，只要系统未使用的时间超过 72 小时，就要冲洗滤筒。
- 更换滤筒的间隔不能超过 6 个月或 12 个月。**如果在使用不到 6 个月或 12 个月时达到额定加仑容量或流速明显降低、气味或味道发生变化，请立即更换过滤器。未能按照这些说明更换滤筒可能导致过滤器无法按照设计减少污染物和/或因漏水或溢流而造成财产损失。

为降低窒息的连带风险：

- 切勿让 3 岁以下儿童接触小零件。

注意：

请阅读这本手册。未能遵守所有产品说明可能会因漏水或溢流而导致财产损失。如对以下任何说明有不确定之处，请联系持牌管道工：

- 供水压力：如供水压力高于 80 psi，须在安装系统之前安装减压阀。
- 防止冰冻。如果温度可能降至 40°F (4.4°C) 以下，请拆下滤筒。
- 更换滤筒的间隔不能超过 6 个月或 12 个月，或更早。**未能按规定时间更换滤筒可能导致因漏水或溢流而造成财产损失。

如果需要质量数据表，请访问 3M.com/waterquality 或致电 1-866-990-9785 联系 3M。

如需其他产品信息，包括产品手册和规格表，请致电 1-866-990-9785 联系 3M。

有关滤筒更换的其他信息，请访问 3M.com/waterquality。

重要说明：

- 未能遵守说明将使保修失效。

安全に関する情報

このフード・サービス・システムおよび交換用カートリッジをご使用になる前に必ず、製品の取扱説明書および安全情報をすべて読み、その内容に従ってください。取扱説明書は大切に保管し、必要に応じて参照してください。

用途と製品の選定について：

3M™ High Flow Series Water Filtration System (3M™ 高流量水濾過装置) は食品サービス機器、電気器具、水道の蛇口などで飲料水を濾過する装置であり、使用現場設置式システムとしても知名度の高い製品です。本製品は、飲料水電気器具や食品サービス機器に配管接続で取り付ける、あるいは飲料水用の蛇口の冷水供給管が繋がっているシンク下に取り付ける設計になっています。本製品は公共または私用の飲料水供給システムに接続するためのものです。

3M™ High Flow Series Water Filtration System (3M™ 高流量水濾過装置) は、本製品の性能データシートに掲載されている物質の低減に関して、NSF/ANSI 規格42および53の試験を通過し、認定を受けています。本製品はご利用の水の中に存在しうるすべての物質を低減するものではありません。本装置を取り付ける前に、供給されている水の水質をチェックし、性能データシートに記載されている本製品の能力と比較して、本製品が希望する水処理ニーズと合っているか確認してください。

3M™ High Flow Series Water Filtration System (3M™高流量水濾過装置)は必ず、設置に関する取扱説明書の内容に従い、さらに地域の該当する配管規則や規制に従って設置し、保全作業を実施してください。本製品の設置は有資格者が行う必要があります。

シグナルワードの重大性についての説明	
警告:	回避しなかった場合、重傷または死亡に至る恐れのある危険な状況を示しています。
注意:	回避しなかった場合、物的損害が発生しうる状況を示しています。

警告:	
<p>製品マニュアルは全文をお読みください。すべての製品マニュアルおよび警告に従わない場合、汚染物質への曝露による人体損傷、あるいは水漏れまたは浸水などによる物的損害を引き起こす恐れがあります。</p> <ul style="list-style-type: none"> 微生物学的に安全でない水や水質の不明な水を使用する場合は、本製品の使用前に十分な殺菌を行うってください。シストの低減が証明されているシステムでは、濾過可能なシストを含有する可能性のある殺菌水を使用できる場合があります。EPA製造場番号 10350-MN-007 本製品は飲料水の中に存在しうるすべての物質を除去するものではありません。本製品は性能データシートに掲載した物質を低減するものです。 供給元である水源の水質をチェックし、性能データシートに詳述されている本製品の能力と比較して、本製品が希望する水処理ニーズと合っているか確認してください。水源の水質チェックは、地域の水道局に問い合わせるか、認可を受けている試験業者に水質検査を依頼してください。水質は変化することがありますので、定期的にチェックしてください。設置後は、定期的にろ過水の水質を検査し、システムが正しく設置されているか、お客様の処理ニーズを満たしているかを確認してください。特に、フィルターに入ってくる水や配管システムの汚染度が高い可能性がある場合は、注意が必要です。実際の性能は、地域の水の状態や配管の状態、さらに水の消費パターンにより異なる場合があります。 追突、落下、破損した製品は使用しないでください。 	

警告:	
<ul style="list-style-type: none"> 使用前に、性能データシートに従って新しいフィルターカートリッジに水を流してください。また、本製品を72時間以上使用しなかった場合は、必ず、カートリッジに水を流してください。 遅くとも6か月または12か月ごとにフィルターカートリッジを交換してください。定格ガロン容量に達した場合や、6か月または12か月の使用前に、流量の顕著な減少、臭いや味の変化が生じた場合は、速やかにフィルターを交換してください。こうした取扱説明に従わずフィルターカートリッジを交換しなかった場合、フィルターは、設計どおりに汚染物質を低減できなくなったり、水漏れや浸水による物的損害を引き起こす恐れがあります。 <p>窒息リスクを軽減させるため:</p> <ul style="list-style-type: none"> 小さな部品を3歳未満の子供の手の届く範囲に置かないでください。 	

注意:	
<p>製品マニュアルは全文をお読みください。すべての製品マニュアルに従わない場合、水漏れまたは浸水などによる物的損害を引き起こす恐れがあります。以下の取扱説明がよく分からない場合には、免許を有する配管技能者にお問い合わせください。</p> <ul style="list-style-type: none"> 給水圧力：水圧が552 kPa (80 psi) を超える場合は、本製品を設置する前に圧力制限バルブを必ず設置してください。 凍結を防止してください。気温が40°F (4.4°C) を下回る可能性がある場合は、フィルターカートリッジを取り外してください。 6か月または12か月に一回、ないしはそれ以上の頻度でフィルターカートリッジを交換してください。所定の要求時期にフィルターカートリッジを交換しなかった場合、水漏れまたは浸水などによる物的損害を引き起こす恐れがあります。 <p>性能データシートについては、3M.com/waterqualityにアクセスいただくか、3M (電話：1-866-990-9785) までお問い合わせください。</p> <p>製品マニュアルやスペックシートを含むその他の製品情報については、3M (電話：1-866-990-9785) にお問い合わせください。</p> <p>カートリッジ交換の詳細については、3M.com/waterqualityをご覧ください。</p>	

重要な注記:	
<ul style="list-style-type: none"> 取扱説明事項に従わなかった場合、保証が無効になります。 	

NH3 Head Cartridge Change-Out / Reemplazo Del Cartucho Del Cabezal NH3 / Changement De La Cartouche De La Tête NH3 / Kartuschenaustausch Mit NH3-Kopf / Vervanging Van Een NH3-Cartridge In De Kop / Sostituzione Della Cartuccia Della Testa Del Sistema NH3 / NH3 滤头滤筒更换 / NH3ヘッドカートリッジの交換

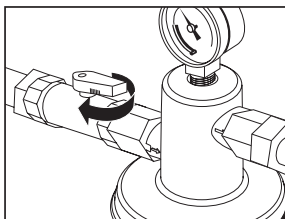

Step 1

Turn shut-off valve to the "OFF" position. Open water line down stream to depressurize system.

Paso 1

Ponga la válvula de cierre en la posición "CERRADA". Abra la tubería de agua aguas abajo para reducir la presión del sistema.

Étape 1

Mettez la vanne d'arrêt en position « OFF ». Ouvrez la ligne d'eau en aval pour dépressuriser le système.

Schritt 1

Drehen Sie das Absperrventil in die OFF-Stellung. Die flussab gerichtete Wasserleitung zur Druckentlastung des Systems öffnen.

Stap 1

Zet de afsluitklep op 'UIT'. Open de benedenstroomse waterstroom om de druk van het systeem te ontlasten.

Passo 1

Ruotare la valvola di arresto in posizione "OFF". Aprire la linea dell'acqua a valle per depressurizzare il sistema.

步骤 1

将关闭阀切换至“关闭”位置。打开水管下行，为系统减压。

ステップ 1

遮断弁を「OFF」位置まで回します。下流側給水弁を開き、システムの内圧を下げてください

NH3 Head Cartridge Change-Out / Reemplazo Del Cartucho Del Cabezal NH3 / Changement De La Cartouche De La Tête NH3 / Kartuschenaustausch Mit NH3-Kopf / Vervanging Van Een NH3-Cartridge In De Kop / Sostituzione Della Cartuccia Della Testa Del Sistema NH3 / NH3 滤头滤筒更换 / NH3ヘッドカートリッジの交換

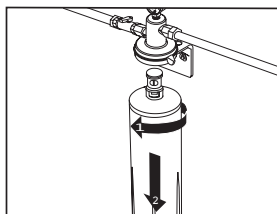
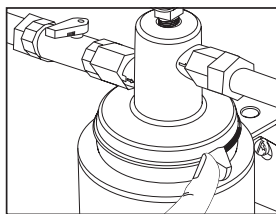

Step 2

NOTICE: Cartridge is heavy when full of water. Push the locking tab to release cartridge locking mechanism while simultaneously rotating cartridge slightly to the left.

Paso 2

AVISO: El cartucho es pesado cuando está lleno de agua. Empuje la lengüeta de bloqueo para soltar del mecanismo de bloqueo del cartucho y, a la vez, gire ligeramente el cartucho hacia la izquierda.

Étape 2

REMARQUE : une fois remplie d'eau, la cartouche est lourde. Appuyez sur la languette de verrouillage pour libérer le mécanisme de blocage de la cartouche tout en tournant la cartouche légèrement vers la gauche.

Schritt 2

HINWEIS: Die Patrone ist schwer, wenn sie mit Wasser gefüllt ist. Drücken Sie auf die Verriegelungsöse, um den Spermechanismus der Kartusche zu lösen, und drehen Sie die Kartusche zeitgleich leicht nach links.

Step 2

KENNISGEVING: de cartridge is zwaar wanneer ze gevuld is met water. Druk op de vergrendeling om het vergrendelmechanisme van de cartridge te openen en draai tegelijk de cartridge iets naar links.

Passo 2

AVVISO: La cartuccia è pesante quando è piena d'acqua. Premere la linguetta di blocco per rilasciare il meccanismo di blocco della cartuccia, ruotando contemporaneamente la cartuccia leggermente verso sinistra.

ステップ 2

注意事項: 滤筒充满水时会变重。推动锁块，松开滤筒锁定机制，同时轻轻向左旋转滤筒。

ステップ 2

注記: カートリッジは水で充填されている時は重量があります。ロック式タブを押したまま、カートリッジをやや左方向に回転させて、カートリッジのロック機構を解除します。

Step 3

Using both hands and holding cartridge from the bottom, rotate the cartridge a quarter turn to the left, and gently pull down.

NOTICE: A small amount of water will drain from head as cartridge is removed.

Paso 3

Con ambas manos, y sosteniendo el cartucho desde la parte inferior, gírelo un cuarto de vuelta hacia la izquierda y tire suavemente hacia abajo. **AVISO:** Saldrá una pequeña cantidad de agua del cabezal al retirar el cartucho.

Étape 3

Tenez la cartouche par le fond à deux mains, faites-la pivoter d'un quart de tour vers la gauche et tirez-la délicatement.

REMARQUE : Un peu d'eau s'écoule de la tête lorsque la cartouche est retirée.

Schritt 3

Halten Sie die Kartusche am unteren Ende mit beiden Händen, drehen Sie sie um eine Vierteldrehung nach links und ziehen Sie sie vorsichtig nach unten.

HINWEIS: Wenn die Kartusche entfernt wird, läuft eine kleine Menge Wasser aus dem Kopfteil aus.

Step 3

Draai met beide handen terwijl u de cartridge onderaan vasthoudt een kwartslag naar links en trek de cartridge zachtjes omlaag.

KENNISGEVING: er zal een kleine hoeveelheid water uit de kop lopen bij het verwijderen van de cartridge.

Passo 3

Tenendo la cartuccia dal fondo con entrambe le mani, ruotare la cartuccia di un quarto di giro a sinistra e tirarla con delicatezza verso il basso. **AVVISO:** Una volta rimossa la cartuccia, dalla testa defluirà un modesto quantitativo d'acqua.

ステップ 3

用双手从底部握住滤筒，向左旋转滤筒四分之一圈，轻轻向下拉。

注意事項: 移除滤筒时，滤头会排出少量的水。

ステップ 3

底部に両手を当ててカートリッジを持ち、左に90度回しながら、そっと下向きに引き出します。

注記: カートリッジが外れると、少量の水がマニホールドから出てきます。

NH3 Head Cartridge Change-Out / Reemplazo Del Cartucho Del Cabezal NH3 / Changement De La Cartouche De La Tête NH3 / Kartuschenaustausch Mit NH3-Kopf / Vervanging Van Een NH3-Cartridge In De Kop / Sostituzione Della Cartuccia Della Testa Del Sistema NH3 / NH3 滤头滤筒更换 / NH3ヘッドカートリッジの交換

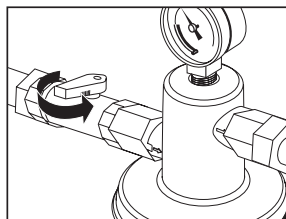
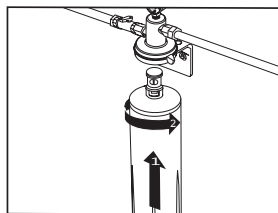

Step 4

Remove sanitary cap from new cartridge. Push cartridge into head and turn to the right until the locking button clicks.

Paso 4

Quite la tapa sanitaria del cartucho nuevo. Presione el cartucho para insertarlo dentro del cabezal y gírelo hacia la derecha hasta que el botón de bloqueo haga clic.

Étape 4

Retirez la capsule sanitaire de la cartouche neuve. Insérez la cartouche dans la tête et tournez-la vers la droite jusqu'à ce que vous entendiez le clic de verrouillage.

Schritt 4

Entfernen Sie den Hygienedeckel von der neuen Kartusche. Schieben Sie die Kartusche in den Kopf und drehen Sie sie nach rechts, bis die Verriegelungstaste einrastet.

Stap 4

Verwijder de hygiënekap van de nieuwe cartridge. Duw de cartridge in de kop en draai ze naar rechts totdat de vergrendelknop klikt.

Passo 4

Rimuovere il tappo sanitario dalla nuova cartuccia. Premere la cartuccia nella testa e ruotare verso destra finché il pulsante di blocco non scatta.

步骤 4

取下新滤筒的卫生帽。将滤筒放入帽中并向右转动，直至听到锁定按钮发出咔嗒声为止。

ステップ 4

新しいカートリッジから衛生キャップを取り外します。カートリッジをヘッドに押し込み、ロッキングボタンがカチッと鳴るまで時計回りに回します。

Step 5

Turn shut-off valve to "ON" position. Flush per the cartridge flush instructions on pages 30-43. System is now ready for use.

Paso 5

Ponga la válvula de cierre en la posición "ABIERTA". Haga el lavado por descarga a presión según las instrucciones de purga de las páginas 30-43. Ya se puede usar el sistema.

Étape 5

Mettez la vanne d'arrêt en position « ON ». Vidangez selon les instructions de vidange de la cartouche indiquées des pages 30 à 43. Le système est maintenant prêt à l'emploi.

Schritt 5

Drehen Sie das Absperrventil in die ON-Stellung. Spülen Sie die Kartuschen gemäß der Spülanleitung auf den Seiten 30-43 durch. Das System ist nun einsatzbereit.

Stap 5

Zet de afsluitklep op 'AAN'. Spoel overeenkomstig de spoelinstructies voor cartridges op pagina's 30 tot 43. Het systeem is klaar voor gebruik.

Passo 5

Ruotare la valvola di arresto in posizione "ON". Sciacquare come indicato nelle istruzioni per il risciacquo della cartuccia alle pagine 30-43. Il sistema è ora pronto per l'utilizzo.

步骤 5

将关闭阀切换至“打开”位置。按照第 30-43 页中的滤筒冲洗说明进行冲洗。系统现在可以使用。

ステップ 5

遮断弁を「ON」位置まで回します。30~43 ページのフラッシング指示に従ってフラッシングを施します。これでシステムの使用準備が整いました。

VH3 Valved Head Cartridge Change-Out / Reemplazo Del Cartucho Del Cabezal Con Válvula VH3 / Changement De La Cartouche De Tête À Vannes VH3 / Austausch Von VH3-Kartusche Mit Ventil Im Kopf / Vervanging Van Een VH3-Cartridge Met Klep In De Kop / Sostituzione Della Cartuccia Della Testa Con Valvola Del Sistema VH3 / VH3 阀式滤头滤筒更换 / VH3弁付きヘッドカートリッジの交換

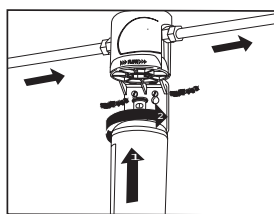
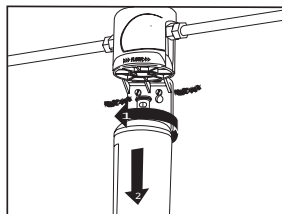

Step 1

NOTICE: Cartridge is heavy when full of water. Rotate cartridge a quarter turn to the left and pull down. Inlet water will automatically turn off.

Paso 1

AVISO: El cartucho es pesado cuando está lleno de agua.

Gire el cartucho un cuarto de vuelta hacia la izquierda y tire hacia abajo. El flujo de agua de entrada se cerrará automáticamente.

Étape 1

REMARQUE : une fois remplie d'eau, la cartouche est lourde.

Faites pivoter la cartouche d'un quart de tour vers la gauche et tirez-la délicatement. L'arrivée d'eau s'arrête automatiquement.

Schritt 1

HINWEIS: Die Patrone ist schwer, wenn sie mit Wasser gefüllt ist.

Drehen Sie die Kartusche mit einer Vierteldrehung nach links und ziehen Sie sie herunter. Das Einlasswasser wird automatisch abgeschaltet.

Stap 1

KENNISGEVING: de cartridge is zwaar wanneer ze gevuld is met water.

Draai de cartridge een kwartslag naar links en trek de cartridge omlaag. De waterinlaat zal automatisch uitschakelen.

Passo 1

AVVISO: La cartuccia è pesante quando è piena d'acqua. Ruotare la cartuccia di un quarto di giro a sinistra e tirare verso il basso. L'acqua in ingresso si attiverà automaticamente.

步驟 1

注意事項: 滤筒充满水时会变重。向左旋转滤筒四分之一圈，向下拉。进水管会自动打开。

ステップ 1

注記: カートリッジは水で充填されている時は重量があります。

カートリッジを左に90度回転させながら、下向きに引き出します。水の注入は自動的に遮断されます。

Step 2

Remove sanitary cap from cartridge. Install cartridge with a quarter turn to the right until cartridge comes to a complete stop. Inlet water will automatically turn on. Flush per the cartridge flush instructions on pages 30-43. System is now ready for use.

Paso 2

Quite la tapa selladora del cartucho. Instale el cartucho con un cuarto de giro a la derecha hasta que el cartucho se detenga por completo. El flujo agua de entrada de abrirá automáticamente. Haga el lavado por descarga a presión según las instrucciones de purga de las páginas 30-43. Ya se puede usar el sistema.

Étape 2

Enlevez la capsule sanitaire de la cartouche. Installez la cartouche en la faisant pivoter d'un quart de tour vers la droite jusqu'à ce qu'elle se bloque complètement. L'arrivée d'eau se met automatiquement en marche. Vidangez selon les instructions de vidange de la cartouche indiquées des pages 30-43. Le système est maintenant prêt à l'emploi.

Schritt 2

Entfernen Sie den Hygienedeckel von der Patrone. Bauen Sie die Kartusche ein, indem Sie sie um eine Vierteldrehung, bis zum Anschlag nach rechts drehen. Das Einlasswasser wird automatisch eingeschaltet. Spülen Sie die Kartuschen gemäß der Spülanleitung auf den Seiten 30-43 durch. Das System ist nun einsatzbereit.

Stap 2

Vervijder de hygiënekap van de cartridge. Installeer de cartridge met een kwartslag naar rechts totdat de cartridge niet verder kan. De waterinlaat zal automatisch inschakelen. Spoel overeenkomstig de spoelinstructies voor cartridges op pagina's 30-43. Het systeem is klaar voor gebruik.

Passo 2

Rimuovere il tappo sanitario dalla cartuccia. Installare la cartuccia con un quarto di giro verso destra finché non raggiunge un arresto completo. L'acqua in ingresso si attiverà automaticamente. Sciacquare come indicato nelle istruzioni per il risciacquo della cartuccia alle pagine 30-43. Il sistema è ora pronto per l'utilizzo.

步驟 2

取下滤筒的卫生帽。安装新滤筒时，向右旋转 90 度，直到滤筒完全停止。进水管会自动打开。按照第 30-43 页中的滤筒冲洗说明进行冲洗。系统现在可以使用。

ステップ 2

カートリッジから衛生キャップを取り外します。カートリッジがそれ以上回らなくなるまで、右に90度回転させ、新しいカートリッジを取り付けます。水の注入が自動的に開始されます。30~43ページのフラッシング指示に従ってフラッシングを施します。これでシステムの使用準備が整いました。

HF8-S Cartridge Change-Out / Reemplazo Del Cartucho HF8-S / Changement De La Cartouche HF8-S / Austausch Von HF8-S-Kartusche / Vervanging Van Een HF8-S-Cartridge / Sostituzione Della Cartuccia Del Sistema HF8-S / HF8-S 滤筒更换 / HF8-Sカートリッジの交換

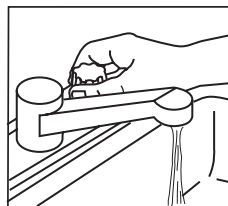
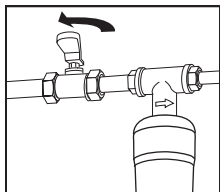

Step 1

Turn inlet water off by rotating the valve on the manifold or upstream inlet water shut-off valve to the "OFF" position.

Paso 1

Cierre la entrada de agua girando la válvula en el colector o colocando la válvula de cierre del agua de entrada aguas arriba en la posición "APAGADA".

Étape 1

Coupez l'arrivée d'eau en tournant la vanne du collecteur ou la vanne d'arrêt d'arrivée d'eau en amont pour la placer en position « OFF ».

Schritt 1

Schalten Sie das Einlasswasser ab, indem Sie das Ventil am Verteiler schließen oder das flussauf gerichtete Einlass-Absperrventil in die OFF-Stellung bringen.

Stap 1

Schakel de waterinlaat uit door de klep op het spuitstuk te draaien of de afsluitklep van de bovenstroomse waterinlaat op 'UIT' te zetten.

Passo 1

Disattivare l'acqua in ingresso ruotando in posizione "OFF" la valvola sul collettore o la valvola di arresto dell'acqua in ingresso a monte.

步骤 1

将歧管上的阀门或上行进水关闭阀旋转至“关闭”位置，关闭进水管。

ステップ 1

マニホールドの弁または上流側遮断弁を「OFF」位置まで回し、システムへの給水を止めます。

Step 2

Relieve water pressure by opening a down-stream valve.

Paso 2

Abra una válvula aguas abajo para aliviar la presión de agua.

Étape 2

Soulagez la pression de l'eau en ouvrant une vanne en aval.

Schritt 2

Lassen Sie Wasserdruck ab, indem Sie ein flussab gerichtetes Ventil öffnen.

Stap 2

Ontlast de waterdruk door een benedenstroomse klep te openen.

Passo 2

Rilasciare la pressione dell'acqua aprendo una valvola a valle.

步骤 2

打开下行阀门，解除水压。

ステップ 2

下流側の弁を開き、水压を解放します。

HF8-S Cartridge Change-Out / Reemplazo Del Cartucho HF8-S / Changement De La Cartouche HF8-S / Austausch Von HF8-S-Kartusche / Vervanging Van Een HF8-S-Cartridge / Sostituzione Della Cartuccia Del Sistema HF8-S / HF8-S 滤筒更换 / HF8-Sカートリッジの交換

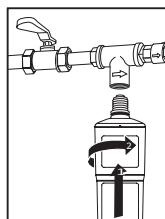
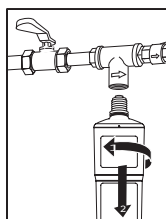

Step 3

Unscrew the scale cartridge (HF8-S) by turning to the left until cartridge is free from head.

Paso 3

Desatornille el cartucho inhibidor de incrustaciones (HF8-S) girándolo hacia la izquierda hasta que se suelte del cabezal.

Étape 3

Dévissez la cartouche antitartre (HF8-S) en la tournant vers la gauche jusqu'à ce qu'elle soit détachée de la tête.

Schritt 3

Schrauben Sie die Ablagerungskartusche (HF8-S) ab, indem Sie sie nach links drehen, bis sich die Kartusche vom Kopf löst.

Step 3

Draai de aanslagcartridge (HF8-S) los door links te draaien totdat de cartridge loskomt van de kop.

Passo 3

Svitare la cartuccia anticalcare (HF8-S) ruotandola verso sinistra finché non si stacca dalla testa.

步骤 3

向左旋转以旋下滤筒 (HF8-S)，直到将滤筒从滤头上卸下为止。

ステップ 3

スケール付着防止カートリッジ (HF8-S) を左に回し、ヘッドから取り外します。

Step 4

Install new cartridge by inserting into the head and turning to the right until it comes to a complete stop regardless of label orientation.

Paso 4

Instale un nuevo cartucho insertándolo en el cabezal y girándolo a la derecha hasta que se detenga por completo, sin importar la orientación de la etiqueta.

Étape 4

Installez la nouvelle cartouche en l'insérant dans la tête et en la faisant pivoter vers la droite jusqu'à ce qu'elle se bloque complètement, sans tenir compte de l'orientation finale figurant sur l'étiquette.

Schritt 4

Montieren Sie die neue Kartusche, indem Sie sie im Kopf einsetzen und nach rechts bis zum Anschlag drehen, ungeachtet der Ausrichtung des Etiketts.

Step 4

Installeer de nieuwe cartridge door ze in de kop te plaatsen en naar rechts te draaien totdat de cartridge niet meer verder kan, ongeacht de richting van het etiket.

Passo 4

Installare la nuova cartuccia inserendola nella testa e ruotandola verso destra finché non raggiunge un arresto completo, indipendentemente dall'orientamento dell'etichetta.

步骤 4

插入滤头并向右旋转，直至完全停止（不考虑标签方向），借此安装新滤筒。

ステップ 4

新しいカートリッジをヘッドに挿入し、それ以上回らなくなるまで右に回転させながら取り付けます。ラベルの向きは関係ありません。

HF8-S Cartridge Change-Out / Reemplazo Del Cartucho HF8-S / Changement De La Cartouche HF8-S / Austausch Von HF8-S-Kartusche / Vervanging Van Een HF8-S-Cartridge / Vervanging Van Een HF8-S-Cartridge / Sostituzione Della Cartuccia Del Sistema HF8-S / HF8-S 濾筒更換 / HF8-Sカートリッジの交換

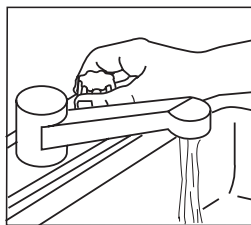

Step 5

Slowly turn valve on the manifold or the inlet water shut-off valve to the "ON" position and check for leaks.

Paso 5

Gire lentamente la válvula en el colector o la válvula de cierre del agua de entrada a la posición "ABIERTA" y revise si hay pérdidas.

Étape 5

Tourner lentement la vanne sur le collecteur ou la vanne d'arrêt d'entrée d'eau en position « ON » et vérifier l'absence de fuites.

Schritt 5

Öffnen Sie langsam das Ventil auf dem Verteiler oder bringen Sie das Einlass-Absperrventil in die ON-Stellung und suchen Sie nach undichten Stellen.

Stap 5

Draai de klep op het spuitstuk of de afsluitklep van de waterinlaat langzaam tot op de 'AAN'-positie en controleer of er lekken zijn.

Passo 5

Ruotare lentamente in posizione "ON" la valvola sul collettore o la valvola di arresto dell'acqua in ingresso e verificare che non vi siano perdite.

步驟 5

將歧管上的閥門或進水關閉閥緩緩旋轉至「打開」位置，檢查泄漏情況。

ステップ 5

マニホールドの弁または上流側遮断弁をゆっくりと「ON」位置まで回し、水漏れの有無を確認します。

Step 6

Flush 2 liters (0.5 gal.) of water to drain to remove air from cartridge. System is now ready for use.

Paso 6

Realice el lavado por descarga a presión de 2 litros (0,5 galones) de agua por el drenaje para eliminar el aire del cartucho. Ya se puede usar el sistema.

Étape 6

Vidangez 2 L (0,5 gallons) d'eau à drainer pour réduire l'air de la cartouche. Le système est maintenant prêt à l'emploi.

Schritt 6

Mit 2 l Wasser durchspülen, um Luft aus der Kartusche zu entfernen. Das System ist nun einsatzbereit.

Stap 6

Spoel 2 liter (0,5 gal.) water om lucht af te voeren of te verwijderen uit de cartridge. Het systeem is klaar voor gebruik.

Passo 6

Far scorrere 2 litri di acqua (0,5 gal) nello scarico per eliminare l'aria dalla cartuccia. Il sistema è ora pronto per l'utilizzo.

步驟 6

用 2 升 (0.5 加仑) 水进行冲洗并排干，从滤筒中除去空气。系统现在可以使用。

ステップ 6

カートリッジ内の空気を排出するため、2 L (0.5ガロン) の水を出して捨てます。これでシステムの使用準備が整いました。

Manifold System Cartridge Change-Out / Reemplazo Del Cartucho Del Sistema De Colector / Changement De La Cartouche Du Système Du Collecteur / Austausch Der Kartusche Im Verteilersystem / Vervanging Van Een Cartridge In Spruutstuksysteem / Sostituzione Della Cartuccia Del Sistema Collettore / 歧管系统滤筒更换 / マニホールドシステムのカートリッジの交換

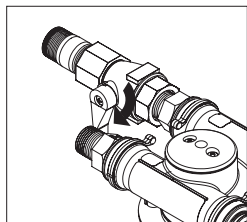

Step 1

Turn inlet water off by rotating the valve on the manifold to the "OFF" position.

Paso 1

Cierre el flujo de entrada de agua girando la válvula en el colector a la posición "APAGADA".

Étape 1

Coupez l'arrivée d'eau en tournant la vanne du collecteur vers la position « OFF ».

Schritt 1

Schalten Sie das Einlasswasser ab, indem Sie das Ventil am Verteiler in die OFF-Stellung bringen.

Stap 1

Schakel de waterinlaat uit door de klep op het spruutstuk op 'UIT' te zetten.

Passo 1

Disattivare l'acqua in ingresso ruotando in posizione "OFF" la valvola sul collettore.

步骤 1

将歧管上的阀门旋转至“关闭”位置，关闭进水管。

ステップ 1

マニホールドの弁を「OFF」位置まで回し、システムへの給水を止めます。

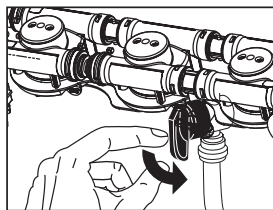

Step 2

Open flush valve to relieve water pressure from the manifold. When water pressure is relieved, close flush valve.

Paso 2

Abra la válvula de purga para aliviar la presión de agua del colector. Cuando disminuya la presión, ciérrela.

Étape 2

Ouvrez la vanne de vidange pour réduire la pression d'eau du collecteur. Une fois la pression d'eau réduite, fermez la vanne de vidange.

Schritt 2

Öffnen Sie das Spülventil, um Wasserdruck im Verteiler abzulassen. Schließen Sie danach das Spülventil.

Stap 2

Open de spoelklep om de waterdruk van het spruutstuk te ontlasten. Sluit de spoelklep wanneer de druk ontlast is.

Passo 2

Aprire la valvola di risciacquo per rilasciare la pressione dell'acqua dal collettore. Dopo aver rilasciato la pressione, chiudere la valvola di risciacquo.

步骤 2

打开冲洗阀，从歧管解除水压。解除水压后，关闭冲洗阀。

ステップ 2

通水弁を開き、マニホールドの水圧を解放します。水圧が解放されたら、通水弁を閉じます。

Manifold System Cartridge Change-Out / Reemplazo Del Cartucho Del Sistema De Colector / Changement De La Cartouche Du Système Du Collecteur / Austausch Der Kartusche Im Verteilersystem / Vervanging Van Een Cartridge In Spruittuksysteem / Sostituzione Della Cartuccia Del Sistema Collettore / 歧管系统滤筒更换 / マニホールドシステムのカートリッジの交換

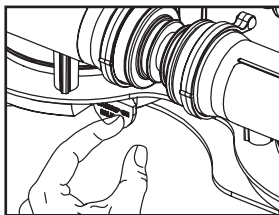

Step 3

NOTICE: Cartridge is heavy when full of water.

Push the locking tab to release cartridge locking mechanism while simultaneously rotating cartridge slightly to the left.

Paso 3

AVISO: El cartucho es pesado cuando está lleno de agua.

Empuje la lengüeta de bloqueo para soltar del mecanismo de bloqueo del cartucho y, a la vez, gire ligeramente el cartucho hacia la izquierda.

Étape 3

REMARQUE : une fois remplie d'eau, la cartouche est lourde.

Appuyez sur la languette de verrouillage pour libérer le mécanisme de blocage de la cartouche tout en tournant la cartouche légèrement vers la gauche.

Schritt 3

HINWEIS: Die Patrone ist schwer, wenn sie mit Wasser gefüllt ist.

Drücken Sie auf die Verriegelungsöse, um den Sperrmechanismus der Kartusche zu lösen, und drehen Sie die Kartusche zeitgleich leicht nach links.

Stap 3

KENNISGEVING: de cartridge is zwaar wanneer ze gevuld is met water.

Druk op de vergrendeling om het vergrendelmechanisme van de cartridge te openen en draai tegelijk de cartridge iets naar links.

Passo 3

AVVISO: La cartuccia è pesante quando è piena d'acqua.

Premere la linguetta di blocco per rilasciare il meccanismo di blocco della cartuccia, ruotando contemporaneamente la cartuccia leggermente verso sinistra.

步骤 3

注意事项: 滤筒充满水时会变重。

推动锁块，松开滤筒锁定机制，同时轻轻向左旋转滤筒。

ステップ 3

注記: カートリッジは水で充填されている時は重量があります。

ロック式タブを押したまま、カートリッジをやや左方向に回転させて、カートリッジのロック機構を解除します。

Manifold System Cartridge Change-Out / Reemplazo Del Cartucho Del Sistema De Colector / Changement De La Cartouche Du Système Du Collecteur / Austausch Der Kartusche Im Verteilersystem / Vervanging Van Een Cartridge In Spruitstuksysteem / Sostituzione Della Cartuccia Del Sistema Collettore / 歧管系统滤筒更换 / マニホールドシステムのカートリッジの交換

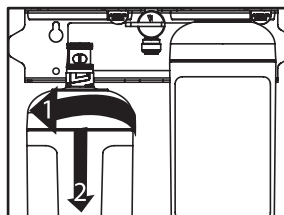

Step 4

Using both hand and holding cartridge from the bottom, rotate the cartridge a quarter turn to the left, and gently pull down.

NOTICE: A small amount of water will drain from manifold as cartridge is removed.

Paso 4

Con ambas manos y sosteniendo el cartucho desde la parte inferior, gírelo un cuarto de vuelta hacia la izquierda y tire suavemente hacia abajo.

AVISO: Saldrá una pequeña cantidad de agua del colector al retirar el cartucho.

Étape 4

Tenez la cartouche par le fond à deux mains, faites-la pivoter d'un quart de tour vers la gauche et tirez-la délicatement.

REMARQUE : Un peu d'eau s'écoule du collecteur lorsque la cartouche est retirée.

Schritt 4

Halten Sie die Kartusche am unteren Ende mit beiden Händen, drehen Sie sie um eine Vierteldrehung nach links und ziehen Sie sie vorsichtig nach unten.

HINWEIS: Wenn die Kartusche entfernt wird, läuft eine kleine Menge Wasser aus dem Verteiler.

Stap 4

Draai met beide handen terwijl u de cartridge onderaan vasthoudt een kwartslag naar links en trek de cartridge zachtjes omlaag.

KENNISGEVING: er zal een kleine hoeveelheid water uit het spruitstuk lopen bij het verwijderen van de cartridge.

Passo 4

Usando entrambe le mani e tenendo la cartuccia dal fondo, ruotare la cartuccia di un quarto di giro a sinistra e tirarla con delicatezza verso il basso.

AVVISO: Una volta rimossa la cartuccia, dal collettore defluirà un modesto quantitativo d'acqua.

步骤 4

用双手从底部握住滤筒，向左旋转滤筒四分之一圈，轻轻向下拉。

注意事项: 移除滤筒时，会从歧管排出少量的水。

ステップ 4

底部に両手を当ててカートリッジを持ち、左に90度回しながら、そっと下向きに引き出します。

注記: カートリッジを取り外すと、少量の水がマニホールドから出てきます。

Manifold System Cartridge Change-Out / Reemplazo Del Cartucho Del Sistema De Colector / Changement De La Cartouche Du Système Du Collecteur / Austausch Der Kartusche Im Verteilersystem / Vervanging Van Een Cartridge In Spruitstuksysteem / Sostituzione Della Cartuccia Del Sistema Collettore / 歧管系统滤筒更换 / マニホールドシステムのカートリッジの交換

(Steps 5, 6 for DP and SF165 systems only) / (Los pasos 5, 6 son para los sistemas DP y SF165 solamente) / (Étapes 5, 6 pour les systèmes DP et SF165 uniquement) / (Schritte 5, 6 gelten nur für DP- und SF165-Systeme) / (Stappen 5, 6 zijn alleen voor DP- en SF165-systemen) / (Fasi 5 e 6 solo per i sistemi DP e SF165) / (步骤 5 和 6 仅适用于 DP 和 SF165 系统) / (ステップ5と6は、DPシステムとSF165システムのみ)

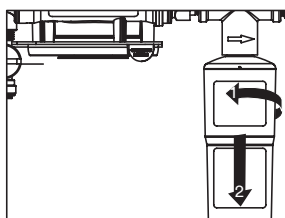

Step 5

Unscrew the scale cartridge (HF8-S) by turning to the left until cartridge is free from head.

Paso 5

Desatornille el cartucho inhibidor de incrustaciones (HF8-S) girándolo hacia la izquierda hasta que se suelte del cabezal.

Étape 5

Dévissez la cartouche antitartre (HF8-S) en la tournant vers la gauche jusqu'à ce qu'elle soit détachée de la tête.

Schritt 5

Schrauben Sie die Ablagerungskartusche (HF8-S) ab, indem Sie sie nach links drehen, bis sich die Kartusche vom Kopf löst.

Stap 5

Draai de aanslagcartridge (HF8-S) los door links te draaien totdat de cartridge loskomt van de kop.

Passo 5

Svitare la cartuccia anticalcare (HF8-S) ruotandola verso sinistra finché non si stacca dalla testa.

步骤 5

向左旋转以旋下滤筒 (HF8-S), 直到将滤筒从滤头上卸下为止。

ステップ 5

スケール付着防止カートリッジ (HF8-S) を左に回し、ヘッドから取り外します。

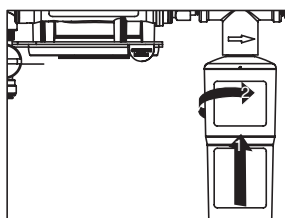

Step 6

Install new scale cartridge by inserting and turning cartridge to the right until it comes to a complete stop.

Paso 6

Instale un nuevo cartucho inhibidor de incrustaciones insertando y girando el cartucho a la derecha hasta que se detenga por completo.

Étape 6

Installez la nouvelle cartouche antitartre en la faisant pivoter vers la droite jusqu'à ce qu'elle se bloque complètement.

Schritt 6

Bauen Sie die neue Ablagerungskartusche ein, indem Sie sie im Gehäuse um eine Vierteldrehung, bis zum Anschlag nach rechts drehen.

Stap 6

Installeer de nieuwe aanslagcartridge door ze in het spuitstuk te plaatsen en naar rechts te draaien totdat ze niet meer verder kan.

Passo 6

Installare una nuova cartuccia anticalcare inserendola e ruotandola verso destra finché non raggiunge un arresto completo.

步骤 6

安装新防垢滤筒时, 插入滤筒并向右转动, 直到滤筒完全停止。

ステップ 6

カートリッジを挿入し、完全に止まるまで右に回転させて新しいスケールのカートリッジを取り付けます。

Manifold System Cartridge Change-Out / Reemplazo Del Cartucho Del Sistema De Colector / Changement De La Cartouche Du Système Du Collecteur / Austausch Der Kartusche Im Verteilersystem / Vervanging Van Een Cartridge In Spruutstuksysteem / Sostituzione Della Cartuccia Del Sistema Collettore / 歧管系統濾筒更換 / マニホールドシステムのカートリッジの交換

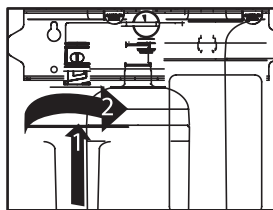

Step 7 (For DF series systems, be sure that the scale cartridge is inserted in the proper location.)
Remove sanitary cap from new cartridge. Push each cartridge into head and turn to the right until cartridges come to a complete stop.

Paso 7 (Para sistemas de la serie DF, asegúrese de que el cartucho inhibidor de incrustaciones esté en el lugar correcto.)

Quite la tapa sanitaria del cartucho nuevo. Presione cada cartucho en el cabezal y gire a la derecha hasta que el cartucho se detenga por completo.

Étape 7 (Pour les systèmes DF series, assurez-vous que la cartouche antitartre est insérée dans l'emplacement adéquat.)

Retirez la capsule sanitaire de la cartouche neuve. Installez chaque cartouche en la faisant pivoter vers la droite jusqu'à ce que les cartouches se bloquent complètement.

Schritt 7 (Vergewissern Sie sich bei Systemen der DF Series, dass die Ablagerungskartusche an der richtigen Stelle eingebaut wurde.)

Entfernen Sie den Hygienedeckel von der neuen Kartusche. Drücken Sie jede Kartusche in den Kopf und drehen Sie sie mit einer Vierteldrehung, bis zum Anschlag nach rechts.

Stap 7 (Voor systemen van de DF-reeks: controleer of de aanslagcartridge op de juiste plaats zit.)
Verwijder de hygiënekap van de nieuwe cartridge. Duw elke cartridge in de kop en draai naar rechts totdat de cartridges niet verder kunnen.

Passo 7 (per i sistemi della serie DF, accertarsi che la cartuccia anticalcare sia inserita nella sede corretta).
Rimuovere il tappo sanitario dalla nuova cartuccia. Installare ciascuna cartuccia nella testa premendo; ruotare le cartucce verso destra finché non raggiungono un arresto completo.

步驟 7 (适用于 DF 系列系統，確保每個濾筒插入正確位置。)
取下新濾筒的衛生帽。將每個濾筒放入帽中并向右轉動，直到濾筒完全停止。

ステップ 7 (DFシリーズのシステムの場合は、必ず水垢防止カートリッジを適切な箇所に挿入してください)。

新しいカートリッジから衛生キャップを取り外します。新しいカートリッジをそれぞれヘッドに押し込み、それ以上回らなくなるまで右向きに回します。

Manifold System Cartridge Change-Out / Reemplazo Del Cartucho Del Sistema De Colector / Changement De La Cartouche Du Système Du Collecteur / Austausch Der Kartusche Im Verteilersystem / Vervanging Van Een Cartridge In Spruutstuksysteem / Sostituzione Della Cartuccia Del Sistema Collettore / 歧管系统滤筒更换 / マニホールドシステムのカートリッジの交換

Step 8

Slowly turn the valve on the manifold to the “ON” position and check for leaks.

Paso 8

Gire lentamente la válvula del colector a la posición “ABIERTA” y revise si hay pérdidas.

Étape 8

Tournez lentement la vanne sur le collecteur vers la position « ON » et vérifiez qu'il n'y a pas de fuites.

Schritt 8

Drehen Sie das Ventil auf dem Verteiler langsam in die ON-Stellung und suchen Sie nach undichten Stellen.

Stap 8

Draai de klep van het spruutstuk langzaam tot op de ‘AAN’-positie en controleer of er lekken zijn.

Passo 8

Ruotare lentamente in posizione “ON” la valvola sul collettore e verificare che non vi siano perdite.

步骤 8

将歧管上的阀门旋转至“打开”位置，关检查是否有泄漏。

ステップ 8

マニホールドの弁をゆっくりと「ON」位置まで回し、水漏れの有無を確認します。

Step 9

Flush per the cartridge flush instructions on pages 30-43. System is now ready for use.

Paso 9

Realice el lavado por descarga a presión según las instrucciones de purga de las páginas 30-43. Ya se puede usar el sistema.

Étape 9

Vidangez selon les instructions de vidange de la cartouche indiquées des pages 30 à 43. Le système est maintenant prêt à l'emploi.

Schritt 9

Spülen Sie die Kartuschen gemäß der Spülanleitung auf den Seiten 30–43 durch. Das System ist nun einsatzbereit.

Stap 9

Spoel overeenkomstig de spoelinstructies voor cartridges op pagina's 30 tot 43. Het systeem is klaar voor gebruik.

Passo 9

Sciacquare come indicato nelle istruzioni per il risciacquo della cartuccia alle pagine 30-43. Il sistema è ora pronto per l'utilizzo.

步骤 9

按照第 30-43 页中的滤筒冲洗说明进行冲洗。0 系统现在可以使用。

ステップ 9

30～43 ページのフラッシング指示に従ってフラッシングを施します。これでシステムの使用準備が整いました。

Product Selection and Use: Many factors can affect whether a 3M product is appropriate for a particular application and how it performs, including local water and plumbing conditions. Customer is solely responsible for determining whether a 3M product meets customer's specific application requirements, including testing incoming source water quality and comparing it to the product's capabilities described in the Performance Data Sheet. Failure to properly evaluate, select, use or maintain a 3M product, or to meet applicable regulations or instructions, may result in personal injury from exposure to contaminants AND/OR property damage due to water leakage or flooding.

Limited Warranty, Limited Remedy, and Disclaimer: 3M warrants that this product (excluding filter cartridge or filter membrane) will be free from defects in material and manufacture for the period of one (1) year from the date of purchase. No warranty is given as to the service life of any filter cartridge or membrane as it will vary with local water conditions and water consumption. Except as required by law, 3M MAKES NO OTHER WARRANTIES OR CONDITIONS, EXPRESS OR IMPLIED, INCLUDING, BUT NOT LIMITED TO, ANY IMPLIED WARRANTY OR CONDITION OF MERCHANTABILITY OR FITNESS FOR A PARTICULAR PURPOSE OR ANY IMPLIED WARRANTY OR CONDITION ARISING OUT OF A COURSE OF DEALING, CUSTOM OR USAGE OF TRADE.

This warranty does not cover failures resulting from misuse, alterations, failure to follow instructions or damage not caused by 3M. This warranty does not cover labor. If the 3M product does not conform to this warranty, then the sole and exclusive remedy is, at 3M's option, replacement of the 3M product or refund of the purchase price. This warranty gives you specific legal rights, and you may have other rights which may vary from state to state, or country to country. For warranty questions or service, please call 866.990.9785. Proof of purchase must accompany a warranty claim.

Limitation of Liability: Except for the limited remedy stated above, and except to the extent prohibited by law, 3M will not be liable for any loss or damage arising from or related to the 3M product, whether direct, indirect, special, incidental, or consequential (including, but not limited to, lost profits or business opportunity), regardless of the legal or equitable theory asserted, including, but not limited to, warranty, contract, negligence, or strict liability.

Uso y selección del producto: Muchos factores pueden afectar si un producto de 3M es adecuado para una aplicación particular y cómo funciona, incluidas las condiciones del agua local y de las cañerías. El cliente es el único responsable de determinar si el producto de 3M cumple con los requisitos de aplicación específica del cliente, incluidos el análisis de la calidad de la fuente de agua entrante y la comparación de esta con las capacidades del producto descritas en la hoja de rendimiento. Si no se puede evaluar, seleccionar, utilizar o mantener correctamente un producto de 3M o no cumple con las reglas o instrucciones vigentes, puede haber lesiones personales por exposición a contaminantes y/o daño a la propiedad por filtraciones de agua o inundación.

Garantía limitada, recurso limitado y descargo de responsabilidad: Garantía limitada, recurso limitado y descargo de responsabilidad: 3M garantiza que este producto (excluyendo el cartucho de filtro o la membrana de filtro) estará libre de defectos de material y fabricación durante el período de un (1) año a partir de la fecha de compra. No se ofrece ninguna garantía en cuanto a la vida útil de ningún cartucho o membrana del filtro, ya que varía según las condiciones y el consumo de agua locales. Excepto según lo requiera la ley, 3M NO OTORGA OTRAS GARANTÍAS O CONDICIONES, EXPRESAS O IMPLÍCITAS, INCLUIDA CUALQUIER GARANTÍA O CONDICIÓN IMPLÍCITA DE COMERCIABILIDAD O IDONEIDAD PARA UN PROPÓSITO EN PARTICULAR O CUALQUIER GARANTÍA IMPLÍCITA O CONDICIÓN QUE SURJA DE UN CURSO DE NEGOCIACIÓN, COSTUMBRE O USO DEL COMERCIO.

Esta garantía no cubre fallas resultantes del mal uso, alteraciones, incumplimiento de las instrucciones o daños no causados por 3M. Esta garantía no cubre la mano de obra. Si el producto de 3M no cumple con esta garantía, entonces el único y exclusivo recurso es, a elección de 3M, el reemplazo del producto de 3M o el reembolso del precio de compra. Esta garantía le otorga derechos legales específicos y puede tener otros derechos que pueden variar entre un estado y otro o entre un país y otro. Si tiene preguntas sobre la garantía o el servicio, llame al 866.990.9785. El comprobante de compra debe acompañar al reclamo de garantía.

Limitación de responsabilidad: Excepto por el recurso limitado mencionado anteriormente, y salvo en la medida en que lo prohíba la ley, 3M no será responsable de ninguna pérdida o daño que surja o esté relacionado con el producto de 3M, ya sea directo, indirecto, especial, incidental o consecuente (que incluye, entre otros, la pérdida de ganancias u oportunidades comerciales), independientemente de la teoría legal o equitativa que se afirme, entre las que se incluyen la garantía, el contrato, la negligencia o la responsabilidad estricta.

Sélection et utilisation du produit : De nombreux facteurs peuvent déterminer si un produit 3M est approprié pour une application particulière et son efficacité, y compris l'eau locale et l'état de la plomberie. Le client est tenu de déterminer si un produit 3M respecte les exigences des applications spécifiques du client, y compris de tester la qualité de l'alimentation en eau et la comparer aux capacités du système décrites dans la fiche de données de performances. Un mauvais entretien, évaluation, sélection ou utilisation d'un produit 3M ou le non-respect des instructions ou réglementations applicables peut entraîner des blessures suite à l'exposition à des contaminants ET/OU des dommages matériels dus à une fuite d'eau ou à une inondation.

Garantie limitée, limitation de recours et exclusion de responsabilité : 3M garantit que ce produit (excepté la cartouche ou membrane filtrante) sera exempt de défaut matériel et de main d'œuvre pendant une durée d'un (1) an à compter de la date d'achat. Aucune garantie n'est donnée concernant la durée de vie de toute cartouche ou membrane filtrante car elle varie en fonction de la consommation d'eau et de sa qualité. 3M N'OFFRE AUCUNE AUTRE GARANTIE OU CONDITION, EXPLICITE OU IMPLICITE, Y COMPRIS ET SANS LIMITATION LA GARANTIE IMPLICITE OU CONDITION DE QUALITÉ MARCHANDE, D'APTITUDE À L'USAGE À DES FINS SPÉCIFIQUES OU TOUTE GARANTIE OU CONDITION IMPLICITE DÉCOULANT DE LA DISTRIBUTION, DE LA PRATIQUE OU DE L'USAGE DU COMMERCE, sauf si la loi l'exige.

Cette garantie ne couvre pas les pannes consécutives à une utilisation incorrecte, à des altérations, au non-respect des instructions ou à des dommages qui n'ont pas été causés par 3M. Cette garantie ne couvre pas la main-d'œuvre. Si le produit 3M n'est pas conforme à cette garantie, le seul et unique recours est, à la discrétion de 3M, le remplacement du produit 3M ou le remboursement du prix d'achat. Cette garantie vous donne des droits légaux juridiques, et vous pouvez avoir d'autres droits qui peuvent varier d'un état à l'autre ou d'un pays à l'autre. Pour l'assistance ou les questions concernant la garantie, composer le 866.990.9785. Toute demande dans le cadre de la garantie doit être accompagnée d'une preuve d'achat.

Limitation de responsabilité : À l'exception de la limitation de recours mentionnée ci-dessus et dans la mesure où le droit ne l'interdit pas, 3M ne pourra être tenu responsable d'aucun dommage ni perte découlant du produit 3M ou associé à celui-ci, qu'il soit direct, indirect, spécial, accessoire ou consécutif (y compris et sans limitation les pertes de profits ou d'opportunités commerciales), indépendamment de la théorie juridique ou d'équité revendiquée, y compris et sans limitation si la réclamation est basée sur la garantie, le contrat, la négligence ou la responsabilité stricte.

Produktauswahl und -anwendung: Viele Faktoren können einen Einfluss darauf haben, ob ein 3M-Produkt für eine bestimmte Anwendung geeignet ist und wie es sich verhält, einschließlich der örtlichen Wasser- und Installationsbedingungen. Es ist allein Aufgabe des Kunden festzustellen, ob ein 3M-Produkt seine Anforderungen für eine konkrete Anwendung erfüllt. Hierzu gehört auch die Prüfung der Qualität der Quelle des zuzuführenden Wassers und deren Vergleich mit der im Leistungsdatenblatt beschriebenen Produktleistung. Eine nicht angemessene Beurteilung, Auswahl, Anwendung oder Wartung eines 3M-Produkts oder die Nichteinhaltung der anwendbaren Sicherheitsvorschriften oder Anweisungen kann zu Verletzungen von Personen durch Schadstoffe UND/ODER zu Sachschäden durch austretendes Wasser oder Überflutung führen.

Beschränkte Garantie, eingeschränkte Rechtsmittel und Haftungsausschluss: Beschränkte Garantie, eingeschränkte Rechtsmittel und Haftungsausschluss: 3M garantiert für den Zeitraum von einem (1) Jahr ab Kaufdatum, dass dieses Produkt (außer Filterkartusche bzw. Filtermembran) frei von Material- und Herstellungsfehlern ist. Für die Lebensdauer von Filterkartuschen oder Membranen wird keine Garantie übernommen, da diese vom örtlichem Wasser und dem Wasserverbrauch abhängt. Außer in dem gesetzlich erforderlichen Maße ÜBERNIMMT 3M KEINE ANDEREN AUSDRÜCKLICHEN ODER STILLSCHWEIGENDEN GARANTIEEN ODER ZUSICHERUNGEN, EINSCHLIESSLICH ALLER IMPLIZITEN GARANTIEEN ODER ZUSICHERUNGEN, DIE EINE MARKTGÄNGIGKEIT ODER EIGNUNG FÜR BESTIMMTE ZWECKE SUGGERIEREN ODER SICH AUS EINEM HANDELSVERLAUF, EINER GEWOHNHEIT ODER HANDELSBRAUCH ERGEBEN.

Diese Garantie deckt keine Schäden ab, die durch fehlerhafte Verwendung, Veränderungen, Nichtbefolgung der Anweisungen entstehen oder Schäden, die nicht durch 3M verursacht werden. Diese Garantie deckt keine Arbeiten ab. Wenn das 3M-Produkt dieser Garantie nicht entspricht, besteht das einzige und ausschließliche Rechtsmittel nach Wahl von 3M im Austausch des 3M-Produkts oder in der Rückerstattung des Kaufpreises. Diese Garantie stattet Sie mit bestimmten Rechten aus und je nach Bundesland bzw. Land können Ihnen weitere Rechte zustehen. Bei Fragen zur Garantie oder zum Service, rufen Sie bitte 866.990.9785 an. Um einen Garantieanspruch geltend zu machen, ist ein Kaufbeleg beizulegen.

Haftungsbeschränkung: Mit Ausnahme des oben genannten eingeschränkten Rechtsmittels und soweit gesetzlich zulässig haftet 3M nicht für Verluste oder Schäden, die sich aus dem 3M-Produkt ergeben oder damit in Zusammenhang stehen, unabhängig davon, ob es sich um unmittelbare, mittelbare, spezielle, zufällige oder Folgeschäden handelt (wie z. B. entgangene Gewinne oder Geschäftsmöglichkeiten), sowie unabhängig von der geltend gemachten Rechts- oder Billigkeitstheorie, wie z. B. durch Garantie, Vertrag, Fahrlässigkeit oder verschuldensunabhängige Haftung.

Selectie en gebruik van producten: Of een 3M-product al dan niet geschikt is voor een bepaalde toepassing en welke prestaties het product levert, wordt bepaald door tal van factoren, waaronder de lokale waterkwaliteit en de afvoeromstandigheden. De klant is als enige verantwoordelijk voor het bepalen of een 3M-product voldoet aan de specifieke toepassingseisen van de klant. Daaronder valt ook het testen van de binnenkomende bronwaterkwaliteit en het vergelijken ervan met de capaciteiten van het product die worden vermeld in het blad met prestatiegegevens. Als een 3M-product niet op de juiste wijze wordt geëvalueerd, geselecteerd, gebruikt of onderhouden, of als niet aan alle van toepassing zijnde regels of voorschriften wordt voldaan, kan dit leiden tot persoonlijk letsel door blootstelling aan contaminanten EN/OF materiële schade door lekkages of overstromingen.

Beperkte garantie, beperkte verhaalsmogelijkheid en disclaimer: 3M garandeert dat dit product (met uitzondering van de filtercartridge of filtermembraan) gedurende een periode van een (1) jaar na de dag van aankoop geen materiaal- of fabricagefouten zal vertonen. Er wordt geen garantie verleend op de levensduur van filtercartridges of -membranen, omdat deze afhankelijk is van de lokale wateromstandigheden en het waterverbruik. Tenzij de wet dit voorschrijft, BIJDT 3M GEEN ANDERE GARANTIES OF VOORWAARDEN, EXPLICIET OF IMPLICIET, MET INBEGRIJF VAN IEDERE IMPLICIETE GARANTIE OF VOORWAARDE TEN AANZIEN VAN DE VERKOOPBAARHEID OF DE GESCHIKTHEID VOOR EEN BEPAALD DOEL EN IEDERE GARANTIE OF VOORWAARDE DIE VOORTVLOEIT UIT EEN BETREKKING TUSSEN PARTIJEN, GEWOONTERECHT OF HANDELSGEBRUIK.

Deze garantie dekt geen gebreken die het gevolg zijn van onjuist gebruik, wijzigingen, het niet opvolgen van de instructies of schade die niet is veroorzaakt door 3M. Deze garantie dekt geen arbeidskosten. Als een 3M-product niet voldoet aan deze garantieverklaring, is vervanging van het 3M-product of vergoeding van de aankoopprijs van het 3M-product, naar keuze van 3M, de enige en exclusieve verhaalsmogelijkheid. Deze garantieverklaring verleent u specifieke juridische rechten en mogelijk beschikt u nog over andere rechten die van staat tot staat dan wel van land tot land verschillen. Indien u vragen heeft over deze garantieverklaring, kunt u bellen naar 866.990.9785. Bij een aanspraak op garantie moet altijd een aankoopbewijs worden overlegd

Beperking van aansprakelijkheid: Met uitzondering van de hierboven beperkte verhaalsmogelijkheid en voor zover niet uitgesloten door de wetgeving, is 3M niet aansprakelijk voor verlies of schade die voortvloeit uit of verband houdt met het 3M-product, zij het directe, indirecte, incidentele of vervolgschade (met inbegrip van, maar niet beperkt tot winstderving of verlies van zakelijke kansen), ongeacht de wettelijke of billijke theorie waarop een beroep wordt gedaan, met inbegrip van, maar niet beperkt tot garantie, contract, verwaarlozing of strikte aansprakelijkheid.

Selezione e utilizzo del prodotto Molti fattori possono influenzare se un prodotto 3M è appropriato per una particolare applicazione e come funziona, comprese le condizioni locali dell'acqua e dell'impianto idraulico. Il cliente è l'unico responsabile a determinare se un prodotto 3M soddisfa i requisiti dell'applicazione specifica, compreso il test della qualità dell'acqua in entrata e il confronto con le capacità del prodotto descritte nella scheda tecnica delle prestazioni. L'incapacità di valutare, selezionare, utilizzare o mantenere correttamente un prodotto 3M, o di soddisfare le normative o le istruzioni applicabili, può provocare lesioni personali dovute all'esposizione a contaminanti E/O danni alla proprietà dovuti a perdite d'acqua o allagamenti.

Garanzia, limitazioni ed esclusione di responsabilità 3M garantisce che questo prodotto (esclusa la cartuccia del filtro o la membrana del filtro) sarà privo di difetti di materiale e di fabbricazione per il periodo di un (1) anno dalla data di acquisto. Non viene data alcuna garanzia sulla durata di vita di qualsiasi cartuccia filtrante o membrana, in quanto varierà con le condizioni locali dell'acqua e il consumo di acqua. Fatto salvo quanto richiesto dalla legge, 3M NON RILASCIA ALCUNA ALTRA GARANZIA O CONDIZIONE, ESPLICITA O IMPLICITA, COMPRESA, TRA L'ALTRO, EVENTUALI GARANZIE IMPLICITE O CONDIZIONI DI COMMERCIALITÀ, O IDONEITÀ A UNO SCOPO PARTICOLARE, O QUALSIASI GARANZIA IMPLICITA O CONDIZIONE DERIVANTE DA ANDAMENTO DELLA TRANSAZIONE, CONSUETUDINE O USO COMMERCIALE.

Questa garanzia non copre guasti derivanti da uso improprio, alterazioni, mancato rispetto delle istruzioni o danni non causati da 3M. Questa garanzia non comprende la manodopera. Qualora il prodotto 3M non risulti conforme alla presente garanzia, l'unico rimedio sarà, a discrezione di 3M, la sostituzione del prodotto 3M o il rimborso del prezzo di acquisto. La presente garanzia conferisce al titolare diritti legali specifici e il titolare può avere ulteriori diritti che possono variare da Stato a Stato o da Paese a Paese. Per domande sulla garanzia o sull'assistenza, chiamare il numero 866.990.9785. In caso di reclamo in garanzia, la prova d'acquisto deve accompagnare la richiesta.

Limitazione di responsabilità Fatta eccezione per il rimedio limitato sopra indicato, e salvo quanto vietato dalla legge, 3M non sarà responsabile di eventuali perdite o danni derivanti o correlati al prodotto 3M, siano essi diretti, indiretti, speciali, incidentali o consequenziali (inclusi, in modo non esaustivo, la perdita di profitti oppure opportunità di business), indipendentemente dalla teoria legale o fondata sostenuta, inclusi, in modo non esaustivo, garanzia, contratto, negligenza o responsabilità oggettiva.

产品选择和使用：许多因素会影响 3M 产品是否适合特定应用及其性能，包括当地的水和管道系统条件。客户负责确定 3M 产品是否满足客户的特定应用要求，包括测试进水水质并将其与性能数据表中描述的产品功能进行比较。如果未能正确评估、选择、使用或维护 3M 产品，或未能满足适用的法规或说明，可能会因接触污染物而造成人身伤害和/或因漏水或溢流造成财产损失。

有限担保、有限补救措施和免责声明：3M 保证本产品（不包括滤筒或滤膜）自购买之日起（1）年内不会出现材料和制造方面的缺陷。滤筒或滤膜的使用寿命依当地的水况和用水量而有所变化，对此我们不作任何担保。除法律规定外，3M 不作任何其他明示或默示的担保或条件，包括但不限于任何关于适销性、特定用途的适用性的默示担保或条件，或因交易习惯、惯例或商业惯例而产生的默示担保或条件。

因误用、改动、未能遵守说明或非 3M 造成的损坏而导致的故障不在本担保范围内。人工费不在本担保范围内。如果 3M 产品不符合本担保的要求，唯一补救措施就是更换 3M 的产品或进行退款，具体由 3M 自行选择。本担保赋予您特定的法律权利，您可能拥有其他权利，而这些权利可能因州或国家而异。有关担保问题或服务，请致电 866.990.9785。担保索赔必须附有购买证明。

责任范围：除了上述有限的补救措施外，在不触犯法律的情况下，对于因 3M 产品引起或与之相关的任何损失或损害，无论是直接的、间接的、特殊的、偶然的或后果性的（包括但不限于利润损失或商机损失），3M 不承担任何责任，无论所主张的法律或公平理论如何，包括但不限于担保、合同、过失或严格责任。

製品の選択と用途：3M製品が特定の用途に適しているかどうか、またその性能には、地域の水や配管の状況など、多くの要因が影響します。お客様は、3M製品がお客様の特定の用途の要件を満たしているかどうかを判断することに単独で責任を負います。これは、流入源の水質を検査し、性能データシートに記載されている製品の機能と比較することが含まれます。3M製品の適切な評価、選択、使用、保守を行わなかった場合、または適用される規制や指示に従わなかった場合、汚染物質への曝露による事故、または水漏れや冠水による物的損害が発生する可能性があります。

限定保証、限定的救済措置、および免責事項：3Mは、本製品（フィルターカートリッジまたはフィルターマメンブレンを除く）について、購入日から1年間、材料および製造上の欠陥がないことを保証します。フィルターカートリッジやメンブレンの耐用年数は、地域の水の状態や水の消費量によって異なるため、保証対象ではありません。3Mは、法律で定められた場合を除き、明示または黙示を問わず、その他のいかなる保証も行いません。これには、黙示的保証または商品性の条件、特定目的への適合性、あるいは交渉、通関、取引の利用の過程から生じたあらゆる明示的な保証または条件を含みますが、これらに限定されません。

本保証は、誤用、改造、指示に従わなかった場合、または3Mに起因しない損害に起因する故障を網羅するものではありません。本保証には労働費は含まれていません。3M製品がこの保証に準拠していない場合、唯一かつ排他的な救済措置として、3Mの選択により、3M製品の交換または購入価格の返金が行われます。本保証は、お客様に特定の法的権利を与えるものであり、お客様は、州や国によって異なる他の権利を有する場合があります。保証に関するご質問やサービスについては、866.990.9785までお電話にてお問い合わせください。保証請求には、購入証明書の添付が必要です。

責任の制限について：上記の限定的な救済措置を除き、法律で禁止されている範囲を除き、3Mは、直接的、間接的、特別、偶発的、または結果的（利益またはビジネス機会の損失を含みますが、これらに限定されません）を問わず、法的または公正な理論に基づく主張（保証、契約、過失、または無過失責任を含みますが、これらに限定されません）にかかわらず、3M製品に起因または関連するいかなる損失または損害についても責任を負いません。

Flush Table: HF05-MS¹

Head & Manifold	# of Cartridges	Rated Flow	Flush Instructions
NH3 Series Head	1	0.75 gpm (2,8 lpm)	Flush 1.5 gallons (5,7 liters) through cartridge(s) before use (flush approx. 2 mins.)
VH3 Series Head	1	0.75 gpm (2,8 lpm)	Flush 1.5 gallons (5,7 liters) through cartridge(s) before use (flush approx. 2 mins.)
High Flow Series Twin 2XX Manifold	2	1.5 gpm (5,7 lpm)	Flush 3.0 gallons (11,4 liters) through cartridge(s) before use (flush approx. 2 mins.)
High Flow Series Triple 3XX Manifold	3	2.25 gpm (8,5 lpm)	Flush 4.5 gallons (17,0 liters) through cartridge(s) before use (flush approx. 2 mins.)
High Flow Series Single DF1XX Manifold	1	0.75 gpm (2,8 lpm)	Flush 1.5 gallons (5,7 liters) through cartridge(s) before use (flush approx. 2 mins.)
High Flow Series Twin DF2XX Manifold	2	1.5 gpm (5,7 lpm)	Flush 3.0 gallons (11,4 liters) through cartridge(s) before use (flush approx. 2 mins.)
High Flow Series Single DP1XX Manifold	1	0.75 gpm (2,8 lpm)	Flush 1.5 gallons (5,7 liters) through cartridge(s) before use (flush approx. 2 mins.)
High Flow Series Twin DP2XX Manifold	2	1.5 gpm (5,7 lpm)	Flush 3.0 gallons (11,4 liters) through cartridge(s) before use (flush approx. 2 mins.)
High Flow Series Triple DP3XX Manifold	3	2.25 gpm (8,5 lpm)	Flush 4.5 gallons (17,0 liters) through cartridge(s) before use (flush approx. 2 mins.)
High Flow Series Single SF1XX Manifold	1	0.75 gpm (2,8 lpm)	Flush 1.5 gallons (5,7 liters) through cartridge(s) before use (flush approx. 2 mins.)
High Flow Series DIDF2XX Manifold	2	1.5 gpm (5,7 lpm)	Flush 3.0 gallons (11,4 liters) through cartridge(s) before use (flush approx. 2 mins.)



System has been tested and certified by NSF International against NSF/ANSI Standard 42 for the reduction of the substances specified on the Performance Data Sheet

¹This model is not certified by WQA to WQA/ASPE/ANSI S-803.

Flush Table: HF10-MS¹, HF15-MS¹

Head & Manifold	# of Cartridges	Rated Flow	Flush Instructions
NH3 Series Head	1	1 gpm (3,8 lpm)	Flush 2.0 gallons (7,6 liters) through cartridge(s) before use (flush approx. 2 mins.)
VH3 Series Head	1	1 gpm (3,8 lpm)	Flush 2.0 gallons (7,6 liters) through cartridge(s) before use (flush approx. 2 mins.)
High Flow Series Twin 2XX Manifold	2	2 gpm (7,6 lpm)	Flush 4.0 gallons (15,1 liters) through cartridge(s) before use (flush approx. 2 mins.)
High Flow Series Triple 3XX Manifold	3	3 gpm (11,4 lpm)	Flush 6.0 gallons (22,7 liters) through cartridge(s) before use (flush approx. 2 mins.)
High Flow Series Single DF1XX Manifold	1	1 gpm (3,8 lpm)	Flush 2.0 gallons (7,6 liters) through cartridge(s) before use (flush approx. 2 mins.)
High Flow Series Twin DF2XX Manifold	2	2 gpm (7,6 lpm)	Flush 4.0 gallons (15,1 liters) through cartridge(s) before use (flush approx. 2 mins.)
High Flow Series Single DP1XX Manifold	1	1 gpm (3,8 lpm)	Flush 2.0 gallons (7,6 liters) through cartridge(s) before use (flush approx. 2 mins.)
High Flow Series Twin DP2XX Manifold	2	2 gpm (7,6 lpm)	Flush 4.0 gallons (15,1 liters) through cartridge(s) before use (flush approx. 2 mins.)
High Flow Series Triple DP3XX Manifold	3	3 gpm (11,4 lpm)	Flush 6.0 gallons (22,7 liters) through cartridge(s) before use (flush approx. 2 mins.)
High Flow Series Single SF1XX Manifold	1	1 gpm (3,8 lpm)	Flush 2.0 gallons (7,6 liters) through cartridge(s) before use (flush approx. 2 mins.)
High Flow Series DIDF2XX Manifold	2	2 gpm (7,6 lpm)	Flush 4.0 gallons (15,1 liters) through cartridge(s) before use (flush approx. 2 mins.)



System has been tested and certified by NSF International against NSF/ANSI Standard 42, 53 and/or CSA B483.1 for the reduction of the substances specified on the Performance Data Sheet

¹This model is not certified by WQA to WQA/ASPE/ANSI S-803.

Flush Table: HF20-S¹, HF20-MS¹, HF25-S¹, HF25-MS¹

Head & Manifold	# of Cartridges	Rated Flow	Flush Instructions
NH3 Series Head	1	1.5 gpm (5,7 lpm)	Flush 3.0 gallons (11,4 liters) through cartridge(s) before use (flush approx. 2 mins.)
VH3 Series Head	1	1.5 gpm (5,7 lpm)	Flush 3.0 gallons (11,4 liters) through cartridge(s) before use (flush approx. 2 mins.)
High Flow Series Twin 2XX Manifold	2	3 gpm (11,4 lpm)	Flush 6.0 gallons (22,7 liters) through cartridge(s) before use (flush approx. 2 mins.)
High Flow Series Triple 3XX Manifold	3	4.5 gpm (17 lpm)	Flush 9.0 gallons (34,1 liters) through cartridge(s) before use (flush approx. 2 mins.)
High Flow Series Single DF1XX Manifold	1	1.5 gpm (5,7 lpm)	Flush 3.0 gallons (11,4 liters) through cartridge(s) before use (flush approx. 2 mins.)
High Flow Series Twin DF2XX Manifold	2	3 gpm (11,4 lpm)	Flush 6.0 gallons (22,7 liters) through cartridge(s) before use (flush approx. 2 mins.)
High Flow Series Single DP1XX Manifold	1	1.5 gpm (5,7 lpm)	Flush 3.0 gallons (11,4 liters) through cartridge(s) before use (flush approx. 2 mins.)
High Flow Series Twin DP2XX Manifold	2	3 gpm (11,4 lpm)	Flush 6.0 gallons (22,7 liters) through cartridge(s) before use (flush approx. 2 mins.)
High Flow Series Triple DP3XX Manifold	3	4.5 gpm (17 lpm)	Flush 9.0 gallons (34,1 liters) through cartridge(s) before use (flush approx. 2 mins.)
High Flow Series Single SF1XX Manifold	1	1.5 gpm (5,7 lpm)	Flush 3.0 gallons (11,4 liters) through cartridge(s) before use (flush approx. 2 mins.)
High Flow Series DIDF2XX Manifold	2	3 gpm (11,4 lpm)	Flush 6.0 gallons (22,7 liters) through cartridge(s) before use (flush approx. 2 mins.)



System has been tested and certified by NSF International against NSF/ANSI Standard 42, 53 and/or CSA B483.1 for the reduction of the substances specified on the Performance Data Sheet

¹This model is not certified by WQA to WQA/ASPE/ANSI S-803.

Flush Table: HF20-I, HF20-SI

Head & Manifold	# of Cartridges	Rated Flow	Flush Instructions
NH3 Series Head	1	1.67 gpm (6,32 lpm)	Flush 3.34 gallons (12,6 liters) through cartridge(s) before use (flush approx. 2 mins.)
VH3 Series Head	1	1.67 gpm (6,32 lpm)	Flush 3.34 gallons (12,6 liters) through cartridge(s) before use (flush approx. 2 mins.)
High Flow Series Twin 2XX Manifold	2	3.34 gpm (12,6 lpm)	Flush 6.67 gallons (25,2 liters) through cartridge(s) before use (flush approx. 2 mins.)
High Flow Series Triple 3XX Manifold	3	5 gpm (18,9 lpm)	Flush 10.0 gallons (37,9 liters) through cartridge(s) before use (flush approx. 2 mins.)
High Flow Series Single DF1XX Manifold	1	1.67 gpm (6,32 lpm)	Flush 3.34 gallons (12,6 liters) through cartridge(s) before use (flush approx. 2 mins.)
High Flow Series Twin DF2XX Manifold	2	3.34 gpm (12,6 lpm)	Flush 6.67 gallons (25,2 liters) through cartridge(s) before use (flush approx. 2 mins.)
High Flow Series Single DP1XX Manifold	1	1.67 gpm (6,32 lpm)	Flush 3.34 gallons (12,6 liters) through cartridge(s) before use (flush approx. 2 mins.)
High Flow Series Twin DP2XX Manifold	2	3.34 gpm (12,6 lpm)	Flush 6.67 gallons (25,2 liters) through cartridge(s) before use (flush approx. 2 mins.)
High Flow Series Triple DP3XX Manifold	3	5 gpm (18,9 lpm)	Flush 10.0 gallons (37,9 liters) through cartridge(s) before use (flush approx. 2 mins.)
High Flow Series Single SF1XX Manifold	1	1.67 gpm (6,32 lpm)	Flush 3.34 gallons (12,6 liters) through cartridge(s) before use (flush approx. 2 mins.)
High Flow Series DIDF2XX Manifold	2	3.34 gpm (12,6 lpm)	Flush 6.67 gallons (25,2 liters) through cartridge(s) before use (flush approx. 2 mins.)



System has been tested and certified by NSF International against NSF/ANSI Standard 42, 53 and CSA B483.1 for the reduction of the substances specified on the Performance Data Sheet



This model is certified by the Water Quality Association to WQA/ASPE/ANSI S-803 for Sustainability.

Flush Table: HF25-S-SR², HF20-A020-SR, HF20-S-SR, HF20-A020-S-SR

Head & Manifold	# of Cartridges	Rated Flow	Flush Instructions
NH3 Series Head	1	2 gpm (7,6 lpm)	Flush 4.0 gallons (15,1 liters) through cartridge(s) before use (flush approx. 2 mins.)
VH3 Series Head	1	2 gpm (7,6 lpm)	Flush 4.0 gallons (15,1 liters) through cartridge(s) before use (flush approx. 2 mins.)
High Flow Series Twin 2XX Manifold	2	4 gpm (15,1 lpm)	Flush 8.0 gallons (30,3 liters) through cartridge(s) before use (flush approx. 2 mins.)
High Flow Series Triple 3XX Manifold	3	6 gpm (22,7 lpm)	Flush 12.0 gallons (45,4 liters) through cartridge(s) before use (flush approx. 2 mins.)
High Flow Series Single DF1XX Manifold	1	2 gpm (7,6 lpm)	Flush 4.0 gallons (15,1 liters) through cartridge(s) before use (flush approx. 2 mins.)
High Flow Series Twin DF2XX Manifold	2	4 gpm (15,1 lpm)	Flush 8.0 gallons (30,3 liters) through cartridge(s) before use (flush approx. 2 mins.)
High Flow Series Single DP1XX Manifold	1	2 gpm (7,6 lpm)	Flush 4.0 gallons (15,1 liters) through cartridge(s) before use (flush approx. 2 mins.)
High Flow Series Twin DP2XX Manifold	2	4 gpm (15,1 lpm)	Flush 8.0 gallons (30,3 liters) through cartridge(s) before use (flush approx. 2 mins.)
High Flow Series Triple DP3XX Manifold	3	6 gpm (22,7 lpm)	Flush 12.0 gallons (45,4 liters) through cartridge(s) before use (flush approx. 2 mins.)
High Flow Series Single SF1XX Manifold	1	2 gpm (7,6 lpm)	Flush 4.0 gallons (15,1 liters) through cartridge(s) before use (flush approx. 2 mins.)
High Flow Series D1DF2XX Manifold	2	4 gpm (15,1 lpm)	Flush 8.0 gallons (30,3 liters) through cartridge(s) before use (flush approx. 2 mins.)



System has been tested and certified by NSF International against NSF/ANSI Standard 42, 53 and CSA B483.1 for the reduction of the substances specified on the Performance Data Sheet



This cartridge is Tested and Certified by NSF International against NSF/ANSI Standard 42 for materials and structural integrity requirements.



This model is certified by the Water Quality Association to WQA/ASPE/ANSI S-803 for Sustainability.

² NSF COMPONENT listing

Flush Table: HF30¹, HF30-MS¹, HF35-CL¹, HF35¹, HF35-MS¹

Head & Manifold	# of Cartridges	Rated Flow	Flush Instructions
NH3 Series Head	1	1.67 gpm (6,32 lpm)	Flush 3.5 gallons (13,25 liters) through cartridge(s) before use (flush approx. 2 mins.)
VH3 Series Head	1	1.67 gpm (6,32 lpm)	Flush 3.5 gallons (13,25 liters) through cartridge(s) before use (flush approx. 2 mins.)
High Flow Series Twin 2XX Manifold	2	3.34 gpm (12,6 lpm)	Flush 7.0 gallons (26,5 liters) through cartridge(s) before use (flush approx. 2 mins.)
High Flow Series Triple 3XX Manifold	3	5 gpm (18,9 lpm)	Flush 10.5 gallons (39,75 liters) through cartridge(s) before use (flush approx. 2 mins.)
High Flow Series Single DF1XX Manifold	1	1.67 gpm (6,32 lpm)	Flush 3.5 gallons (13,25 liters) through cartridge(s) before use (flush approx. 2 mins.)
High Flow Series Twin DF2XX Manifold	2	3.34 gpm (12,6 lpm)	Flush 7.0 gallons (26,5 liters) through cartridge(s) before use (flush approx. 2 mins.)
High Flow Series Single DP1XX Manifold	1	1.67 gpm (6,32 lpm)	Flush 3.5 gallons (13,25 liters) through cartridge(s) before use (flush approx. 2 mins.)
High Flow Series Twin DP2XX Manifold	2	3.34 gpm (12,6 lpm)	Flush 7.0 gallons (26,5 liters) through cartridge(s) before use (flush approx. 2 mins.)
High Flow Series Triple DP3XX Manifold	3	5 gpm (18,9 lpm)	Flush 10.5 gallons (39,75 liters) through cartridge(s) before use (flush approx. 2 mins.)
High Flow Series Single SF1XX Manifold	1	1.67 gpm (6,32 lpm)	Flush 3.5 gallons (13,25 liters) through cartridge(s) before use (flush approx. 2 mins.)
High Flow Series DIDF2XX Manifold	2	3.34 gpm (12,6 lpm)	Flush 7.0 gallons (26,5 liters) through cartridge(s) before use (flush approx. 2 mins.)



System has been tested and certified by NSF International against NSF/ANSI Standard 42, 53 and/or CSA B483.1 for the reduction of the substances specified on the Performance Data Sheet

¹This model is not certified by WQA to WQA/ASPE/ANSI S-803.

Flush Table: HF40¹, HF40-S¹, HF45¹, HF45-S¹

Head & Manifold	# of Cartridges	Rated Flow	Flush Instructions
NH3 Series Head	1	2.1 gpm (7,9 lpm)	Flush 4.2 gallons (15,9 liters) through cartridge(s) before use (flush approx. 2 mins.)
VH3 Series Head	1	2.1 gpm (7,9 lpm)	Flush 4.2 gallons (15,9 liters) through cartridge(s) before use (flush approx. 2 mins.)
High Flow Series Twin 2XX Manifold	2	4.2 gpm (15,9 lpm)	Flush 8.4 gallons (31,8 liters) through cartridge(s) before use (flush approx. 2 mins.)
High Flow Series Triple 3XX Manifold	3	6.3 gpm (23,8 lpm)	Flush 12.6 gallons (47,7 liters) through cartridge(s) before use (flush approx. 2 mins.)
High Flow Series Single DF1XX Manifold	1	2.1 gpm (7,9 lpm)	Flush 4.2 gallons (15,9 liters) through cartridge(s) before use (flush approx. 2 mins.)
High Flow Series Twin DF2XX Manifold	2	4.2 gpm (15,9 lpm)	Flush 8.4 gallons (31,8 liters) through cartridge(s) before use (flush approx. 2 mins.)
High Flow Series Single DP1XX Manifold	1	2.1 gpm (7,9 lpm)	Flush 4.2 gallons (15,9 liters) through cartridge(s) before use (flush approx. 2 mins.)
High Flow Series Twin DP2XX Manifold	2	4.2 gpm (15,9 lpm)	Flush 8.4 gallons (31,8 liters) through cartridge(s) before use (flush approx. 2 mins.)
High Flow Series Triple DP3XX Manifold	3	6.3 gpm (23,8 lpm)	Flush 12.6 gallons (47,7 liters) through cartridge(s) before use (flush approx. 2 mins.)
High Flow Series Single SF1XX Manifold	1	2.1 gpm (7,9 lpm)	Flush 4.2 gallons (15,9 liters) through cartridge(s) before use (flush approx. 2 mins.)
High Flow Series DIDF2XX Manifold	2	4.2 gpm (15,9 lpm)	Flush 8.4 gallons (31,8 liters) through cartridge(s) before use (flush approx. 2 mins.)



System has been tested and certified by NSF International against NSF/ANSI Standard 42, 53 and/or CSA B483.1 for the reduction of the substances specified on the Performance Data Sheet

¹This model is not certified by WQA to WQA/ASPE/ANSI S-803.

Flush Table: HF40-S-SR, HF45-CLX, HF45-CLXS

Head & Manifold	# of Cartridges	Rated Flow	Flush Instructions
NH3 Series Head	1	5 gpm (18,9 lpm)	Flush 5.0 gallons (18,9 liters) through cartridge(s) before use (flush approx. 2 mins.)
VH3 Series Head	1	5 gpm (18,9 lpm)	Flush 5.0 gallons (18,9 liters) through cartridge(s) before use (flush approx. 2 mins.)
High Flow Series Twin 2XX Manifold	2	10 gpm (37,9 lpm)	Flush 10.0 gallons (37,9 liters) through cartridge(s) before use (flush approx. 2 mins.)
High Flow Series Triple 3XX Manifold	3	6 gpm (56,8 lpm)	Flush 15.0 gallons (56,8 liters) through cartridge(s) before use (flush approx. 2 mins.)
High Flow Series Single DF1XX Manifold	1	5 gpm (18,9 lpm)	Flush 5.0 gallons (18,9 liters) through cartridge(s) before use (flush approx. 2 mins.)
High Flow Series Twin DF2XX Manifold	2	10 gpm (37,9 lpm)	Flush 10.0 gallons (37,9 liters) through cartridge(s) before use (flush approx. 2 mins.)
High Flow Series Single DP1XX Manifold	1	5 gpm (18,9 lpm)	Flush 5.0 gallons (18,9 liters) through cartridge(s) before use (flush approx. 2 mins.)
High Flow Series Twin DP2XX Manifold	2	10 gpm (37,9 lpm)	Flush 10.0 gallons (37,9 liters) through cartridge(s) before use (flush approx. 2 mins.)
High Flow Series Triple DP3XX Manifold	3	6 gpm (56,8 lpm)	Flush 15.0 gallons (56,8 liters) through cartridge(s) before use (flush approx. 2 mins.)
High Flow Series Single SF1XX Manifold	1	5 gpm (18,9 lpm)	Flush 5.0 gallons (18,9 liters) through cartridge(s) before use (flush approx. 2 mins.)
High Flow Series DIDF2XX Manifold	2	10 gpm (37,9 lpm)	Flush 10.0 gallons (37,9 liters) through cartridge(s) before use (flush approx. 2 mins.)



System has been tested and certified by NSF International against NSF/ANSI Standard 42, 53 and/or CSA B483.1 for the reduction of the substances specified on the Performance Data Sheet



This model is certified by the Water Quality Association to WQA/ASPE/ANSI S-803 for Sustainability.

Flush Table: HF45-S-SR², HF60¹, HF60-S¹, HF60-S-SR, HF60-S-SR5, HF60-A020-S-SR, HF60-CLX, HF60-CLXS, HF65¹, HF65-S¹, HF65-CLX, HF65-CLXS

Head & Manifold	# of Cartridges	Rated Flow	Flush Instructions
NH3 Series Head	1	3.5 gpm (13,25 lpm)	Flush 7.0 gallons (26,5 liters) through cartridge(s) before use (flush approx. 2 mins.)
VH3 Series Head	1	3.5 gpm (13,25 lpm)	Flush 7.0 gallons (26,5 liters) through cartridge(s) before use (flush approx. 2 mins.)
High Flow Series Twin 2XX Manifold	2	7 gpm (26,5 lpm)	Flush 14.0 gallons (53,0 liters) through cartridge(s) before use (flush approx. 2 mins.)
High Flow Series Triple 3XX Manifold	3	10.5 gpm (39,75 lpm)	Flush 21.0 gallons (79,5 liters) through cartridge(s) before use (flush approx. 2 mins.)
High Flow Series Single DF1XX Manifold	1	3.5 gpm (13,25 lpm)	Flush 7.0 gallons (26,5 liters) through cartridge(s) before use (flush approx. 2 mins.)
High Flow Series Twin DF2XX Manifold	2	7 gpm (26,5 lpm)	Flush 14.0 gallons (53,0 liters) through cartridge(s) before use (flush approx. 2 mins.)
High Flow Series Single DP1XX Manifold	1	3.5 gpm (13,25 lpm)	Flush 7.0 gallons (26,5 liters) through cartridge(s) before use (flush approx. 2 mins.)
High Flow Series Twin DP2XX Manifold	2	7 gpm (26,5 lpm)	Flush 14.0 gallons (53,0 liters) through cartridge(s) before use (flush approx. 2 mins.)
High Flow Series Triple DP3XX Manifold	3	10.5 gpm (39,75 lpm)	Flush 21.0 gallons (79,5 liters) through cartridge(s) before use (flush approx. 2 mins.)
High Flow Series Single SF1XX Manifold	1	3.5 gpm (13,25 lpm)	Flush 7.0 gallons (26,5 liters) through cartridge(s) before use (flush approx. 2 mins.)
High Flow Series D1DF2XX Manifold	2	7 gpm (26,5 lpm)	Flush 14.0 gallons (53,0 liters) through cartridge(s) before use (flush approx. 2 mins.)



System has been tested and certified by NSF International against NSF/ANSI Standard 42, 53 and CSA B483.1 for the reduction of the substances specified on the Performance Data Sheet



This cartridge is Tested and Certified by NSF International against NSF/ANSI Standard 42 for materials and structural integrity requirements.



This model is certified by the Water Quality Association to WQA/ASPE/ANSI S-803 for Sustainability.

¹This model is not certified by WQA to WQA/ASPE/ANSI S-803.

²NSF COMPONENT listing

Flush Table: HF60-CL¹, HF60-CLS¹

Head & Manifold	# of Cartridges	Rated Flow	Flush Instructions
NH3 Series Head	1	2.2 gpm (8,3 lpm)	Flush 4.5 gallons (17,0 liters) through cartridge(s) before use (flush approx. 2 mins.)
VH3 Series Head	1	2.2 gpm (8,3 lpm)	Flush 4.5 gallons (17,0 liters) through cartridge(s) before use (flush approx. 2 mins.)
High Flow Series Twin 2XX Manifold	2	4.4 gpm (16,7 lpm)	Flush 9.0 gallons (34,1 liters) through cartridge(s) before use (flush approx. 2 mins.)
High Flow Series Triple 3XX Manifold	3	6.6 gpm (25 lpm)	Flush 13.5 gallons (51,1 liters) through cartridge(s) before use (flush approx. 2 mins.)
High Flow Series Single DF1XX Manifold	1	2.2 gpm (8,3 lpm)	Flush 4.5 gallons (17,0 liters) through cartridge(s) before use (flush approx. 2 mins.)
High Flow Series Twin DF2XX Manifold	2	4.4 gpm (16,7 lpm)	Flush 9.0 gallons (34,1 liters) through cartridge(s) before use (flush approx. 2 mins.)
High Flow Series Single DP1XX Manifold	1	2.2 gpm (8,3 lpm)	Flush 4.5 gallons (17,0 liters) through cartridge(s) before use (flush approx. 2 mins.)
High Flow Series Twin DP2XX Manifold	2	4.4 gpm (16,7 lpm)	Flush 9.0 gallons (34,1 liters) through cartridge(s) before use (flush approx. 2 mins.)
High Flow Series Triple DP3XX Manifold	3	6.6 gpm (25 lpm)	Flush 13.5 gallons (51,1 liters) through cartridge(s) before use (flush approx. 2 mins.)
High Flow Series Single SF1XX Manifold	1	2.2 gpm (8,3 lpm)	Flush 4.5 gallons (17,0 liters) through cartridge(s) before use (flush approx. 2 mins.)
High Flow Series D1DF2XX Manifold	2	4.4 gpm (16,7 lpm)	Flush 9.0 gallons (34,1 liters) through cartridge(s) before use (flush approx. 2 mins.)



System has been tested and certified by NSF International against NSF/ANSI Standard 42, 53 and CSA B483.1 for the reduction of the substances specified on the Performance Data Sheet

¹This model is not certified by WQA to WQA/ASPE/ANSI S-803.

Flush Table: HF65-CL¹

Head & Manifold	# of Cartridges	Rated Flow	Flush Instructions
NH3 Series Head	1	2.1 gpm (7,9 lpm)	Flush 4.2 gallons (15,9 liters) through cartridge(s) before use (flush approx. 2 mins.)
VH3 Series Head	1	2.1 gpm (7,9 lpm)	Flush 4.2 gallons (15,9 liters) through cartridge(s) before use (flush approx. 2 mins.)
High Flow Series Twin 2XX Manifold	2	4.2 gpm (15,9 lpm)	Flush 8.4 gallons (31,8 liters) through cartridge(s) before use (flush approx. 2 mins.)
High Flow Series Triple 3XX Manifold	3	6.3 gpm (23,8 lpm)	Flush 12.6 gallons (47,7 liters) through cartridge(s) before use (flush approx. 2 mins.)
High Flow Series Single DF1XX Manifold	1	2.1 gpm (7,9 lpm)	Flush 4.2 gallons (15,9 liters) through cartridge(s) before use (flush approx. 2 mins.)
High Flow Series Twin DF2XX Manifold	2	4.2 gpm (15,9 lpm)	Flush 8.4 gallons (31,8 liters) through cartridge(s) before use (flush approx. 2 mins.)
High Flow Series Single DP1XX Manifold	1	2.1 gpm (7,9 lpm)	Flush 4.2 gallons (15,9 liters) through cartridge(s) before use (flush approx. 2 mins.)
High Flow Series Twin DP2XX Manifold	2	4.2 gpm (15,9 lpm)	Flush 8.4 gallons (31,8 liters) through cartridge(s) before use (flush approx. 2 mins.)
High Flow Series Triple DP3XX Manifold	3	6.3 gpm (23,8 lpm)	Flush 12.6 gallons (47,7 liters) through cartridge(s) before use (flush approx. 2 mins.)
High Flow Series Single SF1XX Manifold	1	2.1 gpm (7,9 lpm)	Flush 4.2 gallons (15,9 liters) through cartridge(s) before use (flush approx. 2 mins.)
High Flow Series DIDF2XX Manifold	2	4.2 gpm (15,9 lpm)	Flush 8.4 gallons (31,8 liters) through cartridge(s) before use (flush approx. 2 mins.)



System has been tested and certified by NSF International against NSF/ANSI Standard 42 for the reduction of the substances specified on the Performance Data Sheet

¹This model is not certified by WQA to WQA/ASPE/ANSI S-803.

Flush Table: HF65-S-SR², HF65-S-SR5², HF90¹, HF90-S¹, HF90-S-SR, HF90-SR, HF90-CLX, HF95¹, HF95-S¹, HF95-CL¹, HF95-CLX, HF95-CLXS, HF98, HF98-S, HF98-CLX, HF98-CLXS, HF98-CLX-PL

Head & Manifold	# of Cartridges	Rated Flow	Flush Instructions
NH3 Series Head	1	5 gpm (18,9 lpm)	Flush 10.0 gallons (37,9 liters) through cartridge(s) before use (flush approx. 2 mins.)
VH3 Series Head	1	5 gpm (18,9 lpm)	Flush 10.0 gallons (37,9 liters) through cartridge(s) before use (flush approx. 2 mins.)
High Flow Series Twin 2XX Manifold	2	10 gpm (37,9 lpm)	Flush 20.0 gallons (75,7 liters) through cartridge(s) before use (flush approx. 2 mins.)
High Flow Series Triple 3XX Manifold	3	15 gpm (56,8 lpm)	Flush 30.0 gallons (113,6 liters) through cartridge(s) before use (flush approx. 2 mins.)
High Flow Series Single DF1XX Manifold	1	5 gpm (18,9 lpm)	Flush 10.0 gallons (37,9 liters) through cartridge(s) before use (flush approx. 2 mins.)
High Flow Series Twin DF2XX Manifold	2	10 gpm (37,9 lpm)	Flush 20.0 gallons (75,7 liters) through cartridge(s) before use (flush approx. 2 mins.)
High Flow Series Single DP1XX Manifold	1	5 gpm (18,9 lpm)	Flush 10.0 gallons (37,9 liters) through cartridge(s) before use (flush approx. 2 mins.)
High Flow Series Twin DP2XX Manifold	2	10 gpm (37,9 lpm)	Flush 20.0 gallons (75,7 liters) through cartridge(s) before use (flush approx. 2 mins.)
High Flow Series Triple DP3XX Manifold	3	15 gpm (56,8 lpm)	Flush 30.0 gallons (113,6 liters) through cartridge(s) before use (flush approx. 2 mins.)
High Flow Series Single SF1XX Manifold	1	5 gpm (18,9 lpm)	Flush 10.0 gallons (37,9 liters) through cartridge(s) before use (flush approx. 2 mins.)
High Flow Series DIDF2XX Manifold	2	10 gpm (37,9 lpm)	Flush 20.0 gallons (75,7 liters) through cartridge(s) before use (flush approx. 2 mins.)



System has been tested and certified by NSF International against NSF/ANSI Standard 42, 53 and/or CSA B483.1 for the reduction of the substances specified on the Performance Data Sheet



This cartridge is Tested and Certified by NSF International against NSF/ANSI Standard 42 for materials and structural integrity requirements.



This model is certified by the Water Quality Association to WQA/ASPE/ANSI S-803 for Sustainability.

¹This model is not certified by WQA to WQA/ASPE/ANSI S-803.

²NSF COMPONENT listing

Flush Table: HF95-S-SR²

Head & Manifold	# of Cartridges	Rated Flow	Flush Instructions
NH3 Series Head	1	7 gpm (26,5 lpm)	Flush 14.0 gallons (53,0 liters) through cartridge(s) before use (flush approx. 2 mins.)
VH3 Series Head	1	7 gpm (26,5 lpm)	Flush 14.0 gallons (53,0 liters) through cartridge(s) before use (flush approx. 2 mins.)
High Flow Series Twin 2XX Manifold	2	14 gpm (53 lpm)	Flush 28.0 gallons (106,0 liters) through cartridge(s) before use (flush approx. 2 mins.)
High Flow Series Triple 3XX Manifold	3	21 gpm (79,5 lpm)	Flush 42.0 gallons (159,0 liters) through cartridge(s) before use (flush approx. 2 mins.)
High Flow Series Single DF1XX Manifold	1	7 gpm (26,5 lpm)	Flush 14.0 gallons (53,0 liters) through cartridge(s) before use (flush approx. 2 mins.)
High Flow Series Twin DF2XX Manifold	2	14 gpm (53 lpm)	Flush 28.0 gallons (106,0 liters) through cartridge(s) before use (flush approx. 2 mins.)
High Flow Series Single DP1XX Manifold	1	7 gpm (26,5 lpm)	Flush 14.0 gallons (53,0 liters) through cartridge(s) before use (flush approx. 2 mins.)
High Flow Series Twin DP2XX Manifold	2	14 gpm (53 lpm)	Flush 28.0 gallons (106,0 liters) through cartridge(s) before use (flush approx. 2 mins.)
High Flow Series Triple DP3XX Manifold	3	21 gpm (79,5 lpm)	Flush 42.0 gallons (159,0 liters) through cartridge(s) before use (flush approx. 2 mins.)
High Flow Series Single SF1XX Manifold	1	7 gpm (26,5 lpm)	Flush 14.0 gallons (53,0 liters) through cartridge(s) before use (flush approx. 2 mins.)
High Flow Series DIDF2XX Manifold	2	14 gpm (53 lpm)	Flush 28.0 gallons (106,0 liters) through cartridge(s) before use (flush approx. 2 mins.)



This cartridge is Tested and Certified by NSF International against NSF/ANSI Standard 42 for materials and structural integrity requirements.



This model is certified by the Water Quality Association to WQA/ASPE/ANSI S-803 for Sustainability.

²NSF COMPONENT listing

Flush Table: 160-L³

Head & Manifold	# of Cartridges	Rated Flow	Flush Instructions
DWS160-L System	1	2.1 gpm (7,9 lpm)	Flush 4.2 gallons (15,9 liters) through cartridge before use (flush approx. 2 mins.)



System has been tested and certified by NSF International against NSF/ANSI Standard 42 and 53 for the reduction of the substances specified on the Performance Data Sheet



This model is certified by the Water Quality Association to WQA/ASPE/ANSI S-803 for Sustainability.

³160-L Replacement Cartridge must be used in the DWS160-L System



3M Purification Inc.
3M Separation and Purification
Sciences Division

400 Research Parkway
Meriden, CT 06540

Phone 1-866-990-9785
WW 1-203-237-5541
Web 3M.com/waterquality

3M is a trademark of 3M Company.
NSF is a trademark of NSF International.
WQA is a trademark of Water Quality Association.
Please recycle. Printed in USA.
© 2021 3M Company. All rights reserved.
34-8727-1417-4



dZ

Requester: Vivian Moore
Creator: deZinnia_29948
File Name: 34872714174.indd
Structure #: SS-85431
Date: 10/26/21

Printed Colors – Front:



Printed Colors – Back:



Match Colors:

Scale:  1 Inch

This artwork has been created as requested by 3M. 3M is responsible for the artwork AS APPROVED and assumes full responsibility for its correctness.

PROOF REQUIRED

Please refer to 3M Corporate General Spec. 205 for details