

Weller®



- DE Originalbetriebsanleitung
- GB Translation of the original instructions
- ES Traducción del manual original
- FR Traduction de la notice originale
- IT Traduzione delle istruzioni originali
- PT Tradução do manual original
- NL Vertaling van de oorspronkelijke gebruiksaanwijzing
- SV Översättning av bruksanvisning i original
- DK Oversættelse af den originale brugsanvisning
- FI Alkuperäisten ohjeiden käännös
- GR Μετάφραση του πρωτοτύπου των οδηγιών χρήσης
- TR Orijinal işletme talimatı çevirisi
- CZ Překlad původního návodu k používání
- PL Tłumaczeniem instrukcji oryginalnej
- HU Eredeti használati utasítás fordítása
- SK Preklad pôvodného návodu na použitie
- SL Prevod izvirnih navodil
- EE Algupäraste kasutusjuhendi tõlge
- LV Instrukciju tulkojumam no oriģinālvalodas
- LT Originalios instrukcijos vertimas
- BG превод на оригиналната инструкция
- RO Traducere a instructiunilor originale
- HR Prijevod originalnih uputa
- RU Оригинальное руководство по эксплуатации
- CN 原装使用说明
- KO 오리지널 사용 설명서
- JP 取扱説明書

Zero Smog TL

DE Lieferumfang
 GB Included in delivery
 ES Piezas suministradas
 FR Fourniture
 IT Dotazione
 PT Fornecimento
 NL Omvang van de levering
 SV Leveransomfattning
 DK Leveringsomfang
 FI Toimitussisältö
 GR Υλικά παράδοσης
 TR Teslimat kapsamı
 CZ Rozsah dodávky
 PL Zakres dostawy

HU Szállítási terjedelem
 SK Rozsah dodávky
 SL Obseg pošiljke
 EE Tarne sisu
 LV Piegādes komplekts
 LT Komplektas
 BG Обем на доставката
 RO Pachetul de livrare
 HR Popratna oprema
 RU Комплект поставки
 CN 供货范围
 KO 공급 품목
 JP 納入パッケージ内容

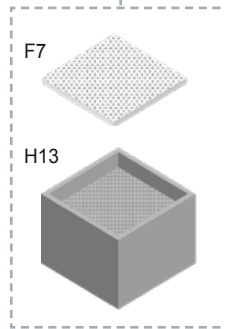
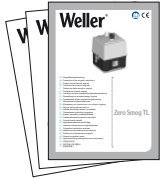

FT91000033



T0058768765

DE Zubehör
 GB Accessory
 ES Accesorio
 FR Accessoires
 IT Accessorio
 PT Acessório
 NL Toebehoren

SV Tillbehör
 DK Tilbehør
 FI Lisälaite
 GR Εξαρτήματα
 TR Aksesuar
 CZ Příslušenství
 PL Wyposażenie

HU Tartozék
 SK Príslušenstvo
 SL Oprema
 EE Tarvikud
 LV Piederumi
 LT Priedas
 BG Принадлежности

RO Accesorii
 HR Pribor
 RU Оснастка
 CN 配件
 KO 액세서리
 JP アクセサリー

DE	Deutsch	Sicherheitshinweise Bestimmungsgemäße Verwendung Benutzergruppen Pflege und Wartung Garantie Technische Daten Symbole Original Konformitätserklärung	10
GB	English	Safety information Specified Conditions Of Use User groups Care and maintenance Warranty Technical Data Symbols Original declaration of conformity	14
ES	Español	Advertencias de seguridad Aplicación De Acuerdo A La Finalidad Grupo de usuarios Cuidado y mantenimiento Garantía Datos Técnicos Símbolos Declaración de conformidad original	18
FR	Français	Consignes de sécurité Utilisation Conforme Aux Prescriptions Groupes d'utilisateurs Entretien et maintenance Garantie Caractéristiques Techniques Symboles Déclaration de conformité d'origine	22
IT	Italiano	Avvertenze per la sicurezza Utilizzo Conforme Gruppi utenti Cura e manutenzione Garanzia Dati Tecnici Simboli Dichiarazione di Conformità originale	26
PT	Portugues	Indicações de segurança Utilização Autorizada Grupos de utilizadores Conservação e manutenção Garantia Características Técnicas Símbolos Original da declaração de conformidade	30
NL	Nederlands	Veiligheidsinstructies Voorgeschreven Gebruik Van Het Systeem Gebruikersgroepen onderhouden Garantie Technische Gegevens Symbolen Origineel conformiteitsverklaring	31
SV	Svenska	Säkerhetsanvisningar Använd Maskinen Enligt Anvisningarna Användarkategorier skötsel och underhåll Garantii Tekniska Data Symboler Ursprunglig försäkran om överensstämmelse	32
DK	Dansk	Sikkerhedsanvisninger Tiltænkt Formål Brugergrupper Pleje og vedligeholdelse Garanti Tekniske Data Symboler Original overensstemmelseserklæring	42
FI	Suomi	Turvallisuushjeet Tarkoituksenmukainen Käyttö Käyttäjryhmät aseman hoito ja huolto Takuu Tekniset Arvot Symbolit Alkuperäinen vaatimustenmukaisuusvakuutus	46
GR	Ελληνικά	Υποδείξεις ασφαλείας Χρήση σύμφωνα με το σκοπό προορισμού Ομάδες χρηστών Φροντίδα και συντήρηση της συσκευής Εγγύηση Τεχνικά στοιχεία Σύμβολα Γνήσια Δήλωση πιστότητας	50
TR	Türkçe	Güvenlik uyarıları Kullanım Kullanıcı grupları temizliği ve bakımı Garantii Teknik Veriler Semboller Orijinal uygunluk beyanı	54
CZ	Český	Bezpečnostní pokyny Použití v souladu s určením Uživatelské skupiny Údržba a servisní práce ohledně Záruka Technické údaje Symboly Originální prohlášení o shodě	58
PL	Polski	Bezpieczeństwo Użytkowanie Grupy użytkowników Pielęgnacja i konserwacja urządzenia Gwarancja Dane Techniczne Symbole Oryginalna deklaracja zgodności	62
HU	Magyar	Biztonsági utasítások Rendeltetésszerű használat Felhasználói csoportok Ápolás és karbantartás Garancia Műszaki Adatok Szimbólumok Eredeti megfelelőségi nyilatkozat	66
SK	Slovensky	Bezpečnostné pokyny Používanie v súlade s určeným účelom použitia Skupiny používateľov Ošetrovanie a údržba Záruka Technické údaje Symboly Originálne vyhlásenie o zhode	70
SL	Slovenščina	Varnostna navodila Uporaba v skladu s predpisi Skupine uporabnikov Nega in vzdrževanje Garancija Tehnični Podatki Simboli Originalna Izjava o skladnosti	74
EE	Eesti	Ohutusjuhised Kasutusotstarbele vastav käitamine Kasutajarühmad Hooldamine ja teenindamine Garantii Tehnilised Andmed Sümbol Originaal-vastavusdeklaratsioon	78
LV	Lietuviškai	Saugos taisyklės Naudojimas pagal paskirtį Naudotojų grupės Įprastinė ir techninė priežiūra Garantija Techniniai duomenys Simboliai Atitikties deklaracijos originalas	82
LT	Latviski	Drošības norādes Atbilstoša lietošana Lietotāju grupas Apkope un kopšana Garantija Tehniskie dati Simboli Oriģinālā atbilstības deklarācija	86
BG	Български	Инструкции за безопасна работа Използване по предназначение Потребителски групи Обслужване и поддръжане Гаранция Технически данни Символи Оригинална Декларация за съответствие	90
RO	Român	Indicații de securitate Utilizarea conformă cu destinația Grupe de utilizatori Îngrijirea și întreținerea curentă Garanția pentru produs Date tehnice Simboluri Declarație de conformitate originală	94
HR	Hrvatski	Sigurnosna upozorenja Namjenska uporaba Skupine korisnika Njega i servisiranje Jamstvo Tehnički podaci Simboli Originalna izjava o skladnosti	98
RU	Русский	Указания по технике безопасности Использование по назначению Группы пользователей Уход и техническое обслуживание Гарантия Технические характеристики Символы Оригинальная декларация о соответствии	102
CN	中文	安全信息 规定的使用条件 用户群体 小心维护 保修 技术资料 符号/标志 符合标准说明原件	106
KO	한국어	안전정보 규정된 사용조건 사용자 그룹 관리 및 유지보수 보증 기술자료 표지 표준설명 부품에 포함되어야 한다.	109
JP	日本語	安全に関する情報 指定の使用条件 ユーザーグループ 保守及びメンテナンス 保証規定証 仕様諸元 シンボル オリジナルの適合宣言書	112

DE Inbetriebnahme
GB Starting up the device
ES Puesta en servicio del aparato
FR Mise en service de l'appareil
IT Messa in funzione dell'apparecchio
PT Colocação do aparelho em serviço
NL Toestel in gebruik nemen
SV Ta lödstationen i drift
DK Ibrugtagning af apparatet
FI Laitteen käyttöönotto
GR Θέση της συσκευής σε λειτουργία
TR Cihazı işletime alma
CZ Uvedení zařízení do provozu
PL Uruchamianie urządzenia

HU A készülék üzembe helyezése
SK Uvedenie zariadenia do prevádzky
SL Začetek dela z napravom
EE Seadme kasutuselevõtt
LV Iekārtas lietošanas sākšana
LT Prietaiso paruošimas eksploatauoti
BG Включване на уреда
RO Punerea în funcțiune a aparatului
HR Uređaj pustiti u rad
RU Ввод устройства в эксплуатацию
CN 调试
KO 시스템 가동
JP 運転開始

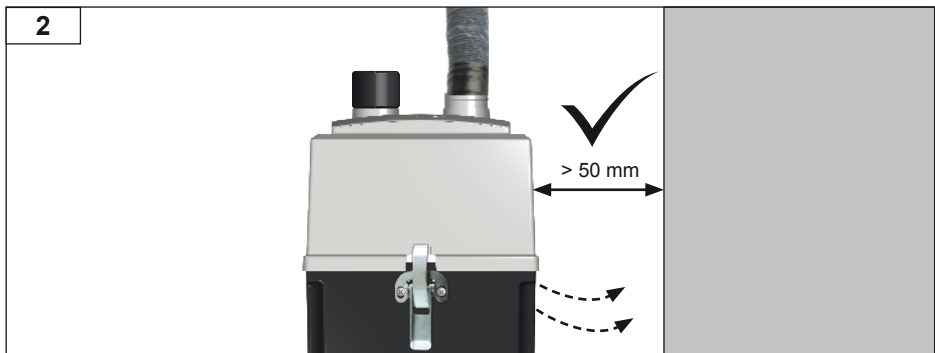
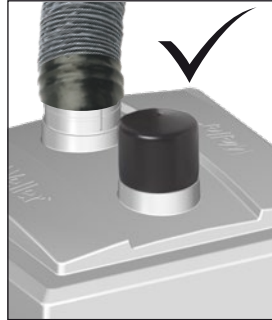

DE Betrieb
 GB Operation
 ES Operación
 FR Fonctionnement
 IT Esercizio
 PT Operação
 NL Gebruik
 SV Drift
 DK Funktion
 FI Käyttö
 GR Λειτουργία
 TR Operasyon
 CZ Provoz
 PL Operacja

HU Üzemeltetés
 SK Prevádzka
 SL Delovanje
 EE Operatsioon
 LV Darbība
 LT Operacija
 BG Работа
 RO Funcționarea
 HR Operativni rad
 RU Эксплуатация
 CN 运行
 KO 작동
 JP 運転

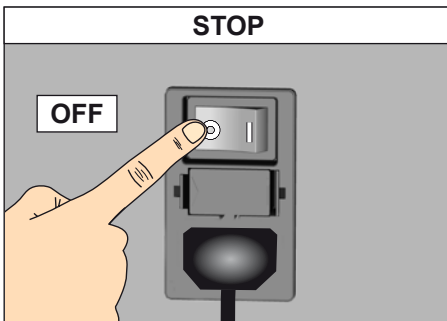
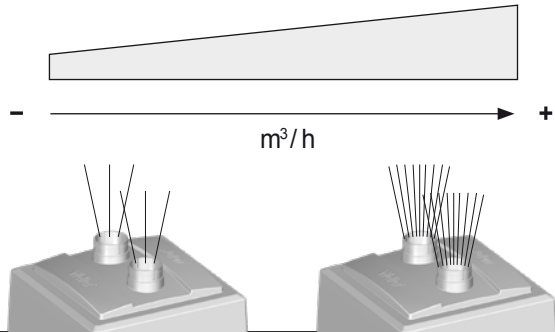
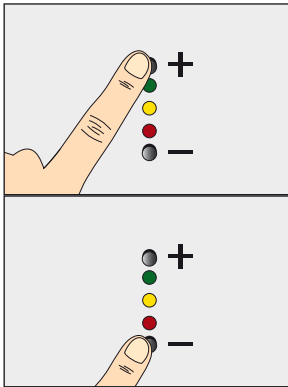
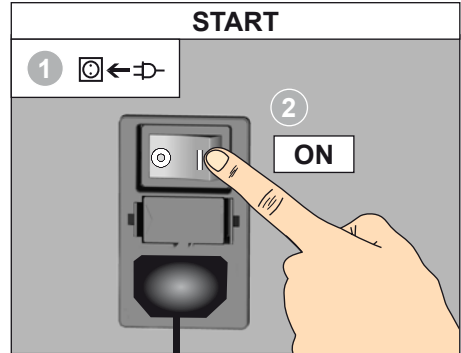
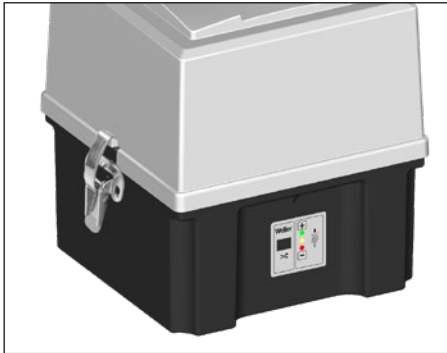

DE Filteranzeige Laufzeit
 GB Operating time filter display
 ES Indicador de filtro Duración
 FR Affichage du filtre durée
 IT Indicatore filtro Autonomia
 PT Indicação de filtro Tempo de serviço
 NL Filterindicatie looptijd
 SV Filterdisplay körtid
 DK Filterindikatorens driftstid
 FI Käyttöajan suodattinäyttö
 GR Ένδειξη φίλτρου Χρόνος λειτουργίας
 TR Çalişma süresi filtre göstergesi
 CZ Indikace filtru Doba běhu
 PL Wskaźnik filtra czas eksploatacji

HU Futásidő szűrőkijelzőt
 SK Filtr dobu chodu
 SL Filtrski indikator časa delovanja
 EE Filtrinäidik - tööaeg
 LV Filtra rādījumu „darbības laiks”
 LT „Filtro indikatoriaus veikimo laikas”
 BG Филтърна индикация, срок на работа
 RO Indicatorul filtrului pentru timpul de funcționare
 HR Indikator filtra za trajanje
 RU время работы
 CN 筛选显示 运行时间
 KO 필터 표시 작동 시간
 JP フィルター表示 作動時間

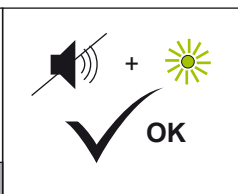
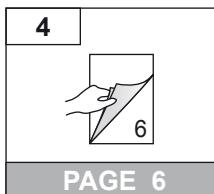
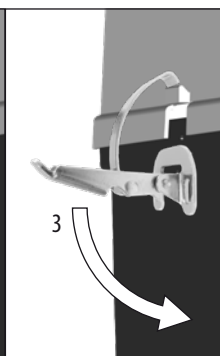
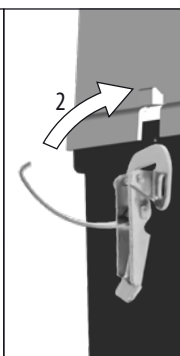
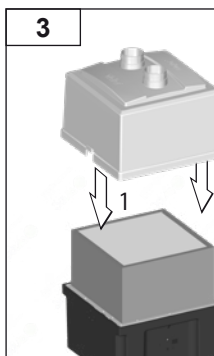
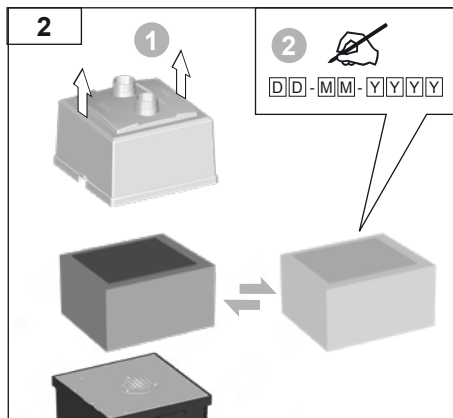
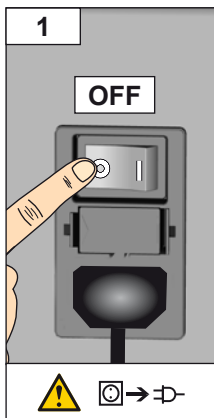
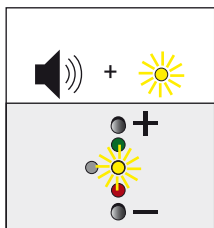

PAGE 6

DE Filter Zeit zurücksetzen
 GB Reset filter time
 ES Resetear el tiempo del filtro
 FR Remise à zéro de la durée de vie du filtre
 IT Reset tempo filtro
 PT Repor o tempo do filtro
 NL Filtertijd resetten
 SV Återställa filtertid
 DK Nulstille filtertid
 FI Suodatusajan palautus alkutilaan
 GR Επαναφορά χρόνου φίλτρου
 TR Filtre süresinin sıfırlanması
 CZ Reset času filtru
 PL Resetowanie wskazanie czasu pracy filtra

HU Szűrődő visszaállítása
 SK Vynulovanie filtračnej doby
 SL Ponastavitev časa filtra
 EE Filtri tööaja lähtestamine
 LV Filtra laika atiestate
 LT Filtro veikimo laiko nustatymas iš naujo
 BG Рисет на филтърното време
 RO Resetare timp filtru
 HR Trajanje filtriranja vratiti u prvobitno stanje
 RU Сбросить время фильтра
 CN 复位过滤器时间
 KO 필터 시간 리셋
 JP フィルター時間をリセットする

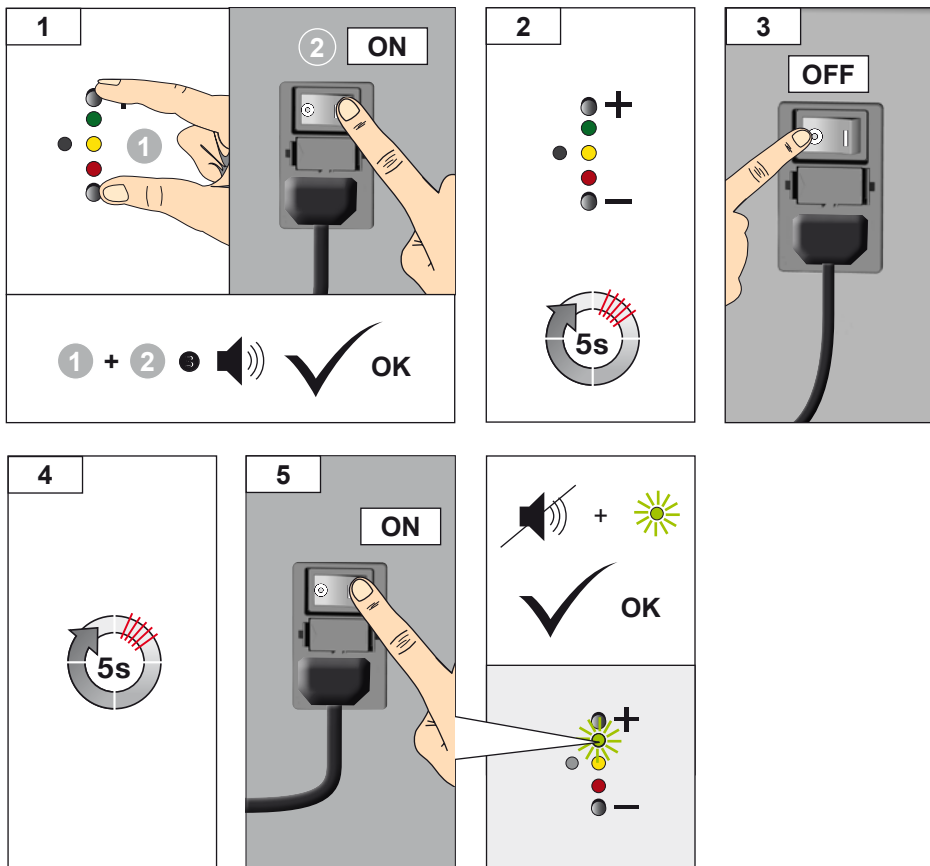

DE Filteranzeige Absaugleistung
 GB Extraction capacity filter display
 ES Indicador de filtro Potencia
 FR Affichage du filtre capacité d'aspiration
 IT Indicatore filtro Potenza di aspirazione
 PT Indicação de filtro Capacidade de aspiração
 NL Filterindicatie afzuigvermogen
 SV Filterdisplay utsugseffekt
 DK Filterindikatorens udsugningseffekt
 FI Imutehon suodatinnäyttö
 GR Ένδειξη φίλτρου Ισχύς αναρρόφησης
 TR Emiş gücü filtre göstergesi
 CZ Indikace filtru Odsávací výkon

PL Wskaźnik filtra wydajność odsysania
 HU Az elszívási teljesítmény szűrőkijelzőt
 SK Výkon odsávania na indikátore filtra
 SL Filtrski indikator sesalne moči
 EE Filtrinäidik - imivõimsus
 LV Filtra rādītjumu „nosūķšanas jauda”
 LT „Siurbimo galios filtro indikatorius”
 BG Филтърна индикация, аспирационна мощност
 RO Indicatorul filtrului pentru puterea de aspirare
 HR Indikator filtra za usisni učinak
 CN 筛选显示 抽吸功率
 KO 필터 표시 작동 흡인력
 JP フィルター 表示 吸引力

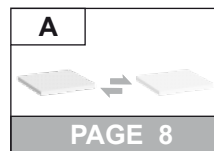
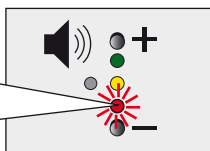
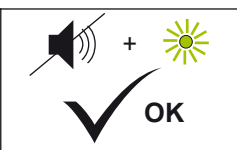
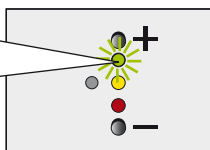
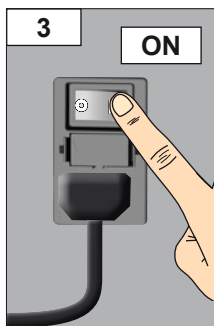
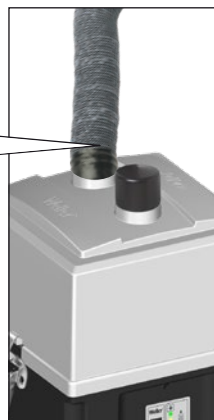
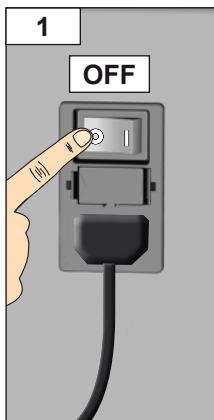
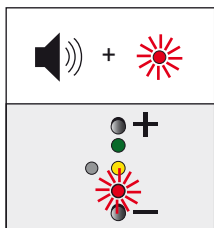

DE Vorfilter wechseln
 GB Change the prefilter
 ES Cambiar el pre-filtro
 FR Remplacer le préfiltre
 IT Sostituire il prefiltro
 PT Trocar o pré-filtro
 NL Wisselen de voorfilter
 SV Byt förfilter
 DK Skift forfiltret
 FI Vaihda esisuodatin
 GR Αλλαγή προφίλτρο
 TR değiřtirilmesi Ön filtrenin
 CZ Výměna předfiltr
 PL wymiana filtra wstępnego

HU Cseréje előszűröt a berendezésbe
 SK Výměna predradeného filtra
 SL Menjava predfilter
 EE Eelfilter vahetamine
 LV Priekšfiltru nomaiņa
 LT Pirminio valymo filtrą keitimas
 BG Смяна предфилтър
 RO Schimbarea prefiltrului
 HR Mijenjati predfilter
 RU Поменять фильтр предварительной очистки
 CN 更換預濾清器
 KO 프리필터 교체
 JP プレフィルター交換

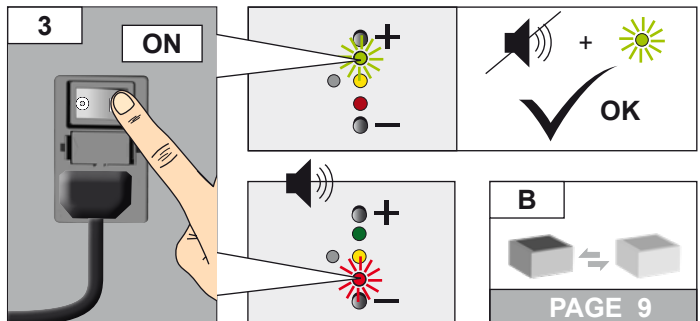
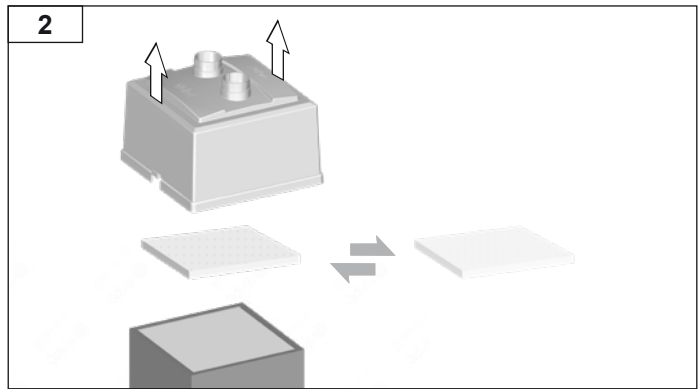
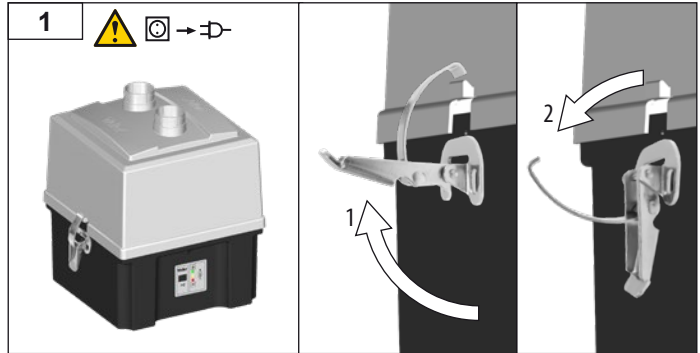
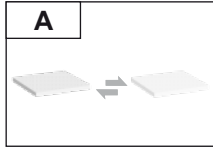

PAGE 9

DE Hauptfilter wechseln
 GB Change the main filter
 ES Cambiar el filtro principal
 FR Remplacer le filtre principal
 IT Sostituire il filtro principale
 PT Trocar o filtro principal
 NL Wisselen de Hoofdfilter
 SV Byt huvudfiltret
 DK Skift hovedfiltret
 FI Vaihda pääsuodatin
 GR Αλλαγή Κύριο φίλτρο
 TR değiştirilmesi ana filtre
 CZ Výměna hlavní filtr
 PL wymiana filtr główny

HU Cserélje ki a fő szűrőt
 SK Výměna hlavný filter
 SL Menjava glavni filter
 EE Peafilter vahetamine
 LV Galvenais filtrs nomaiņa
 LT Pagrindinis filtras keitimas
 BG Смяна главният филтър
 RO Schimbarea filtrul principal
 HR Mijenjati glavni filter
 RU Поменять основной фильтр
 CN 更换主过滤器
 KO 메인필터 교체
 JP メインフィルター交換

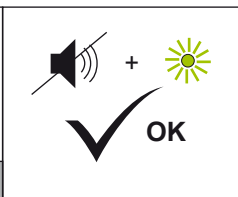
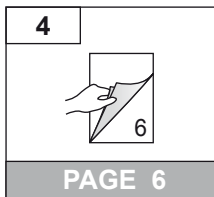
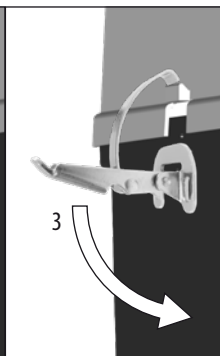
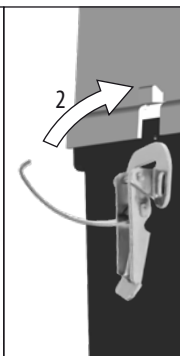
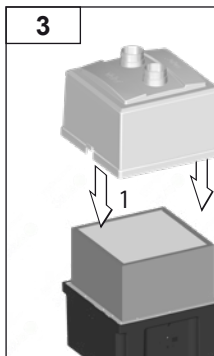
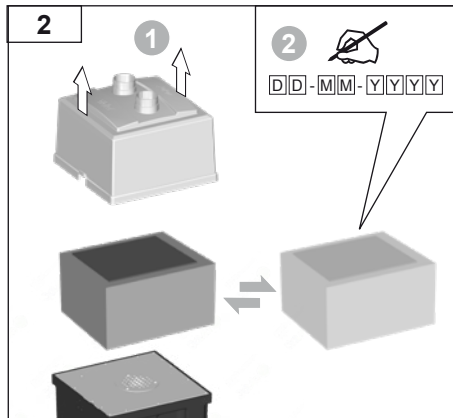
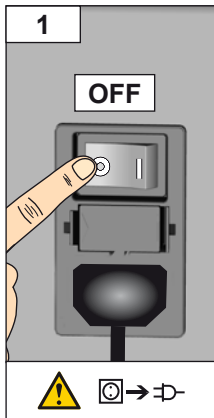
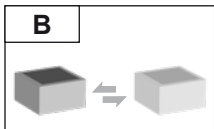

DE Vorfilter und Hauptfilter überprüfen
 GB Check the prefilter and the main filter
 ES Comprobar el prefiltro y el filtro principal
 FR Contrôler le préfiltre et le filtre principal
 IT Controllare il prefiltro ed il filtro principale
 PT Verificar o pré-filtro e o filtro principal
 NL Voorfilter en hoofdfilter controleren
 SV Kontroll av förfilter och huvudfilter
 DK Kontrollér forfilter og hovedfilter
 FI Esisuodattimen ja pääsuodattimen tarkastus
 GR Ελέγξτε το προφίλτρο και το κύριο φίλτρο
 TR Ön filtreyi ve ana filtreyi kontrol ediniz
 CZ Kontrola předfiltra a hlavního filtru
 PL Kontrola filtra wstępnego i filtra głównego
 HU Előszűrő és főszűrő ellenőrzése

SK Kontrola predradeného a hlavného filtra
 SL Preverjanje predfiltra in glavnega filtra
 EE Eelfiltri ja peafiltri kontrollimine
 LV Priekšfiltra un galvenā filtra pārbaude
 LT Patikrinkite priešfiltrį ir pagrindinį filtrą
 BG Проверка на предфилтъра и на главния филтър
 RO Verificați prefiltrul și filtrul principal
 HR Provjerite predfilter i glavni filter
 RU Проверка фильтра предварительной очистки и главного фильтра
 CN 检查预过滤器和主过滤器
 KO 프리필터 및 메인필터 점검
 JP プレフィルタとメインフィルターの点検

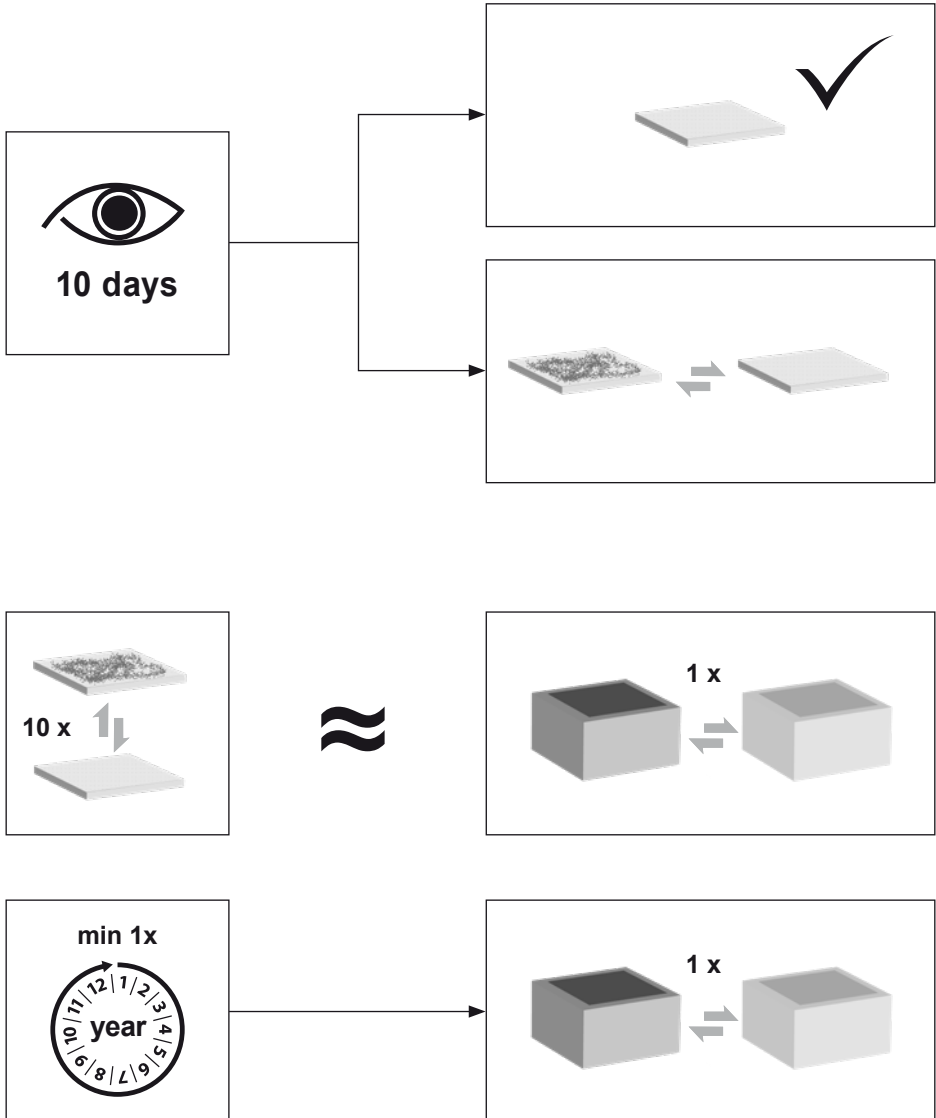



Lesen Sie diese Anleitung und die beiliegenden Sicherheitshinweise vor Inbetriebnahme und bevor Sie mit dem Gerät arbeiten vollständig durch.

Bewahren Sie diese Anleitung so auf, dass sie für alle Benutzer zugänglich ist.

Sicherheitshinweise

Dieses Gerät kann von Kindern ab 8 Jahren und darüber, sowie von Personen mit verringerten physischen, sensorischen oder mentalen Fähigkeiten oder Mangel an Erfahrung und Wissen benutzt werden, wenn sie beaufsichtigt oder bezüglich des sicheren Gebrauchs des Gerätes unterwiesen wurden und die daraus resultierenden Gefahren verstehen. Kinder dürfen nicht mit dem Gerät spielen.

Reinigung und Benutzer-Wartung dürfen nicht von Kindern ohne Beaufsichtigung durchgeführt werden.

⚠️ WARNUNG Stromschlag

Bei defektem Gerät können aktive Leiter frei liegen oder der Schutzleiter ohne Funktion sein.

- Reparaturen müssen durch von Weller ausgebildete Personen erfolgen.
- Ist die Anschlussleitung des Elektrowerkzeugs beschädigt, muss sie durch eine speziell vorgeschichtete Anschlussleitung ersetzt werden, die über die Kundendienstorganisation erhältlich ist.

⚠️ WARNUNG Verletzungsgefahr

Beim Transport können das Gerät oder Teile herabfallen.

⚠️ WARNUNG Erstickungsgefahr, Vergiftungsgefahr

Fehlerhafte Installation kann zu erhöhten Arbeitsplatzkonzentrationen führen

- nach Installation Arbeitsplatzkonzentration messen

Fehlerhafte Auslegung der Wartungszyklen bei Gasmedien kann zu erhöhten Konzentration am Arbeitsplatz führen

- Wartungszyklus festlegen

Beim Reinigen des Rohrsystems/Absaugraums verstärkte Schadstoffbelastung der Umgebungsluft

- Bei Beeinträchtigung der Saugleistung durch Ablagerungen im Rohrleitungssystem verschmutzte Teile ersetzen

Ein übersättigter Aktivkohlefilter nimmt keine Gefahrstoffe mehr auf. Die Gefahrstoffe werden ungefiltert wieder an die Umgebung abgegeben.

- Halten Sie die empfohlenen Filterwechselintervalle ein.

Durch hohe Schadgaskonzentration kann es zu einer starken Erwärmung der Aktivkohle kommen, die zur Selbstentzündung des Filters führen kann.

- Betreiben Sie das Gerät vor dem Abschalten für mehrere Minuten mit schadgasfreier Luft.

Bestimmungsgemäße Verwendung

Dieses Filtersystem ist zum Absaugen und Filtern von Partikeln und Gasen geeignet - abhängig vom jeweiligen Filtermedium.

Dieses Gerät darf nur bei Raumtemperatur und in Innenräumen verwendet werden.

Das Gerät wurde für den Einsatz als Flächenabsaugung konzipiert und ist nicht geeignet für Direktabsaugungen am LötKolben.

Löten oder Schweißen von Lackdrähten

- Verwenden Sie beim Löten und Schweißen von Lackdrähten die standardmäßigen Vorfilter F7

Absaugen von Klebedämpfen

- Verwenden Sie beim Absaugen von Klebedämpfen einen Breitbandgasfilter (ohne Schwebestofffilter).

⚠️ WARNUNG Erstickungsgefahr, Vergiftungsgefahr

Unsachgemäßer Gebrauch kann zu Atembeschwerden, Ersticken, Vergiftung oder Krebs führen

- Partikel und Gase, die dem eingesetzten Filtermedium nicht entsprechen, dürfen nicht abgesaugt werden.
- Flüssigkeiten sowie brennbare Gase dürfen nicht abgesaugt werden
- Verwenden Sie das Gerät niemals ohne Filter oder mit vollem Filter.
- Verwenden Sie das Gerät niemals ohne Abdeckung des Ventilators

▲ WARNUNG Brand- und Explosionsgefahr!

Das Gerät darf nicht zum Absaugen von brennbaren Gasen verwendet werden.
 Das Gerät darf nicht Temperaturen über 50°C, offenen Flammen oder kondensierten Lösungsmitteln ausgesetzt werden.
 Der Betreiber der Anlage ist für die Einhaltung der gesetzlichen Schadstoffgrenzwerte am Arbeitsplatz verantwortlich.
 Das Filtersystem darf nur in technisch einwandfreiem Zustand in Betrieb genommen werden.

Der bestimmungsgemäße Gebrauch schließt auch ein, dass

- Sie diese Anleitung beachten,
- Sie alle weiteren Begleitunterlagen beachten,
- Sie die nationalen Unfallverhütungsvorschriften am Einsatzort beachten..

Für eigenmächtig vorgenommene Veränderungen am Gerät wird vom Hersteller keine Haftung übernommen.

Benutzergruppen

Aufgrund unterschiedlich hoher Risiken und Gefahrenpotentiale dürfen einige Arbeitsschritte nur von geschulten Fachkräften ausgeführt werden.

Arbeitsschritt	Benutzergruppen
Installation von komplexen Rohrsystemen bei Anschluss von mehreren Absaugarmen	Fachpersonal mit technischer Ausbildung Technische Auszubildende unter Anleitung und Aufsicht einer ausgebildeten Fachkraft
Auswechseln von elektrischen Ersatzteilen	Elektrofachkraft Technische Auszubildende unter Anleitung und Aufsicht einer ausgebildeten Fachkraft
Festlegung von Wartungsintervallen	Sicherheitsfachkraft
Bedienen	Laien
Filterwechsel	

Betrieb

Hinweis

Das Gerät kann nach dem Transport am Hauptfilter Staub abgeben. Sicherstellen, dass das Gerät in einem geeigneten Raum in Betrieb genommen wird.

▲ ACHTUNG Hohe Schadgaskonzentration führt zur Erwärmung der Aktivkohle. Um

eine unzulässige Erwärmung auszuschließen sollte das Gerät vor dem Abschalten für mehrere Minuten schadgasfrei betrieben werden.

Nehmen Sie das Gerät wie im Kapitel „Inbetriebnahme“ beschrieben in Betrieb.

Beachten Sie die jeweiligen Betriebsanleitungen der angeschlossenen Geräte.

Überprüfen Sie, ob die Netzspannung mit der Angabe auf dem Typenschild übereinstimmt.

Gerät nur ausgeschaltet an die Steckdose anschließen.

Die bestmögliche Gasfiltration wird wie folgt erreicht
 Temperatur der Prozessluft im Gasfilter < 38 °C

Relative Feuchtigkeit < 60 %

Gasmoleküle > 30 g/mol (Filtration besser mit größeren Molekülen)

Siedetemperatur der Gasmoleküle > 0 °C

Pflege und Wartung

▲ WARNUNG1



Vor allen Arbeiten am Gerät Stecker aus der Steckdose ziehen.

Keinerlei Veränderungen am Gerät vornehmen!

Reparaturen müssen durch von Weller ausgebildete Personen erfolgen.



Nur original WELLER-Ersatzteile verwenden.

Filterwechsel

MIN 1x



Zur ordnungsgemäßen Funktion des Filtersystems muss der Kompaktfilter wie folgt gewechselt werden

- mindestens 1 mal pro Jahr oder
- bei Überschreiten der zulässigen mittleren Arbeitsplatzkonzentration oder

- nach Wartungsplan

Hinweis

Verschiedene Flussmittel, Flussmittelanteile sowie unterschiedliche Staubanteile der abgesaugten Luft können die Lebensdauer des Filters wesentlich reduzieren. Beim Absaugen von Kleberdämpfen ist ein Breitband- Gasfilter (ohne Schwebstofffilter) zu verwenden.

Der Schwebstofffilter und Breitband-Gasfilter sind aufeinander abgestimmt, so dass sie als Kompaktfilter zusammen ausgetauscht werden. Um eine einwandfreie Filterfunktion zu gewährleisten, muss der Kompaktfilter einmal im Jahr gewechselt werden. Der Feinstaubfilter (Filtermatte), ist die Vorfilterstufe des Kompaktfilters und ist daher häufiger zu wechseln.

Spätestens mit jedem 10ten Tausch des Feinstaubfilters wird der Wechsel des Kompaktfilters dringend empfohlen.

Alarm ertönt und die gelbe Warnleuchte blinkt:
Empfohlene Lebensdauer des Filters ist verstrichen. (siehe Filteranzeige Laufzeit/ Filteranzeige Absaugleistung)

Alarm ertönt und die rote Warnleuchte leuchtet durchgehend: Saugleistung zu niedrig. Die Filtereinheit abschalten. Düsen, Rohre und Absaugarme prüfen und bei Bedarf reinigen. Wenn der Alarm beim nächsten Einschalten erneut ertönt, muss der Filter gewechselt werden.

Werden keine Maßnahmen getroffen, schaltet sich die Filtereinheit nach fünf Minuten ab, um eine Überhitzung zu verhindern.

Beim Wechsel des Hauptfilters wird die Filterzeit wie folgt zurückgesetzt

Die UP/DOWN gedrückt halten und gleichzeitig den Schalter einschalten bis ein Signalton ertönt. Tasten lösen und 5s warten und ausschalten. Nach weiteren 5s Gerät einschalten, Filterzeit ist zurückgesetzt.

Reinigung

Um die ordnungsgemäße Funktion sicherzustellen, die Düse, den Absaugarm und den Verbindungsschlauch regelmäßig reinigen.

Garantie

Die Mängelansprüche des Käufers verjähren in einem Jahr ab Ablieferung an ihn. Dies gilt nicht für Rückgriffsansprüche des Käufers nach §§ 478, 479 BGB.

Aus einer von uns abgegebenen Garantie haften wir nur, wenn die Beschaffenheits- oder Haltbarkeitsgarantie von uns schriftlich und unter Verwendung des Begriffs „Garantie“ abgegeben worden ist.

Die Garantie verfällt bei unsachgemäßem Gebrauch und wenn von unqualifizierten Personen Eingriffe vorgenommen wurden.

Technische Änderungen vorbehalten!

Bitte informieren Sie sich unter www.weller-tools.com

Fehlermeldungen und Fehlerbehebung

Meldung/Symptom	Mögliche Ursache	Maßnahmen zur Abhilfe
■ Fehlende Absaugleistung	■ Rohrsystem undicht ■ Filter verschmutzt	■ Rohrsystem abdichten ■ Filter wechseln
■ Gerät läuft nicht an	■ Thermische Abschaltung	■ Gerät abkühlen lassen. Nach ca. 3 h wieder einschalten.
■ Gerät funktioniert nicht	■ Sicherung ist durchgebrannt ■ Gerät nicht ordnungsgemäß angeschlossen	■ Wenden Sie sich bitte an unseren Kunden Service technical-service@weller-tools.com ■ Anschluss prüfen
■ Schwebstofffilter zu schnell verschmutzt	■ kein Vorfilter eingesetzt	■ Vorfilter einsetzen F7 Filter einsetzen. Bei hohem Feststoffanteil Vorabschneider einsetzen

Technische Daten

Lötrauchabsaugung		Zero Smog TL
Abmessungen L x B x H	mm inch	335 x 330 x 445 13.19 x 12.9 x 17.52
Gewicht	kg	9
Spannung	(V/Hz)	230 / 50 (FT91013699) 120 / 60 (ZEROSMOGTL)
Leistung	(V/W)	230/110 120/110
Geräuschpegel in 1 m Abstand	db(A)	53
Max. Vakuum	(Pa/V)	3000
Max. Fördermenge	(m³/h)	190
Gasfilter	I	2,5
Vorfilter		F7 Filter nimmt 40-60% Feinstaub > 1 mm auf.
Kompaktfilter		Schwebstofffilter Klasse H13 (99,95 % Partikel bis ca. 0,18 µm) kombiniert mit einem Aktivkohlefilter

Symbole



Achtung!



Betriebsanleitung lesen!



Vor Durchführung jeglicher Arbeiten am Gerät immer den Stecker aus der Steckdose ziehen.



ESD gerechtes Design und ESD gerechter Arbeitsplatz



CE-Konformitätszeichen



Britisches Konformitätszeichen



Entsorgung

Werfen Sie Elektrowerkzeuge nicht in den Hausmüll! Gemäß Europäischer Richtlinie über Elektro- und Elektronik- Altgeräte und Umsetzung in nationales Recht müssen verbrauchte Elektrowerkzeuge getrennt gesammelt und einer umweltgerechten Wiederverwertung zugeführt werden.

Verschmutzte Filter müssen als Sondermüll behandelt werden.

Entsorgen Sie ausgetauschte Geräteteile, Filter oder alte Geräte gemäß den Vorschriften Ihres Landes.



Read these instructions and the accompanying safety information carefully before starting up the

device and starting work with the device.

Keep these instructions in a place that is accessible to all users.

Safety information

This appliance can be used by children aged from 8 years and above and persons with reduced physical, sensory or mental capabilities or lack of experience and knowledge if they have been given supervision or instruction concerning use of the appliance in a safe way and understand the hazards involved. Children shall not play with the appliance.

Cleaning and user maintenance shall not be made by children without supervision.

⚠ WARNING Electrical shock

If the device is faulty, active electrical conductors may be bare or the PE conductor may not be functional.

- Repairs must always be referred to a Weller-trained specialist.
- If the electrical tool's power supply cord is damaged, this must be replaced with a specially prefabricated power supply cord available through the customer service organisation.

⚠ WARNING Danger of injury

The device or parts of the device may fall off during transportation.

⚠ WARNING Danger of asphyxiation, Danger of poisoning

Improper installation can result in above-normal workplace concentrations

- Measure the workplace concentration upon completion of installation work

Inappropriate maintenance cycles for gas media may result in above-normal workplace concentrations

- Specify maintenance cycle

Above-normal contamination levels in the ambient air during cleaning work on the pipe system/extraction area

- If suction capacity is impaired by build-up within the pipe system, replace the contaminated parts

A saturated activated carbon filter will not be able to capture harmful substances. The harmful substances will be released back into the environment unfiltered.

- Observe the recommended filter replacement intervals.

High concentrations of harmful gases can lead to overheating of the activated carbon and possibly trigger spontaneous combustion of the filter.

- Run the unit on clean air for several minutes before switching off.

Specified Conditions Of Use

This filtration system is suitable for the extraction and filtration of particles and gases, depending on the filter medium used.

This device may only be used at room temperature and indoors.

The unit is designed for use as a surface extraction unit and is not suitable for extracting fumes directly from the soldering gun.

Soldering or welding enamelled wire

- For soldering and welding enamelled wire, use the standard prefilter F7.-

Extraction of adhesive vapours

- Use a broadband gas filter (without a suspended matter filter) for the extraction of adhesive vapours.

⚠ WARNING Danger of asphyxiation, Danger of poisoning

Improper use may result in respiratory problems, asphyxiation, poisoning or cancer

- Particles and gases which are unsuitable for the filter medium in use may not be extracted.
- Liquids and flammable gases may not be extracted
- Never use the device without a filter or with a full filter.
- Never use the device without the fan cover

▲ WARNING Fire and explosion hazard!

The unit is not permitted to be used for the extraction of inflammable gases.

The unit must not be exposed to temperatures above 50°C, naked flame or condensed solvents.

The organisation operating the unit is responsible for the observance of the legal limits for noxious substances at the place of work.

The filtration system may only be put into operation if it is in perfect working order.

Intended use of the soldering station/ desoldering station also includes the requirement that you

- adhere to these instructions,
- observe all other accompanying documents,
- comply with national accident prevention guidelines applicable at the place of use..

The manufacturer will not be liable for unauthorised modifications to the device.

User groups

Due to differing degrees of risk and potential hazards, several work steps may only be performed by trained experts.

Work step	User groups
Installation of complex pipe systems with multiple extractor arms connected	Specialist personnel with technical training Technical trainees under the guidance and supervision of a trained expert
Replacing electrical replacement parts	Electricians Technical trainees under the guidance and supervision of a trained expert
Specification of maintenance intervals	Safety expert
Operation	Non-specialists
Filter change	

Operation

Notice

The unit may emit dust from the main filter after transportation. Make sure that the unit is put into service in a suitable room.

▲ CAUTION A high noxious gas concentration will cause the activated charcoal to heat up.

To avoid overheating, the unit should be run without noxious gases for several minutes before switching off.

Put the tool into operation as described in the chapter „Placing into operation“.

Please adhere to the operating instructions of the connected devices.

Check to see if the mains voltage matches the ratings on the nameplate.

Make sure the machine is switched off before plugging in.

Optimal gas filtration is achieved as follows:

Temperature of process air in gas filter < 38 °C

Relative humidity < 60 %

Gas molecules > 30 g/mol (better filtration results are achieved with larger molecules)

Boiling point of the gas molecules > 0 °C

Care and maintenance

▲ WARNING 

Before doing any work on the machine, pull the plug out of the socket.

The unit must not be altered or modified in any way!

Repairs must always be referred to a Weller-trained specialist.



Use original replacement parts only.

Filter change

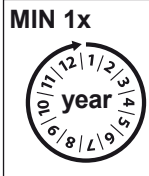

To ensure that the filtration system functions properly, the compact filter must be replaced as follows

- at least once a year or
- if the maximum allowable workplace concentration is exceeded or
- as per maintenance schedule

Notice

Different fluxes and flux constituents and the amount of and size of dust particles in the extracted air will significantly effect the filters working life. Submicron particles in the extracted air increase when soldering or welding to varnish insulated wire.

The suspended matter filter and the broadband gas filter are complementary to one another and can be replaced together as a compact filter. The compact filter must be changed once a year in order to ensure it is fully functional. The fine dust filter (filter mat) is the preliminary stage of the compact filter and therefore must be replaced more frequently.

It is strongly recommended that the compact filter be replaced after no more than 10 fine dust filter changes.

An alarm sounds and the yellow warning light flashes: Recommended service life of filter has expired. (see Operating time filter display/Extraction capacity filter display)

An alarm sounds and the red warning light is lit continuously: Extraction capacity is too low. Switch off the filter unit. Check the nozzles, tubes and extractor arms, and clean them if necessary. If the alarm

sounds again the next time the unit is turned on, the filter must be changed.

If no action is taken, the filter unit will cut out after five minutes in order to avoid overheating.

When changing the main filter the filtration time can be reset as follows:

Keep the UP/DOWN buttons pressed and, at the same time, turn on the switch until an audible signal sounds. Release the buttons, wait 5s and turn the unit off. Wait another 5s and turn the unit on. Filtration time is now reset.

Cleaning

To ensure that the unit functions properly, the nozzle, extractor arm and connecting hose must be cleaned on a regular basis.

Warranty

Claims by the buyer for physical defects are time-barred after a period of one year from delivery to the buyer. This does not apply to claims by the buyer for indemnification in accordance with §§ 478, 479 BGB (German Federal Law Gazette).

We shall only be liable for claims arising from a warranty furnished by us if the quality or durability warranty has been furnished by use in writing and using the term „Warranty“.

The warranty shall be void if damage is due to improper use and if the device has been tampered with by unauthorised persons.

Subject to technical alterations and amendments.

For more information please visit www.weller-tools.com

Error messages and error clearance

Message/symptom	Possible cause	Remedial measures
■ Extraction power missing	■ Pipe system leaking ■ Filter is dirty	■ Reseal the pipe system ■ change the filter
■ Unit is not running	■ Thermally switched off	■ Leave the unit to cool down. Switch on again after approx. 3 hours.
■ Device does not work	■ Fuse is blown	■ Please contact our Customer Service: technical-service@weller-tools.com
■ Sub-micron particle becoming dirty to quickly	■ Unit is not properly connected	■ Check the electrical connections
	■ Pre-filter has not been used	■ Use a pre-filter Fit an F7 filter Use a preliminary separator if the proportion of solid matter is high.

Technical Data

Solder fume extraction		Zero Smog TL
Dimensions L x W x H	mm inch	335 x 330 x 445 13.19 x 12.9 x 17.52
Weight	kg	9
Mains supply voltage	(V/Hz)	230 / 50 (FT91013699) 120 / 60 (ZEROSMOGTL)
Power consumption	(V/W)	230/110 120/110
Operating sound level from 1 m distance	db(A)	53
Maximum vacuum	(Pa/V)	3000
Maximum quantity supplied	(m³/h)	190
Gas filter	l	2,5
Pre filter		Filter F7 collects 40-60% fine dust > 1 mm.
Combined filter		Combined H13 high efficiency submicron filter (99.95 % particle separation upto 0.12 µm) in combination with an activated carbon filter

Symbols



Caution!



Read the operating instructions!



Before performing work of any kind on the unit, always disconnect the power plug from the socket



ESD-compatible design and ESD-compatible workstation



CE mark of conformity



British Conformity Mark



Disposal

Do not dispose of electric tools together with household waste material! In observance of European Directive on waste electrical and electronic equipment and its implementation in accordance with national law, electric tools that have reached the end of their life must be collected separately and returned to an environmentally compatible recycling facility. Contaminated filters must be treated as special waste.

Dispose of replaced equipment parts, filters or old devices in accordance with the rules and regulations applicable in your country.



Antes de poner en funcionamiento el aparato y de comenzar a trabajar con él leer completamente las presentes instrucciones y las normas de seguridad.

Conservar las presentes instrucciones en un lugar accesible para todos los usuarios.

Advertencias de seguridad

Este aparato puede ser utilizado por niños a partir de 8 años y por personas que presenten limitaciones de las facultades físicas, sensoriales o psíquicas o que carezcan de la experiencia y el conocimiento necesarios, siempre que sean supervisados por otra persona o que se les haya enseñado a utilizar la herramienta de forma segura y hayan comprendido los peligros que supone. Los niños no deben jugar con el aparato.

Las tareas de limpieza y mantenimiento que correspondan al usuario no deben ser realizadas por niños sin supervisión.

ADVERTENCIA Descarga eléctrica

Si el aparato estuviera averiado puede haber conductores activos desnudos o no funcionar el conductor protector.

- Las reparaciones deberán ser realizadas por especialistas formados por Weller.
- Si el cable de conexión de la herramienta eléctrica estuviera dañado deberá sustituirlo por un cable de conexión especial que podrá adquirir a través del servicio técnico.

ADVERTENCIA Riesgo de sufrir lesiones

Durante el transporte podría caerse el aparato o componentes de éste.

ADVERTENCIA Peligro de asfixia, Peligro de intoxicación

La instalación incorrecta podría causar un incremento del límite de exposición profesional

- Medir el límite de exposición profesional tras la instalación

La planificación incorrecta de los intervalos de mantenimiento podría causar un incremento del límite de exposición profesional en los gases

- Determinar los intervalos de mantenimiento

Al limpiar las tuberías/cavidad de aspiración se produce un incremento de los productos nocivos liberados al entorno

- Si la potencia de aspiración se viera mermada debido a los sedimentos en las tuberías, deberá sustituir los componentes afectados

Un filtro de carbón activo saturado ya no puede filtrar sustancias nocivas. Se liberan de nuevo sustancias nocivas sin filtrar al entorno.

- Cumplir los intervalos recomendados para el cambio de filtro.

Debido a la elevada concentración de gases contaminantes puede producirse un fuerte calentamiento del carbón activo que a su vez puede provocar la combustión espontánea del filtro.

- Antes de conectar el aparato deje que éste funcione durante algunos minutos con aire limpio (sin agentes contaminantes).

Aplicación De Acuerdo A La Finalidad

Este sistema de filtración es apto para aspirar y filtrar partículas y gases - dependiendo del tipo de filtro.

Sólo está permitido usar este aparato a temperatura ambiente y en interiores.

Este aparato ha sido diseñado para aplicaciones como extractor de superficie y no es apto para extracción directa junto al soldador.

Soldar con estaño o soldar hilos esmaltados

- Para soldar hilos esmaltados, utilice el prefiltro estándar F7.-

Extracción de los vapores liberados

- Para extraer los vapores liberados usar un filtro de banda ancha (sin filtro de partículas en suspensión).

ADVERTENCIA Peligro de asfixia, Peligro de intoxicación

El uso inapropiado puede provocar molestias respiratorias, asfixia, intoxicación o cáncer

- No está permitido aspirar partículas y gases que no sean adecuadas para el filtro utilizado.
- No está permitido aspirar líquidos ni gases inflamables
- No usar nunca el aparato sin filtro o con el filtro lleno.
- No usar nunca el aparato sin la cubierta del ventilador

▲ ADVERTENCIA Peligro de incendio y explosión!

No está permitido usar este aparato para aspirar gases inflamables.

No está permitido exponer el aparato a temperaturas superiores a los 50°C, ni arrojarlo o colocarlo cerca de llamas de fuego o disolventes.

El usuario/propietario de la instalación es responsable de que se respeten los límites de sustancias contaminantes en el puesto de trabajo impuestos por la ley.

Utilizar el sistema de filtros debe únicamente si está en perfecto estado.

El uso conforme a lo previsto incluye también:

- siga las instrucciones de este manual,
- siga las instrucciones de todos los documentos que acompañan al aparato,
- cumpla las normas de prevención de accidentes laborales vigentes en el país de uso..

El fabricante no asume ninguna responsabilidad en caso de realización de modificaciones por cuenta propia en el aparato.

Grupo de usuarios

Debido a los diferentes tipos de riesgo y el potencial de riesgo algunas operaciones deberán ser realizadas exclusivamente por especialistas.

Operación	Grupo de usuarios
Instalación de sistemas de tuberías complejos para la conexión de varios brazos aspiradores	Especialista con formación técnica Personas en periodo de formación bajo la supervisión y dirección de una persona experimentada
Sustitución de piezas de recambio eléctricas	Electricista Personas en periodo de formación bajo la supervisión y dirección de una persona experimentada
Determinación de los intervalos de mantenimiento	Especialista en seguridad
Manejo Cambio de filtro	Usuarios normales

Operação

Aviso

El filtro principal del aparato puede presentar algo de polvo tras el transporte. Asegurarse de que se utilice el aparato en una sala apropiada.

▲ ATENCIÓN La elevada concentración de gases contaminantes provoca el calentamiento del carbón activo. Antes de apagar el aparato, debería dejarlo funcionar durante varios minutos sin aspirar gases contaminantes para descartar un calentamiento excesivo del mismo.

Poner en funcionamiento el aparato tal y como se describe en el capítulo „Puesta en funcionamiento“.

Siga las instrucciones del manual de uso del aparato conectado.

Compruebe si la tensión de red coincide con la indicada en la placa de características.

Asegurarse que la máquina está desconectada antes de enchufarla.

La mejor forma de filtrar el gas para obtener un buen resultado se logra de la siguiente forma:

Temperatura del aire en el filtro de gas < 38 °C

Humedad relativa < 60 %

Moléculas de gas > 30 g/mol (filtrado mejor con moléculas grandes)

Temperatura de ebullición de las moléculas de gas > 0 °C

Cuidado y mantenimiento

▲ ADVERTENCIA 

Antes de realizar cualquier trabajo en la máquina, desenchufarla de la alimentación eléctrica.

¡No está permitido realizar cambios ni modificaciones en el aparato!

Las reparaciones deberán ser realizadas por especialistas formados por Weller.



Use sólo piezas de recambio originales.

Cambio de filtro

MIN 1x



Para garantizar el correcto funcionamiento del sistema de filtración, se debe sustituir el filtro compacto como se describe a continuación

- como mínimo 1 vez al año o
- al superarse el límite medio permitido de exposición profesional

- según calendario de mantenimiento

Aviso

Los distintos fundentes, contenidos de fundentes así como distintos contenidos de polvo en el aire aspirado pueden reducir considerablemente la vida útil del filtro. Al realizar soldaduras directas o indirectas en alambres recubiertos aumenta la cantidad de cuerpos suspendidos en el aire.

El filtro de partículas suspendidas y el filtro de gas de banda ancha están perfectamente compaginados entre sí de tal forma que se pueden cambiar juntos como si de un filtro compacto se tratara. Para poder garantizar el correcto funcionamiento del filtro es imprescindible cambiarlo una vez al año. El filtro de polvo fino (estera filtrante) es la fase de filtrado previo del filtro compacto y por tanto deberá cambiarse con mayor frecuencia.

Se recomienda encarecidamente sustituir el filtro compacto cada 10 cambios del filtro de polvo fino.

La alarma suena y el testigo luminoso amarillo parpadea: La vida útil recomendada del filtro se ha agotado. (véase Indicador de filtro Duración / Indicador de filtro Potencia)

La alarma suena y el testigo luminoso rojo permanece encendido: Potencia de aspiración demasia-

do baja. Desconectar el filtro. Comprobar las toberas, tubos y brazos aspiradores, y en caso necesario limpiarlos. Si suena de nuevo la alarma al volver a encender el aparato, deberá cambiar el filtro.

Si no toma medidas, el filtro se desconectará a los cinco minutos para evitar un calentamiento excesivo.

Al cambiar el filtro principal, la unidad se resetea de la siguiente forma:

Mantener pulsado el botón UP/DOWN y conectar la mismo tiempo el interruptor hasta que suene una señal. Soltar las teclas, esperar 5 seg. y desconectarlo. Volverlo a conectar después de 5 minutos más, el tiempo de filtrado estará reseteado.

Limpieza

Para garantizar el correcto funcionamiento del aparato deberá limpiarse periódicamente la tobera, el aspirador y la manguera de conexión.

Garantía

Los derechos de reclamación por defectos del comprador prescriben un año después de la compra. Sólo válido para los derechos del comprador según el art. §§ 478, 479 BGB (código civil alemán).

Únicamente nos responsabilizamos de los derechos de garantía cuando la garantía de compra y vida útil del aparato haya sido entregada por nosotros por escrito y utilizando el término „Garantía“.

La garantía quedará anulada en caso de manipulación inadecuada del aparato o cuando sea utilizado por operarios no cualificados.

¡Reservado el derecho a realizar modificaciones técnicas!

Para más información visite nuestra web: www.weller-tools.com

Mensajes de error y su reparación

Mensaje/Sintoma	Causa posible	Reparación
■ Falta de potencia de aspiración	<ul style="list-style-type: none"> ■ Sistema de tubos inestanco ■ Filtro sucio 	<ul style="list-style-type: none"> ■ Estanteizar sistema de tubos ■ Cambiar filtro
■ El aparato no arranca	<ul style="list-style-type: none"> ■ Desconexión térmica 	<ul style="list-style-type: none"> ■ Dejar que se enfríe el aparato. Conectar de nuevo el aparato después de aprox. 3 horas.
■ El dispositivo no funciona	<ul style="list-style-type: none"> ■ Se ha fundido el fusible ■ El aparato no está conectado correctamente 	<ul style="list-style-type: none"> ■ Por favor, dirijase a nuestro servicio técnico: technical-service@weller-tools.com ■ Comprobar la conexión
■ Filtro de partículas en suspensión se ensucia con mucha rapidez	<ul style="list-style-type: none"> ■ No hay filtro previo 	<ul style="list-style-type: none"> ■ Colocar filtro previo Colocar filtro F7 Con alto contenido de sustancias sólidas Colocar separador previo

Datos Técnicos

Extractor de gases de soldadura		Zero Smog TL
Dimensiones L x An x Al	mm inch	335 x 330 x 445 13.19 x 12.9 x 17.52
Peso aproximadamente	kg	9
Tensión de red	(V/Hz)	230 / 50 (FT91013699) 120 / 60 (ZEROSMOGTL)
Consumo de potencia	(V/W)	230/110 120/110
Nivel sonoro a 1 m de distancia	db(A)	53
Vacío máx.	(Pa/V)	3000
Caudal máx.	(m³/h)	190
Filtro de gas	l	2,5
Filtro previo		El filtro F7 absorbe el 40-60% del polvo fino > 1 mm.
Filtro compacto		Filtro de cuerpos en suspensión clase H13 (99,95 % partículas de hasta aprox. 0,18µm) combinado con un filtro de carbón activo

Símbolos

-  ¡Atención!

-  ¡Leer el manual de instrucciones!

-  Antes de realizar cualquier trabajo con el aparato retirar el enchufe de conexión de la toma de corriente eléctrica.

-  Puesto de trabajo y producto fabricado de conformidad con las normas ESD Design

-  Marcado CE

-  Marcado de conformidad británico



Eliminación de residuos

¡No deseche los aparatos eléctricos junto con los residuos domésticos! De conformidad con la Directiva Europea sobre residuos de aparatos eléctricos y electrónicos y su aplicación de acuerdo con la legislación nacional, las herramientas eléctricas cuya vida útil haya llegado a su fin se deberán recoger por separado y trasladar a una planta de reciclaje que cumpla con las exigencias ecológicas.

Desechar los filtros sucios como residuos especiales.

Elimine los componentes y filtros cambiados en el aparato, así como aparatos en desuso, siguiendo la normativa vigente en su país.



‘Lire entièrement ce manuel et les consignes de sécurité ci-joints avant la mise en service et avant de

travailler avec l’appareil.’

‘Conserver le présent manuel de telle manière qu’il soit accessible à tous les utilisateurs.’

Consignes de sécurité

‘L’appareil peut être utilisé par des enfants à partir de 8 ans et par des personnes ayant des capacités physiques, sensorielles ou mentales restreintes ou ayant un manque d’expérience et / ou de connaissances s’ils sont sous surveillance ou ont été informés de la manipulation sûre de l’appareil et ont compris les dangers qui en résultent.’
‘Les enfants ne doivent pas jouer avec l’appareil.’

Le nettoyage et la maintenance ne doivent pas être effectués par des enfants sans surveillance.

▲ AVERTISSEMENT Choc électrique

Un appareil défectueux peut présenter des conducteurs actifs mis à nu ou le conducteur de protection est sans fonction.

- Seules les personnes formées par Weller sont autorisées à effectuer les réparations.
- Si le câble de raccordement de l’appareil électrique est endommagé, il doit être remplacé par un câble de raccordement spécialement conçu et disponible via l’organisation du service après-vente.’

▲ AVERTISSEMENT Risque de blessures

‘Pendant le transport, l’appareil ou des pièces peuvent tomber.’

▲ AVERTISSEMENT ,Risque d’“étouffement”, ,Risque d’“intoxication”

Une installation défectueuse peut entraîner des concentrations élevées sur le lieu de travail

- ‘Après l’installation mesurer la concentration sur le lieu de travail’

Une analyse défectueuse des cycles de maintenance des fluides gazeux peut entraîner une concentration élevée sur le lieu de travail

- Définir le cycle de maintenance

‘En nettoyant le système de conduites/l’espace d’aspiration, augmentation du degré de pollution de l’air ambiant’

- ‘En cas d’altération de la capacité d’aspiration due à des dépôts dans les systèmes de conduites, remplacer les pièces encrassées’

‘Un filtre à charbon actif sursaturé n’absorbe plus de substances nocives.’
,Les substances nocives sont rejetées non filtrées dans l’atmosphère.’

- Respecter les intervalles recommandés de changement de filtre.

Une concentration élevée de gaz toxiques est susceptible de provoquer un réchauffement important des charbons actifs qui peut entraîner une combustion spontanée du filtre.

- ‘Avant la mise à l’arrêt, faire fonctionner l’appareil quelques minutes avec de l’air sans gaz toxiques.’

Utilisation Conforme Aux Prescriptions

Ce système de filtre convient pour aspirer et filtrer des particules et des gaz, indépendamment du média filtrant. Cet appareil peut uniquement être utilisé à la température ambiante et dans des pièces fermées.

‘L’appareil a été conçu pour être utilisé comme aspiration de surface et ne convient pas pour les aspirations directes sur le fer à souder.’

Soudage de fils laqués

- Pour le soudage de fils laqués, choisir les pré-filtres standard F7.-

Aspiration de vapeurs de colle

- ‘Pour l’aspiration de vapeurs de colle, utiliser un filtre à gaz à large bande (sans filtre pour matières suspendues dans l’air).’

▲ AVERTISSEMENT ,Risque d’“étouffement”, ,Risque d’“intoxication”

‘Une utilisation incorrecte peut entraîner des difficultés respiratoires, l’intoxication, l’empoisonnement ou un cancer’

- Des particules et des gaz ne correspondant pas au média filtrant utilisé ne doivent pas être aspirés.
- Des liquides ou des gaz combustibles ne doivent pas être aspirés
- ‘Ne jamais utiliser l’appareil sans filtre ou avec un filtre plein.’
- ‘Ne jamais utiliser l’appareil sans couvercle du ventilateur’

▲ AVERTISSEMENT ,Risque d'incendie et d'explosion! ,

,L'outil ne doit pas être utilisé pour aspirer des gaz inflammables.'

,L'appareil ne doit pas être exposé à des températures supérieures à 50°C, à des flammes ou à des solvants condensés.'

,L'utilisateur de l'installation est responsable du respect des valeurs limites prescrites par la législation en matière de concentration de substances nocives à l'emplacement de travail.'

Le système de filtrage ne doit être mis en service que dans un état technique parfait.

,L'utilisation conforme inclut également le respect'

- ,vous respectiez le présent mode d'emploi,'
- ,vous respectiez tous les autres documents d'accompagnement,'
- ,vous respectiez les directives nationales en matière de prévention des accidents, en vigueur sur le lieu d'utilisation.'

,Le fabricant décline toute responsabilité quant aux modifications effectuées de façon arbitraire sur l'appareil.'

,Groupes d'utilisateurs'

,En raison des risques et dangers d'importance différente, seuls des spécialistes formés sont autorisés à exécuter certaines étapes de travail.'

Étape de travail	,Groupes d'utilisateurs'
,Installation de systèmes de tuyaux complexes lors du raccordement de différents bras d'aspiration'	Spécialiste avec formation technique ,Apprentis techniques sous l'égide et la surveillance d'un spécialiste qualifié'
Remplacement de pièces de rechange électriques	Électricien ,Apprentis techniques sous l'égide et la surveillance d'un spécialiste qualifié'
,Définition d'intervalles de maintenance'	Spécialiste de la sécurité
Commande Remplacement du filtre	Non-spécialistes

Fonctionnement**Remarque**

,L'appareil peut diffuser de la poussière par le filtre principal après le transport. ',S'assurer que l'appareil est mis en service dans un endroit approprié.'

▲ ATTENTION Une concentration élevée de gaz toxiques entraîne un réchauffement des charbons actifs. ,Pour exclure tout réchauffement non autorisé, l'appareil doit fonctionner quelques minutes sans gaz toxiques avant la mise à l'arrêt.'

,Mettre l'appareil en service tel que décrit dans le chapitre „Mise en service“.'

,Veuillez considérer les modes d'emploi respectifs des appareils raccordés.'

Vérifiez que la tension secteur est compatible avec les informations consignées sur la plaque du modèle.

,Ne relier l'appareil à la prise de courant que lorsqu'il est débranché.'

Le meilleur filtrage de gaz possible est atteint comme suit :

,Température de l'air de processus dans le filtre à gaz < 38 °C'

Humidité relative < 60 %

Molécules de gaz > 30 g/mol (meilleur filtrage avec de plus grandes molécules)

,Température d'ébullition des molécules de gaz > 0 °C'

Entretien et maintenance**▲ AVERTISSEMENT** 

,Toujours extraire la fiche hors de la prise de courant avant d'intervenir sur l'appareil.'

,N'effectuer aucune modification sur l'appareil !'

Seules les personnes formées par Weller sont autorisées à effectuer les réparations.



N'utiliser que des pièces de rechange d'origine.

Remplacement du filtre

MIN 1x



Pour obtenir un fonctionnement correct du système de filtres, remplacer le filtre compact comme suit

- au moins 1 fois par an ou
- en cas de dépassement de la concentration moyenne autorisée sur le lieu de travail ou

- selon le plan de maintenance

Remarque

Certains fondants, ingrédients de fondants ainsi que des proportions différentes de la poussière dans l'air aspiré peuvent réduire la durée de vie du filtre de manière essentielle. Lors de l'aspiration de vapeurs de colle, il y aura lieu d'utiliser un filtre à gaz à large bande sans filtre pour matières en suspension.

Le filtre pour matières en suspension et le filtre à gaz à large bande sont adaptés l'un à l'autre si bien qu'ils doivent être remplacés au même moment en tant que filtre compact. Afin de garantir le bon fonctionnement du filtre, le filtre compact doit être remplacé une fois par an. Le filtre pour les poussières fines (natte filtrante) est le premier filtre du filtre compact et doit être de ce fait remplacé plus souvent.

Nous recommandons vivement de remplacer le filtre compact à chaque 10^e remplacement du filtre pour poussières fines au plus tard.

L'alarme retentit et la lampe d'avertissement jaune clignote :: La durée de vie recommandée du filtre est dépassée. (voir affichage du filtre durée / affichage du filtre capacité d'aspiration)

L'alarme retentit et la lampe d'avertissement rouge est allumée en permanence :: Capacité

d'aspiration trop faible. ,Déconnecter l'unité de filtrage. , Vérifier les buses, tuyaux et bras d'aspiration et les nettoyer le cas échéant. , Si l'alarme retentit à nouveau lors de la prochaine mise en service, le filtre doit être remplacé.

,Si aucune mesure n'est prise, l'unité de filtrage s'arrête après cinq minutes pour empêcher toute surchauffe.

En remplaçant le filtre principal, le temps de filtrage est réinitialisé comme suit :

,Maintenir le bouton UP/DOWN enfoncé et activer l'interrupteur en même temps jusqu'à ce qu'un signal retentisse. , Relâcher les touches, attendre 5 s et débrancher. Après 5 s brancher l'appareil, le temps de filtrage est réinitialisé.

Nettoyage

,Pour garantir le fonctionnement correct, nettoyer régulièrement la fonction, le bras d'aspiration et le flexible de raccordement.

Garantie

,Les réclamations pour vices de fabrication expirent 12 mois après la livraison. Ceci ne s'applique pas aux droits de recours de l'acquéreur d'après le §§ 478, 479 du code civil allemand.

,La garantie que nous accordons n'est valable que dans la mesure où la garantie de qualité ou de solidité a fait l'objet d'une confirmation écrite par nos soins et moyennant l'emploi du terme „Garantie“.

,La garantie perd toute sa validité en cas d'utilisation non conforme et de manipulations quelconques de la part d'un personnel non qualifié.

Sous réserve de modifications techniques !

,Pour plus d'informations, consulter , www.weller-tools.com

Messages d'erreur et élimination des défauts ,

Message / symptôme	Cause possible	Remède
■ Manque de puissance d'aspiration	■ Système de tuyauterie pas étanche	■ Etancher le système de de tuyauterie
	■ Filtre encrassé	■ Remplacer le filtre
■ ,L'outil ne démarre pas'	■ Mise hors service thermique	■ ,Laisser refroidir l'outil. , Le rallumer après env. 3 heures.
■ ,L'appareil ne fonctionne pas'	■ Le fusible est grillé	■ Veuillez vous adresser à notre service client : technical-service@weller-tools.com
	■ ,L'appareil n'est pas raccordé correctement'	■ Vérifier le branchement
■ Filtre pour les matières en suspension encrassé	■ Premier filtre pas en place	■ Mettre premier filtre en place Mettre filtre F7 en place En cas de haute teneur en matières solides Utiliser un préséparateur.

Caractéristiques Techniques

L'aspirateur de fumées de soudure'		Zero Smog TL
Dimensions L x l x H	mm inch	335 x 330 x 445 13.19 x 12.9 x 17.52
Poids Env.	kg	9
Tension de réseau	(V/Hz)	230 / 50 (FT91013699) 120 / 60 (ZEROSMOGTL)
Puissance absorbée	(V/W)	230/110 120/110
Niveau sonore à une distance d'1 m'	db(A)	53
Vide max.	(Pa/V)	3000
Volume refoulé max.	(m³/h)	190
Filtre à gaz	l	2,5
Premier filtre		Le filtre medium F7 absorbe 40-60 % de poussières fines > à 1 mm.
Filtre compact		filtre pour matières suspendues dans l'air de la classe H13 (99,95 % particules jusqu'env. 0,18 µm) combiné à un filtre à charbon actif

Symboles



Attention !



.,Lire la notice d'utilisation !'



.,Avant de réaliser tous travaux sur l'appareil, débrancher toujours la prise.'



Design et poste de travail conformes ESD



Signe CE



Marque de conformité britannique



Elimination des déchets

.,Ne pas jeter les appareils électriques dans les ordures ménagères Conformément à la directive européenne relative aux déchets d'équipements électriques ou électroniques (DEEE), et à sa transposition dans la législation nationale, les appareils électriques doivent être collectés à part et être soumis à un recyclage respectueux de l'environnement.'

Des filtres colmatés doivent être traités comme déchets spéciaux.

.,Eliminez les pièces de l'appareil remplacées, les filtres ou les vieux appareils selon les consignes en vigueur dans votre pays.'



‘Prima di mettere in funzione l’apparecchio e di utilizzarlo, si prega di leggere attentamente le presenti istruzioni per l’uso e le avvertenze sulla sicurezza allegate.’

Conservare le presenti istruzioni in modo che siano accessibili a tutti gli utenti.

Avvertenze per la sicurezza

‘L’apparecchio pu essere utilizzato da bambini di età pari o superiore a 8 anni e da persone con ridotte facoltà fisiche, sensoriali o mentali non-ché da persone prive di sufficiente esperienza e/o conoscenza dello stesso se sorvegliate o istruite in merito all’utilizzo sicuro dell’apparecchio e consapevoli degli eventuali rischi derivanti da un utilizzo improprio.’ ‘I bambini non devono giocare con l’apparecchio.’

Le operazioni di pulizia e di manutenzione non devono essere effettuate dai bambini senza la supervisione di un adulto.

AVVISO Rischio di folgorazione

‘Se l’apparecchio è difettoso, è possibile che vi siano conduttori attivi scoperti, o che il conduttore di protezione non funzioni.’

- Le riparazioni andranno effettuate da personale appositamente formato da Weller.
- ,Se la linea di collegamento dell’elettrotensile è danneggiata, essa andrà sostituita da un’apposita linea di collegamento, disponibile presso il Servizio Assistenza Clienti.’

AVVISO Pericolo di lesioni

‘Durante il trasporto, vi è rischio di caduta dell’apparecchio o di sue parti.’

AVVISO Pericolo di asfissia, Pericolo di intossicazione

‘Un’installazione errata può comportare maggiori concentrazioni sul posto di lavoro’

- ‘Dopo l’installazione, misurare la concentrazione sul posto di lavoro’

In presenza di fluidi gassosi, cicli di manutenzione concepiti in modo errato possono comportare una maggiore concentrazione sul posto di lavoro

- Stabilire il ciclo di manutenzione

‘Maggiore presenza di sostanze nocive nell’aria ambiente durante la pulizia del sistema di tubazioni/del vano di aspirazione’

- Se la potenza di aspirazione viene pregiudicata da depositi nel sistema di tubazioni, sostituire le parti contaminate

Un filtro ai carboni attivi saturo non è più in grado di intercettare sostanze pericolose: ,in questo caso, tali sostanze verranno nuovamente disperse nell’ambiente senza essere filtrate.’

- Attenersi agli intervalli di sostituzione filtri consigliati.

‘Un’elevata concentrazione di gas nocivi può riscaldare fortemente i carboni attivi, con conseguente rischio di autocombustione del filtro.’

- ‘Prima dello spegnimento, lasciar funzionare l’apparecchio per diversi minuti con aria priva di gas nocivi.’

Utilizzo Conforme

‘Il presente sistema di filtraggio è idoneo all’aspirazione ed al filtraggio di particelle e di gas, in base al mezzo filtrante del caso.’

Il presente apparecchio andrà utilizzato esclusivamente a temperatura ambiente ed in ambienti interni.

‘L’apparecchio è stato concepito per l’impiego come aspiratore di superfici e non è adatto per l’aspirazione diretta sul saldatoio.’

Saldatura o brasatura di fili verniciati

- Nel brasare e saldare fili verniciati, utilizzare il prefiltro di serie F7.-

Aspirazione di vapori di collante

- ‘Per l’aspirazione di vapori di collante, utilizzare un filtro per gas ad ampio spettro (senza filtro per sostanze in sospensione).’

AVVISO Pericolo di asfissia, Pericolo di intossicazione

Un utilizzo improprio può causare problemi respiratori, soffocamento, intossicazione o cancro

- Non è consentito aspirare particelle e gas non corrispondenti al mezzo filtrante utilizzato
- Non è consentito aspirare liquidi o gas infiammabili
- ‘Non utilizzare in alcun caso l’apparecchio senza filtro, o con il filtro intasato’
- ‘Non utilizzare in alcun caso l’apparecchio senza copertura del ventilatore’

▲ AVVISO Pericolo di incendio e di esplosione!

„L'apparecchio non andrà utilizzato per l'aspirazione di gas infiammabili.“

„L'apparecchio non andrà esposto a temperature superiori ai 50 °C, a fiamme libere o a solventi condensati.“

„Il gestore dell'impianto è responsabile del rispetto dei valori di soglia legislativi per sostanze nocive sul posto di lavoro.“

„Il sistema di filtraggio andrà messo in funzione esclusivamente in condizioni tecniche a regola d'arte.“

„L'utilizzo conforme esclude altresì che:“

- vengano osservate le presenti istruzioni,
- vengano rispettate tutte le ulteriori documentazioni accompagnatorie,
- vengano rispettate le normative antinfortunistiche nazionali sul luogo di impiego..

„Il produttore non si assume alcuna responsabilità nel caso in cui vengano arbitrariamente apportate eventuali modifiche all'apparecchio.“

Gruppi utenti

Dati i diversi livelli di rischi e potenziali pericoli, alcune fasi operative sono riservate a personale specializzato ed appositamente istruito.

Fase operativa	Gruppi utenti
Installazione di sistemi di tubazioni complessi in caso di collegamento di più bracci aspiranti	Personale specializzato in possesso di formazione tecnica Tecnici apprendisti, sotto la guida e la supervisione di un tecnico specializzato in possesso di preparazione specifica
Sostituzione di parti elettriche di ricambio	Elettricista Tecnici apprendisti, sotto la guida e la supervisione di un tecnico specializzato in possesso di preparazione specifica
Definizione degli intervalli di manutenzione	Addetto alla sicurezza
Utilizzo Sostituzione del filtro	Non occorre preparazione specifica

Esercizio**Avviso**

„Durante il trasporto, dal filtro principale dell'apparecchio potrà fuoriuscire polvere.“ „Accertarsi che l'apparecchio venga messo in funzione in un ambiente idoneo.“

▲ ATTENZIONE

„Un'elevata concentrazione di gas nocivi comporta il riscaldamento dei carboni attivi.“ „Per escludere un riscaldamento non ammesso, prima dello spegnimento l'apparecchio andrà fatto funzionare per alcuni minuti in assenza di gas nocivi.“

„Mettere in funzione l'apparecchio come descritto nel capitolo "Messa in funzione".“

„Attenersi alle istruzioni per l'uso degli apparecchi collegati.“

Verificare che la tensione di alimentazione corrisponda alle indicazioni sulla targhetta.

Inserire la spina nella presa di corrente solo ad apparecchio spento

Il migliore filtraggio dei gas si otterrà nel seguente modo:

„Temperatura dell'aria di processo nel filtro gas < 38 °C“

Umidità relativa < 60 %

Molecole di gas > 30 g/mol (filtraggio migliore con molecole di maggiori dimensioni)

Temperatura di ebollizione delle molecole di gas > 0 °C

Cura e manutenzione**▲ AVVISO**

„Prima di effettuare qualsiasi lavoro sull'apparecchio, estrarre la spina dalla presa di corrente“

„Non apportare alcuna modifica all'apparecchio!“

Le riparazioni andranno effettuate da personale appositamente formato da Weller.



Utilizzare soltanto pezzi di ricambio originali.

Sostituzione del filtro

MIN 1x



Per il corretto funzionamento del sistema di filtraggio, il filtro compatto deve essere sostituito come segue

- ,almeno una volta all'anno, oppure'
- in caso di superamento della concentrazione media consentita sul

posto di lavoro, oppure

- come da piano di manutenzione

Avviso

Diversi flussanti, parti di flussanti, nonché diverse parti di polvere dell'aria aspirata, possono ridurre la durata del filtro. Quando si aspirano i vapori di adesivi, utilizzare un filtro gas a nastro largo (senza filtro per sostanze in sospensione).

,Il filtro per materiale in sospensione e il filtro per gas a banda larga possono essere opportunamente combinati in modo tale da permettere un'unica sostituzione come filtro compatto.' ,Al fine di garantire la corretta funzionalità del filtro compatto, è necessaria la sostituzione una volta l'anno.' Il filtro per polveri fini (supporto filtrante), rappresenta il livello di prefiltro del filtro compatto e richiede quindi una sostituzione più frequente.

Al più tardi dopo ogni 10a sostituzione del filtro per polveri fini, è fortemente raccomandata la sostituzione del filtro compatto.

Viene emesso il segnale di allarme e la spia di avviso gialla lampeggia: La durata utile consigliata del filtro è terminata. (vedi Indicatore filtro Autonomia / Indicatore filtro Potenza di aspirazione)

Viene emesso il segnale di allarme e la spia di avviso rossa si accende con luce fissa: Poten-

za di aspirazione insufficiente. ,Spegnere l'unità di filtraggio.' ,Controllare ugelli, tubi e bracci di estrazione e all'occorrenza pulirli.' ,Qualora l'allarme venga nuovamente emesso alla prossima accensione, il filtro andrà sostituito.'

,Qualora non si adottino provvedimenti, l'unità di filtraggio si spegnerà dopo cinque minuti, al fine di impedire surriscaldamenti.'

Nel sostituire il filtro principale, il tempo di filtraggio andrà resettato nel seguente modo:

,Mantenere premuti i tasti UP/DOWN e contemporaneamente attivare l'interruttore, sino a quando non venga emesso un segnale acustico. , Rilasciare i tasti, attendere 5 secondi e spegnere. Dopo altri 5 secondi, accendere l'apparecchio: il tempo di filtraggio sarà ora resettato.'

Pulizia

,Per garantire un corretto funzionamento, pulire con regolarità l'ugello, il braccio di aspirazione ed il tubo flessibile di raccordo.'

Garanzia

,I diritti di reclamo dell'acquirente per eventuali difetti decadono dopo un anno dalla consegna. Tale condizione non si applica ai diritti di recesso dell'acquirente secondo §§ 478, 479 BGB. ,

,Il produttore risponde della garanzia fornita solo se la garanzia di qualità e di durata è stata fornita dal produttore per iscritto e con l'impiego del termine „Garanzia”. ,

La garanzia decadrà in caso di utilizzo non conforme o qualora persone non qualificate abbiano effettuato interventi.

Con riserva di modifiche tecniche.

Per ulteriori informazioni: www.weller-tools.com

,Messaggi d'errore e problemi ,

Messaggio/Sintomo	Possibile causa	Misure correttive
■ Manca la capacità d' aspirazione	<ul style="list-style-type: none"> ■ Tubi non a tenuta ■ Filtro sporco 	<ul style="list-style-type: none"> ■ Chiudere a tenuta i tubi ■ Sostituire il filtro
■ ,L'apparecchio non si avvia'	■ Disinserimento termico	<ul style="list-style-type: none"> ■ ,Lasciar raffreddare l'apparecchio. , Dopo circa 3 ore, riaccenderlo.
■ Il dispositivo non funziona	<ul style="list-style-type: none"> ■ Fusibile bruciato ■ Apparecchio collegato non correttamente 	<ul style="list-style-type: none"> ■ Si prega di rivolgersi al nostro Servizio Assistenza Clienti: technical-service@weller-tools.com ■ Controllare il collegamento
■ Il filtro per sostanze in sospensione si sporca troppo rapidamente	■ Prefiltro non inserito	<ul style="list-style-type: none"> ■ Inserire il prefiltro Inserire il filtro F7 Se la parte di sostanze solide è elevata, inserire il preseparatoro

Dati Tecnici

L'aspiratore del fumo di saldatura'		Zero Smog TL
Dimensioni L x P x H	mm inch	335 x 330 x 445 13.19 x 12.9 x 17.52
Peso	kg	9
Tensione di rete	(V/Hz)	230 / 50 (FT91013699) 120 / 60 (ZEROSMOGTL)
Potenza assorbita	(V/W)	230/110 120/110
Livello di rumorosità ad 1 m di distanza	db(A)	53
Vuoto max.	(Pa/V)	3000
Portata max.	(m³/h)	190
Filtro per gas	l	2,5
filtro primario		Il filtro intermedio F7 intercetta il 40-60% di polveri fini > 1 µm.
filtro compatto		filtro per sostanze in sospensione classe H13 (99,95 % particelle fino a ca. 0,18 µm) in combinazione con un filtro ai carboni attivi

Simboli



Attenzione!



,Leggere le Istruzioni d'uso.'

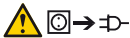

,Prima di effettuare qualsiasi intervento sull'apparecchio, estrarre sempre il connettore dalla presa.'



Concezione e postazione di lavoro a norma ESD



Contrassegno CE



Marchio di conformità britannico



Smaltimento

Non gettare le apparecchiature elettriche tra i rifiuti domestici. Secondo la Direttiva Europea sui rifiuti di apparecchiature elettriche ed elettroniche e la sua attuazione in conformità alle norme nazionali, le apparecchiature elettriche esauste devono essere raccolte separatamente, al fine di essere reimpiegate in modo eco-compatibile.

I filtri sporchi devono essere trattati come rifiuti speciali.

,Provvedere allo smaltimento della parti dell'apparecchio sostituite, dei filtri o delle vecchie apparecchiature nel rispetto delle normative vigenti nel proprio Paese.'



Antes da colocação em funcionamento e antes de trabalhar com o aparelho, leia o presente manual de

instruções e as indicações de segurança em anexo na íntegra.

Guarde este manual de modo a estar acessível para todos os utilizadores.

Indicações de segurança

Este aparelho não pode ser utilizado por crianças a partir dos 8 anos e pessoas com capacidades físicas, sensoriais ou mentais reduzidas ou que não disponham de experiência suficiente, excepto sob vigilância ou sob instruções específicas de utilização segura do aparelho, e desde que entendam os perigos resultantes da mesma. Não deixe que crianças brinquem com o Aparelho.

Não permita a limpeza e manutenção do aparelho pelo utilizador a crianças sem Vigilância.

AVISO Choque eléctrico

Em caso de um aparelho defeituoso, os fios condutores podem ficar sem protecção ou o condutor de protecção pode não funcionar.

- As reparações têm de ser efectuadas por pessoal formado pela Weller.
- Caso o cabo de ligação da ferramenta eléctrica estiver danificada, tem de ser substituído por um cabo de ligação especialmente confeccionado, disponível através da organização de assistência técnica.

AVISO Perigo de ferimento

O aparelho ou partes dele podem cair durante o transporte.

AVISO Perigo de asfixia, Perigo de envenenamento

Uma instalação defeituosa pode provocar concentrações mais altas no local de trabalho

- Após a instalação, medir as concentrações no local de trabalho

Uma concepção defeituosa dos ciclos de manutenção nos substâncias gasosas pode provocar concentrações mais altas no local de trabalho

- Definir o ciclo de manutenção

Durante limpeza do sistema de tubagem/compartimento de exaustão ocorre uma carga de substâncias nocivas mais alta no ar ambiente

- Se a capacidade de aspiração fica prejudicada, devido a sedimentações no sistema de tubagens, substituir componentes sujos

Um filtro de carvão activado saturado já não retém mais partículas perigosas. As partículas perigosas voltam para ao ambiente sem filtragem.

- Cumpra os intervalos recomendados para a substituição dos filtros.

A concentração elevada de gases nocivos pode provocar um forte aquecimento do carvão activado, havendo a possibilidade de autoignição do filtro.

- Opere o aparelho durante vários minutos com ar isento de gases nocivos antes de o desligar.

Utilização Autorizada

Este sistema de filtragem esta adequado para a exaustão e filtragem de partículas e gases, dependendo da respectiva substância de filtragem.

Este aparelho pode ser utilizado exclusivamente à temperatura ambiente e em espaços interiores.

O aparelho foi concebido para a utilização como exaustão em superfícies e não é adequado para a exaustões directas no ferro de soldar.

Brasagem ou soldagem dos fios envernizados

- Durante a brasagem ou soldagem de fios envernizados, utilizar os pré-filtros de substância F7 padrão.

Aspiração dos vapores de cola

- Ao aspirar os vapores de cola utilize um filtro de gás de banda larga (sem filtro de partículas em suspensão).

▲ AVISO Perigo de asfixia, Perigo de envenenamento

O uso indevido pode provocar problemas respiratórios, asfixia, envenenamento ou cranco

- Partículas e gases que não correspondem à substância de filtragem usada, não podem ser aspirados.
- Não podem ser aspirados líquidos, nem gases inflamáveis
- Nunca utilize o aparelho sem filtro ou com o filtro cheio.
- Nunca utilize o aparelho sem cobertura do ventilador

▲ AVISO Incêndio e explosão!

O aparelho não pode ser usado para a exaustão de gases combustíveis.

O aparelho não deve ser exposto a temperaturas superiores a 50°C, chamas abertas ou solventes de condensação.

O proprietário da instalação é quem tem de se responsabilizar pelo cumprimento da legislação respeitante aos valores-limite impostos à concentração de substâncias nocivas no posto de trabalho.

O sistema de filtragem pode ser colocado em serviço exclusivamente em estado técnico irrepreensível.

A utilização segundo o fim a que se destina inclui também que

- observe este manual,
- observe todos os outros documentos que o acompanham,
- observe os regulamentos nacionais de prevenção de acidentes em vigor no local de utilização..

O fabricante não assume qualquer responsabilidade relativamente a alterações do aparelho realizadas por conta própria.

Grupos de utilizadores

Devido a riscos e perigos potenciais de grandeza diferente, alguns passos de trabalho podem ser executados exclusivamente por profissionais formados.

Passo de trabalho	Grupos de utilizadores
Instalação de sistemas de tubagem complexas em caso da ligação de vários braços de exaustão	Pessoal especializado com formação técnica Formandos de cursos técnicos sob instrução e supervisão por parte de um profissional especializado
Substituição de peças sobressalentes eléctricos	Profissional de electro-técnica Formandos de cursos técnicos sob instrução e supervisão por parte de um profissional especializado

Definição de intervalos de manutenção	Profissional de segurança
Operar	Pessoas leigas
Troca do filtro	

Operação

Alerta

Após o transporte, o aparelho pode apresentar poeiras no filtro principal. Assegurar que, o aparelho seja colocado em serviço em uma sala adequada.

▲ ATENÇÃO Uma concentração de gás nocivo elevada provoca a aquecimento do carvão activado. Para excluir o aquecimento inadmissível, o aparelho deve ser operado durante alguns minutos isento de gás nocivo, antes do desligamento.

Coloque o aparelho fora do serviço, conforme o descrito no capítulo „Colocação em funcionamento“.

Observe os manuais de instruções dos aparelhos conectados.

Verifique se a tensão de rede coincide com a indicação na placa de características.

Ao ligar o aspirador à rede, o interruptor deve encontrar-se na posição de desligado.

A melhor filtração possível é obtida como segue:

Temperatura do ar de processo no filtro de gás < 38 °C

Humidade relativa < 60 %

Moléculas de gás > 30 g/mol (filtragem melhor com moléculas maiores)

Temperatura de embulição das moléculas de gás > 0 °C

Conservação e manutenção

▲ AVISO  

Antes de efectuar qualquer intervenção no aspirador, desligá-lo da rede.

Não efectuar quaisquer alterações no aparelho!

As reparações têm de ser efectuadas por pessoal formado pela Weller.



Kasutada ainult WELLERi originaalvaruosi.

Troca do filtro

MIN 1x



Para a função correta do sistema de filtragem, é necessário substituir os filtros compactos como se segue

- no mínimo, uma vez por ano, ou
- ao ultrapassar a concentração no local de trabalho média admissível
- conforme plano de manutenção

Alerta

Diferentes meios de fluxo, cotas de meio de fluxo bem como diferentes cotas de pó no ar aspirado podem reduzir sensivelmente a vida útil do filtro. Ao aspirar vapores de adesivos deve ser utilizado um filtro de gás de amplo espectro sem filtro de matéria em suspensão.

O filtro de partículas em suspensão e o filtro de gás de banda larga são compatíveis, de modo a poderem ser substituídos juntamente, como filtro compacto. Para garantir um funcionamento perfeito do filtro, o filtro compacto deve ser substituído uma vez por ano. O filtro de poeiras finas (esteira filtrante), representa a etapa de pré-filtragem do filtro compacto, devendo ser mudado por isso com mais frequência.

No máximo, com cada 10.^a troca do filtro de poeira fina, recomenda-se vivamente a substituição do filtro compacto.

Ouve-se um alarme e a lâmpada de aviso amarela fica intermitente: A vida útil recomendada do filtro expirou. (veja Indicação de filtro Tempo de serviço / Indicação de filtro Capacidade de aspiração)

Ouve-se um alarme e a lâmpada de aviso vermelha tem luz contínuo: Capacidade de aspiração dema-

siado baixa. Desligar a unidade de filtragem. Verificar tubearias, tubos e braços de exaustão e limpá-los, caso necessário. Caso se ouça o alarme novamente, ao ligar o aparelho da próxima vez, o filtro tem de ser mudado.

Se não forem tomadas quaisquer medidas, a unidade de filtragem desligar-se-á após cinco minutos, para evitar o sobreaquecimento.

Em caso da mudança do filtro principal, o tempo de filtragem é repostado como segue:

Manter a tecla UP/DOWN premissa e ligar simultaneamente o interruptor, até se ouve um sinal. Soltar as teclas e esperar durante 5s e desligar. Ligar o aparelho após mais 5s, o tempo de filtragem foi repostado.

Limpeza

Para assegurar o devido funcionamento, limpar regularmente a tubearia, o braço de exaustão e a mangueira de ligação.

Garantia

Os direitos do comprador de reivindicação por falhas vencem um ano após a entrega. Isto não se aplica aos direitos de recurso do comprador segundo os artigos 478, 479 do código civil alemão.

Numa garantia por nós fornecida apenas assumimos a responsabilidade se a garantia de qualidade ou duração tiver sido fornecida por nós por escrito e com utilização do termo „Garantia“.

A garantia expira em caso de utilização inadequada e se tiverem sido feitas intervenções por pessoal não qualificado.

Reservado o direito a alterações técnicas!

Informe-se em www.weller-tools.com

Avisos de erro e eliminação de falhas

Aviso/Sintoma	Causa possível	Medidas para a solução
■ Rendimento de aspiração ausente	<ul style="list-style-type: none"> ■ Sistema de tubulações com vazamento ■ Filtro obstruído 	<ul style="list-style-type: none"> ■ Vedar o sistema de tubulações ■ Trocar o filtro
■ O aparelho não efectua o arranque	<ul style="list-style-type: none"> ■ Desligação térmica 	<ul style="list-style-type: none"> ■ Deixar arrefecer o aparelho. Ligar de novo após cerca de 3 horas.
■ Dispositivo não funciona	<ul style="list-style-type: none"> ■ O fusível queimou ■ O aparelho não está ligado devidamente 	<ul style="list-style-type: none"> ■ Entre em contacto com a nossa assistência técnica: technical-service@weller-tools.com ■ Verificar a ligação
■ Filtro de matéria em suspensão sujo demasiado cedo	<ul style="list-style-type: none"> ■ Não está instalado nenhum pré-filtro 	<ul style="list-style-type: none"> ■ Colocar um pré-filtro Colocar um filtro F7 No caso de alta concentração de matéria sólida colocar um separador prévio.

Características Técnicas

Exaustão de fumo de solda		Zero Smog TL
Dimensões C x L x A	mm inch	335 x 330 x 445 13.19 x 12.9 x 17.52
Peso	kg	9
Tensão de rede	(V/Hz)	230 / 50 (FT91013699) 120 / 60 (ZEROSMOGTL)
Consumo de potência	(V/W)	230/110 120/110
Nível de emissão sonora numa distância de 1 m	db(A)	53
Vácuo máx.	(Pa/V)	3000
Quantidade de transporte máx. ora	(m³/h)	190
Filtro de gás	l	2,5
Pré-filtro		O filtro da substância F7 retém entre 40 e 60% de poeiras finas > 1 mm.
Filtro compacto		Filtro de matéria em suspensão classe H13 (99,95 % partícula até aprox. 0,18µm) combinado com um filtro de carvão activado

Símbolos



Atenção!



Leia o manual de instruções!



Antes de efectuar quaisquer trabalhos no aparelho, retire sempre a ficha da tomada.



Design adequado EPA e local de trabalho adequado EPA



Marca CE



Marca de Conformidade Britânica



Eliminação

Não deite ferramentas eléctricas no lixo doméstico! De acordo com a directiva europeia sobre ferramentas eléctricas e electrónicas usadas e a transposição para as leis nacionais, as ferramentas eléctricas usadas devem ser recolhidas em separado e encaminhadas a uma instalação de reciclagem dos materiais ecológica.

Filtros obstruídos devem ser tratados como lixo especial.

Elimine as peças do aparelho substituídas, o filtro ou os aparelhos antigos segundo os regulamentos em vigor no país.



Neem deze handleiding en de bijgeleverde veiligheidsvoorschriften voor de ingebruikneming en voor u met het toestel begint te werken, volledig door.

Bewaar deze handleiding zodat ze voor alle gebruikers toegankelijk is.

Veiligheidsinstructies

Dit apparaat kan worden gebruikt door kinderen vanaf 8 jaar en door personen met beperkte fysieke, sensorische of geestelijke vermogens of personen die gebrek aan kennis of ervaring hebben, wanneer zij onder toezicht staan of met het oog op een veilig gebruik volledig over de bediening van het apparaat zijn geïnformeerd en op de hoogte zijn van de gevaren die hieruit kunnen voortvloeien. Kinderen mogen niet met het apparaat Spelen.

Reiniging en onderhoud mogen niet worden uit-gevoerd door kinderen als zij niet onder toezicht

WAARSCHUWING Elektrische schok

Bij een defect toestel kunnen actieve draden vrijliggen of kan de aarddraad buiten werking zijn.

- Reparaties moeten door personen uitgevoerd worden die door Weller zijn opgeleid.
- Is de aansluitleiding van het elektrische gereedschap beschadigd, dan moet deze door een speciaal voorbereide aansluitleiding vervangen worden die via de klantendienstorganisatie verkrijgbaar is.

WAARSCHUWING Verwondingsgevaar

Bij het transport kunnen het toestel of onderdelen vallen.



WAARSCHUWING

**Verstikkingsgevaar,
Vergiftigingsgevaar**

Foute installatie kan tot verhoogde werkplekconcentraties leiden

- Na installatie werkplekconcentratie meten

Foute onderhoudscyclus bij gasmedia kunnen tot verhoogde concentratie op de werkplek leiden

- Onderhoudscyclus vastleggen

Bij het reinigen van het buissysteem/de afzuigruimte versterkte belasting door schadelijke stoffen in de omgevingslucht

- Bij vermindering van het zuigvermogen door afzettingen in het buisleidingsysteem vervuilde delen vervangen

Een verzadigd actiefkoolstofilter neemt geen gevaarlijke stoffen meer op. De gevaarlijke stoffen worden ongefilterd weer aan de omgeving afgegeven.

- Houd de aanbevolen intervallen voor het vervangen van de filters aan.

Door de hoge concentratie schadelijk gas kan een sterke opwarming van het actief koolstof optreden, die zelfontbranding van het filter tot gevolg kan hebben.

- Gebruik het apparaat enkele minuten met lucht welke vrij is van schadelijk gas voordat het apparaat wordt uitgeschakeld.

Voorgeschreven Gebruik Van Het Systeem

Dit filtersysteem is geschikt voor het afzuigen en filteren van partikels en gassen - afhankelijk van het betreffende filtermedium.

Dit toestel mag alleen bij kamertemperatuur en in binnenruimtes gebruikt worden.

Het toestel werd voor het gebruik als oppervlakteafzuiging ontworpen en is niet geschikt voor directe afzuiging aan de soldeerbout.

Solderen of lassen van lakdraden

- Gebruik bij het solderen en lassen van lakdraad het standaard voorfilter F7.-

Afzuigen van lijm dampen

- Gebruik bij het afzuigen van lijm dampen een breedbandgasfilter (zonder filter voor zwevende stoffen).

⚠ WAARSCHUWING Verstikkingsgevaar, Vergiftigingsgevaar

Ondeskundig gebruik kan tot ademhalingsproblemen, verstikken, vergiftiging of kanker leiden

- Partikels en gassen die niet met het ingezette filtermedium overeenkomen, mogen niet afgezogen worden.
- Vloeistoffen alsook brandbare gassen mogen niet afgezogen worden
- Gebruik het toestel nooit zonder filter of met volle filter.
- Gebruik het toestel nooit zonder afdekking van de ventilator

⚠ WAARSCHUWING Brand- en explosiegevaar!

Het toestel mag niet voor het afzuigen van brandbare gassen gebruikt worden.

Het toestel mag niet aan temperaturen boven 50°C, open vuur of gecondenseerde oplosmiddelen blootgesteld worden.

De gebruiker van de installatie is verantwoordelijk oor het zich houden aan de wettelijk grenswaarden voor schadelijke stoffen op de werkplek.

Het filtersysteem mag enkel in een technisch perfecte staat in gebruik genomen worden.

Het gebruik volgens de bestemming veronderstelt ook dat

- u deze handleiding in acht neemt,
- u alle andere begeleidende documenten in acht neemt,
- u de nationale ongevalspreventievoorschriften op de plaats van gebruik in acht neemt.

Voor eigenmachtig uitgevoerde veranderingen aan het toestel kan de fabrikant niet aansprakelijk gesteld worden.

Gebruikersgroepen

„Wegens verschillend hoge risico’s en gevaren mogen sommige handelingen alleen door geschoolde vaklui uitgevoerd worden.“

Handeling	Gebruikersgroepen
Installatie van complexe buissystemen bij aansluiting van meerdere afzuigarmen	Vakpersoneel met technische opleiding Technische leerling onder leiding en toezicht van een opgeleide vakman
Vervangen van elektrische reserveonderdelen	Elektrotechnicus Technische leerling onder leiding en toezicht van een opgeleide vakman
Vastleggen van onderhoudsintervallen	Veiligheidskracht
Bedienen	Leek
Wissel van de filter	

Gebruik

Aanwijzing
Het toestel kan na het transport aan de hoofdfilter stof afgeven. Ervoor zorgen dat het toestel in een geschikte ruimte in gebruik genomen wordt.

⚠ ATTENTIE Hoge concentratie schadelijke gassen leidt tot opwarming van de actieve kool.
Om een niet toegestane opwarming uit te sluiten, moet het toestel voor het uitschakelen meerdere minuten zonder schadelijke gassen gebruikt worden.

Neem het toestel zoals in het hoofdstuk „Ingebruikneming“ beschreven in gebruik.

Neem de betreffende gebruiksaanwijzingen van de aangesloten toestellen in acht.

Controleer of de netspanning met de spanning op het typeplaatje overeenkomt.

Machine alleen uitgeschakeld aan de stekkerdoos aansluiten.

De best mogelijke gasfiltratie wordt als volgt bereikt:
Temperatuur van de proceslucht in de gasfilter < 38°C
Relatieve vochtigheid < 60%

Gasmoleculen > 30 g/mol (filtratie beter met grotere moleculen)

Kooktemperatuur van de gasmoleculen > 0°C

onderhouden

⚠ WAARSCHUWING  **Voor alle werkzaamheden aan het apparaat de stekker uit het stopcontact nemen.**

Geen veranderingen aan het toestel uitvoeren!

Reparaties moeten door personen uitgevoerd worden die door Weller zijn opgeleid.



Gebruik alléén origineel toebehoren en originele onderdelen.

Wissel van de filter

MIN 1x



Voor een correcte werking van het filtersysteem moet het compacte filter als volgt worden vervangen

- Minstens 1 keer per jaar of
- bij overschrijden van de toegestane gemiddelde werkplekconcentratie of
- volgen onderhoudsschema

Aanwijzing

Verschillende vloeimiddelen, vloeimiddelaandelen en diverse stofdelen in de afgezuigde lucht kunnen de levensduur van de filters aanzienlijk reduceren. Bij het afzuigen van lijm dampen is een breedbandgasfilter zonder zweefstoffilter.

De zweefstoffilter en de breedbandgasfilter zijn op elkaar afgestemd zodat ze als compacte filter samen vervangen worden. Om een perfecte filterfunctie te garanderen, moet de compacte filter een keer per jaar vervangen worden. De fijnstoffilter (filtermat) is de voorfiltertrap van de compacte filter en moet daarom vaker vervangen worden.

Uiterlijk na de 10e keer verwisselen van het fijnstoffilter, wordt het vervangen van het compacte filter dringend aanbevolen.

Alarm weerklinkt en gele waarschuwinglampje knippert: Aanbevolen levensduur van de filter is verstreken. (zie filterindicatie looptijd/filterindicatie afzuigvermogen)

Alarm weerklinkt en het rode waarschuwinglampje brandt continu: Zuigvermogen te laag. De filtereenheid uitschakelen. Mondstukken, buizen en afzuigarmen controleren en indien nodig reinigen. Als het alarm bij het volgende inschakelen opnieuw weerklinkt, moet de filter vervangen worden.

Worden er geen maatregelen getroffen, schakelt de filtereenheid na vijf minuten uit om een oververhitting te vermijden.

Bij het vervangen van de hoofdfilter wordt de filtertijd als volgt teruggezet:

De UP/DOWN-toets ingedrukt houden en tegelijk de schakelaar inschakelen tot een signaal weerklinkt. Toetsen loslaten en 5 s wachten en uitschakelen. Na nog eens 5 s het toestel inschakelen, filtertijd is gereset.

Reiniging

Om de correcte werking te garanderen, het mondstuk, de afzuigarm en de verbindingsslang regelmatig reinigen.

Garantie

Aanspraak op garantie van de koper verjaart een jaar na levering van het product. Dit geldt niet voor regresrecht van de koper volgens §§ 478, 479 BGB.

Voor een door ons verleende garantie zijn we alleen aansprakelijk als de kwaliteits- of houdbaarheidsgarantie door ons schriftelijk en met vermelding van het begrip „Garantie“ afgegeven werd.

De garantie vervalt bij ondeskundig gebruik en als door ongekwalificeerde personen ingrepen uitgevoerd werden.

Technische wijzigingen voorbehouden!

Gelieve u te informeren op www.weller-tools.com

Foutmeldingen en verhelpen van fouten

Melding/symptoom	Mogelijke oorzaak	Maatregelen om het probleem te verhelpen
■ Geen afzuig vermogen	<ul style="list-style-type: none"> ■ Pijpsysteem ondicht ■ Filter vervuild 	<ul style="list-style-type: none"> ■ Pijpsysteem afdichten ■ Filter wisselen
■ Toestel start niet op	<ul style="list-style-type: none"> ■ Thermische uitschakeling 	<ul style="list-style-type: none"> ■ Toestel laten afkoelen. Na ca. 3 uur opnieuw inschakelen.
■ Apparaat werkt niet	<ul style="list-style-type: none"> ■ Zekering is doorgebrand 	<ul style="list-style-type: none"> ■ Gelieve met onze klantenservice contact op te nemen: technical-service@weller-tools.com
■ Zweefstof-filter is te snel vervuild	<ul style="list-style-type: none"> ■ Toestel niet correct aangesloten ■ Geen voorfilter geplaatst 	<ul style="list-style-type: none"> ■ Aansluiting controleren ■ Voorfilter plaatsen F7 Filter plaatsen Bij een hoog aandeel van vaste stoffen een voorafscheider gebruiken

Technische Gegevens

Soldeerrookafzuiging		Zero Smog TL
Afmetingen L x b x h	mm inch	335 x 330 x 445 13.19 x 12.9 x 17.52
Gewicht	kg	9
Netspanning	(V/Hz)	230 / 50 (FT91013699) 120 / 60 (ZEROSMOGTL)
Opgenomen vermogen	(V/W)	230/110 120/110
Geluidsniveau op 1 m afstand	db(A)	53
Max. vacuüm	(Pa/V)	3000
Max. afvoerhoeveelheid	(m³/h)	190
Gasfilter	l	2,5
Voorfilter		Mediumfilter F7 neemt 40-60% fijnstof > 1 mm op.
Compactfilter		zweefstof-filter klasse H13 (99,95 % partikel tot ca. 0,18 µm) Gecombineerd me een actiefkoolstoffilter

Symbolen



Attentie!



Bedieningshandleiding lezen!

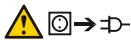

Voor het uitvoeren van alle werkzaamheden aan het toestel altijd de stekker uit het stopcontact trekken.



ESD-conform design en ESD-conforme werkplek



CE-teken



Brits symbool van overeenstemming



Afvoer

Geef elektrisch gereedschap niet met het huisvuil mee! Volgens de Europese richtlijn inzake oude elektrische en elektronische apparaten en de toepassing daarvan binnen de nationale wetgeving, dient gebruikt elektrisch gereedschap gescheiden te worden ingezameld en te worden afgevoerd naar een recycle bedrijf dat voldoet aan de geldende milieueisen.

Vervuilde filters moeten als gevaarlijk afval worden behandeld.

Voer vervangen toestelonderdelen, filters of oude toestel conform de voorschriften van uw land af.



Läs bruksanvisningen och bifogade säkerhetsanvisningar före igångsättning och innan du börjar arbeta med

verktyget.

Förvara bruksanvisningen så att den alltid finns till hands för alla användare.

Säkerhetsanvisningar

Barn under 8 år och personer med begränsad fysisk, sensorisk eller mental färdighet eller som saknar erfarenhet eller kunskaper får bara använda enheten under överinseende av någon eller om de får lära sig hur man använder enheten säkert och vilka risker som finns. Låt inte barn leka med enheten.

Barn får bara göra rengöring och skötsel under uppsikt.

⚠ VARNING Elstöt

Om enheten är defekt finns det risk för att strömförande ledningar ligger blottade eller att skyddsledaren inte fungerar.

- Reparationer måste utföras av personer som har utbildats av Weller.
- Om anslutningsledningen på enheten är skadad måste den ersättas med en specialledning som du beställer via kundservice.

⚠ VARNING Risk för skada

Vid transport kan enheten eller delar av enheten falla ner.

⚠ VARNING Risk för kvävning, Risk för förgiftning

Felaktig installation kan leda till förhöjd arbetsplatskoncentration

- Mät arbetsplatskoncentrationen när du är färdig med installationen

Felaktigt planerade underhållsintervall vad gäller gasmedier kan leda till förhöjd koncentration på arbetsplatsen

- Fastställa underhållsintervall

När rörsystemet/utsugsutrymmet rengörs ökar mängden skadliga ämnen i den omgivande luften

- Om sugeffekten försämras på grund av avlagringar i rörledningssystemet måste de nedsmutsade delarna bytas

Om aktivt kol-filtret är mättat tar det inte längre upp några farliga ämnen. Då fortsätter de farliga ämnen ofiltrerade ut i den omgivande luften.

- Följ de rekommenderade intervallen för filterbyte.

Vid en hög koncentration av skadliga gaser kan det aktiva kolet bli mycket varmt och det kan leda till att filtret självantänder.

- Låt verktyget gå i flera minuter med luft som är fri från skadliga gaser innan du stänger av det.

Använd Maskinen Enligt Anvisningarna

Filtersystemet är avsett för utsugning och filtrering av partiklar och gaser – beroende på vilket filtermedium som används.

Denna enhet får endast användas inomhus i rumstemperatur.

Enheten har konstruerats för användning som ytupsugning och är inte avsedd för direkt uppsugning på lödkolven.

Lödning eller svetsning av emaljerad tråd

- Använd alltid standardfilter mediumfilter F7 vid lödning och svetsning lackad tråd.-

Utsugning av limångor

- Använd ett bredbandsgasfilter (utan filter för suspenderade partiklar) vid utsugning av limångor.

⚠ VARNING Risk för kvävning, Risk för förgiftning

Felaktig användning kan medföra andningsbesvär, kvävning, förgiftning eller cancer

- Partiklar och gaser som inte kan hanteras av det filtermedium som används får inte sugas ut.
- Vätskor och brandfarliga gaser får inte sugas ut
- Använd aldrig enheten utan filter eller när filtret är fullt.
- Använd aldrig enheten utan fläktkåpor

▲ VARNING Brand- och explosionsrisk!

Apparaten får inte användas för utsugning av brännbara gaser.

Verktyget får inte utsättas för temperaturer över 50 °C, öppen eld eller kondenserade lösningsmedel. Anläggningens ägare svarar för att de lagliga gränsvärdena för skadliga ämnen iakttas på arbetsplatsen.

Filtersystemet får endast tas i drift i tekniskt problemfritt tillstånd.

Avsedd användning innebär att

- denna bruksanvisning beaktas,
- alla medföljande dokument beaktas,
- de nationella skyddsföreskrifter som gäller på användningsplatsen följs.

Tillverkaren tar inget ansvar för eventuella förändringar av verktyget som användaren utför på eget bevåg.

Användarkategorier

Vissa arbetsmoment innebär en större olycksrisk och får därför endast utföras av utbildad fackpersonal.

Arbetsmoment	Användarkategorier
Installation av komplexa rörsystem vid anslutning av flera utsugsarmar	Fackpersonal med teknisk utbildning Tekniklärlingar under överinseende av utbildad fackman
Byte av elektriska reservdelar	Elektriker Tekniklärlingar under överinseende av utbildad fackman
Bestämning av underhållsintervall	Säkerhetsexpert
Operatör	Lekman
Byte av filter	

Drift**Varning**

Verktyget kan avge damm efter transport av huvudfiltret. Kontrollera att verktyget börjar användas i därför avsett utrymme.

▲ VARNING Hög koncentration av skadliga gaser leder till uppvärmning av aktivt kol.

Verktyget ska drivas utan skadliga gaser i flera minuter före avstängning för att undvika oönskad uppvärmning.

Följ anvisningarna i kapitlet "Idrifttagande" när instrumentet ska tas i drift.

Följ bruksanvisningarna till de apparater som ska anslutas.

Kontrollera om nätspänningen överensstämmer med uppgifterna på typskylten.

Maskinen skall vara fränslagen när kontakten anslutes till vägguttaget.

Bästa möjliga gasfiltrering uppnås enligt följande:

Temperatur för processluft i gasfilter < 38 °C

Relativ luftfuktighet < 60 %

Gasmolekyler > 30 g/mol (bättre filtrering med stora molekyler)

Gasmolekylernas koktemperatur > 0 °C

skötsel och underhåll**▲ VARNING**

Tag ut kontakten ur vägguttaget, om maskinen skall åtgärdas.

Modifiera inte verktyget!

Reparationer måste utföras av personer som har utbildats av Weller.



Använd endast originalreservdelar.

Byte av filter

MIN 1x

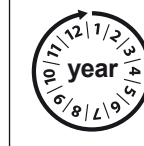

För att filtersystemet ska fungera problemfritt måste kompaktfiltret bytas ut enligt följande

- minst en gång per år eller
- om den tillåtna koncentrationen på arbetsplatsen överskrids
- enligt underhållsplan

Varning

Olika flussmedel, flussmedelsrester liksom vissa dammpartiklar från den utsugna luften kan väsentligt reducera filtrets livslängd. När man suger ut limångor ska ett kompaktfiltret fyllt med Bredbands-gasfilter (utan dammfilter).

Partikefiltret och bredbandsgasfiltret är avstämda mot varandra så att de kan bytas ut tillsammans som ett kompaktfiltret. För att en fullgod filterfunktion ska kunna säkerställas måste kompaktfiltret bytas en gång om året. Finfiltret (filtermatta) är kompaktfiltrets förfiltersteg och ska därför bytas ut oftare.

Kompaktfiltret måste bytas minst var tionde gång du byter finfilter.

Larmet ljuder och den gula varningslampan blinkar: Rekommenderad livslängd för filtret har överskridits. (se filterdisplay körtid/filterdisplay utsugseffekt)

Larmet ljuder och den röda varningslampan lyser kontinuerligt: Sugeffekten är för låg. Koppla från filterenheten. Kontrollera munstycken, rör och utsugsarmar och rengör dem vid behov. Om larmet ljuder vid nästa inkoppling måste filtret bytas ut.

Om inga åtgärder vidtas ska filterenheten kopplas från efter fem minuter för att förhindra överhettning.

Vid byte av huvudfilter återställs filtertiden enligt följande:

Håll UP/DOWN nedtryckt och koppla till brytaren tills en signalton hörs. Släpp knappen, vänta i 5 sekunder och koppla från. Koppla in verktyget efter ytterligare 5 sekunder. Filtertiden har återställts.

Rengöring

Rengör munstycken, utsugsarm och kopplingslang regelbundet för att garantera tillfredsställande funktion.

Garanti

Köparen kan reklamera produkten upp till ett år efter det att den har levererats. Detta gäller inte köparens ångerrätt enligt §§ 478, 479 BGB.

Vi tar enbart ansvar för den av oss utfärdade garantin om kvalitets- och hållbarhetsgaranti skriftligen har angivits av oss under begreppet "garanti".

Om verktyget har använts felaktigt eller om okvalificerade personer har gjort ingrepp i det, upphör garantin att gälla.

Med reservation för tekniska ändringar.

Mer information hittar du på www.weller-tools.com

Felmeddelanden och åtgärder

Meddelande/Symtom	Möjlig orsak	Åtgärd
■ Dålig sugkapacitet	<ul style="list-style-type: none"> ■ Rörsystemet otätt ■ Filtret smutsigt 	<ul style="list-style-type: none"> ■ Täta rörsystemet ■ Byt filter
■ Apparaten startar inte	<ul style="list-style-type: none"> ■ Överhettningsskydd utlöst 	<ul style="list-style-type: none"> ■ Låt apparaten svalna. Slå på den igen efter ca 3 timmar.
■ Enhet fungerar inte	<ul style="list-style-type: none"> ■ Säkringen har gått ■ Verktyget har inte anslutits korrekt 	<ul style="list-style-type: none"> ■ Kontakta vår kundtjänst: technical-service@weller-tools.com ■ Kontrollera anslutningen
■ Dammfiltret blir smutsigt för fort	<ul style="list-style-type: none"> ■ Inget förfilter insatt 	<ul style="list-style-type: none"> ■ Sätt in förfilter F7 Sätt in filter Vid hög andel fasta ämnen sätt in föravskiljare

Tekniska Data

Lödröksutsug	Zero Smog TL	
Mått L x B x H	mm inch	335 x 330 x 445 13.19 x 12.9 x 17.52
Vikt	kg	9
Nätspänning	(V/Hz)	230 / 50 (FT91013699) 120 / 60 (ZEROSMOGTL)
Upptagen effekt	(V/W)	230/110 120/110
Ljudnivå på 1 m avstånd	db(A)	53
Max. vakuüm	(Pa/V)	3000
Max sugkapacitet	(m³/h)	190
Gasfilter	l	2,5
Förfilter		Mediumfiltret F7 filtrerar 40–60 % av de små dammpartiklarna på > 1 mm.
Kompaktfilter		dammpartiklar klass H13 (99,95 % partiklar till ca 0,18 µm) kombinerat med ett aktivt kol-filter

Symboler



Varning!



Läs bruksanvisningen!

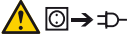

Dra alltid ut kontakten ur uttaget innan arbete utförs på verktyget.



ESD-korrekt design och ESD-korrekt arbetsplats



CE-märket



Britiskt konformitetsmärke

**Avfallshantering**

Elektriska verktyg får inte kastas i hushållsoporna! Enligt direktivet som avser äldre elektrisk och elektronisk utrustning och dess tillämpning enligt nationell lagstiftning ska uttjänta elektriska verktyg sorteras separat och lämnas till miljövänlig återvinning.

Smutsiga filter måste behandlas som riskavfall. Lämna utbytta apparatdelar, filter och gamla apparater till återvinning enligt gällande regler.



Læs vejledningen og de medfølgende sikkerhedsanvisninger grundigt igennem, før du tager apparatet i

brug og arbejder med apparatet.

Opbevar denne vejledning, så alle brugere har adgang til den.

Sikkerhedsanvisninger

Dette apparat kan benyttes af børn fra 8 år og derover, samt af personer med reducerede fysiske, sensoriske eller mentale evner og / eller manglende erfaring eller viden, hvis de er under opsigt eller er blevet instrueret i sikker brug af apparatet og har forstået de farer og risici, der kan være forbundet med brugen af apparatet. Børn må ikke bruge apparatet som Legetøj.

Rengøring og vedligeholdelse må ikke udføres af børn, uden at de er under opsigt.

⚠ ADVARSEL Elektrisk stød

På et defekt apparat kan aktive ledere være blottede eller beskyttelseslederen kan være ude af funktion.

- Reparationer skal udføres af personer, som er uddannet af Weller.
- Hvis elværktøjets netledning er beskadiget, skal den udskiftes med en specialfremstillet netledning, som kan fås vi kundeservice.

⚠ ADVARSEL Fare for personskader

Ved transport kan apparatet eller dele blive tabt.

⚠ ADVARSEL Fare for kvælning, Fare for forgiftning

Forkert installation kan medføre forhøjede arbejdspladskoncentrationer

- Mål arbejdspladskoncentrationen efter installation

Forkert planlægning af serviceintervallerne kan i forbindelse med gasmedier medføre en forhøjet koncentration på arbejdspladsen

- Fastlæg serviceinterval

Ved rengøring af rørsystemet/udsugningsrummet forhøjet belastning af den omgivende luft på grund af skadelige stoffer

- Udskift tilsmudsede dele ved forringelse af sugeeffekten som følge af aflejringer i rørdedningssystemet

Et overmættet aktivt kulfilter optager ikke flere farlige stoffer. Farlige stoffer udledes ufiltreret til omgivelserne igen.

- Overhold de anbefalede filterskifteintervaller.

På grund af en høj koncentration af skadelige gasser kan de aktive kul blive meget varme, hvilket kan medføre selvantændelse af filtret.

- Anvend apparatet i flere minutter med luft uden skadelige gasser, inden det slukkes.

Tiltænkt Formål

Dette filtersystem egner sig til ludsugning og filtrering af partikler og gasser - afhængigt af det pågældende filtermedium.

Dette apparat må kun anvendes ved stuetemperatur og indendørs.

Apparatet er udviklet til fladeudsugning og er ikke egnet til udsugning direkte ved loddekolben.

Lodning eller svejsning af laktråd

- Ved lodning og svejsning med laktråd skal standardforfiltrene, filter F7, anvendes.-

Udsugning af limdampe

- Anvend et bredbåndsgasfilter (uden svævestoffilter) ved udsugning af limdampe.

⚠ ADVARSEL Fare for kvælning, Fare for forgiftning

Ukorrekt brug kan medføre åndedrætsbesvær, kvælning, forgiftning eller kræft

- Partikler og gasser, som ikke er kompatibelt med det anvendte filtermedium, må ikke udsuges.
- Væsker og brændbare gasser må ikke udsuges
- Anvend aldrig apparatet uden filter eller hvis filtret er fyldt op.
- Anvend aldrig apparatet uden tildækning af ventilatoren

▲ ADVARSEL Brand- og eksplosionsfare!

Apparatet må ikke anvendes til udsugning af brændbare gasser.

Apparatet må ikke udsættes for temperaturer over 50 °C, åben ild eller kondenserede opløsningsmidler.

Anlæggets ejer er ansvarlig for, at de ifølge loven tilladte grænseværdier for skadelige stoffer ved arbejdspladsen overholdes.

Filtersystemet må kun anvendes, såfremt det er i teknisk fejlfri stand.

Bestemmelsesmæssig brug omfatter også, at

- Man følger denne vejledning,
- Man overholder al supplerende dokumentation,
- Man overholder nationale arbejdsmiljøforskrifter gældende på anvendelsesstedet..

Producenten fraskriver sig ethvert ansvar for selvdødførelse forandringer på apparatet.

Brugergrupper

På grund af varierende høje risici og potentielle farer må visse arbejdsstrin kun udføres af uddannede fagfolk.

Arbejdsstrin	Brugergrupper
Installation af komplekse rørsystemer ved tilslutning af flere sugearme	Fagpersonale med teknisk uddannelse Tekniske lærlinge under vejledning og opsyn af en uddannet fagmand
Udskiftning af elektriske af reservedele	Elektriker Tekniske lærlinge under vejledning og opsyn af en uddannet fagmand
Fastlæggelse af serviceintervaller	Sikkerhedsrepræsentant
Betjening Filterskift	Lægmand

Funktion**Bemærk**

Apparatet kan afgive støv til hovedfiltret efter transport. Sørg for, at apparatet sættes i drift i et egnet rum.

▲ BEMÆRK

En høj koncentration af skadelig gasser medfører opvarmning af aktivkullene. For at udelukke en ikke-tilladt opvarmning bør apparatet køre nogle minutter uden skadelige gasser, før det slukkes.

Tag apparatet i brug som beskrevet i kapitlet „Ibrugtagning“.

Se betjeningsvejledningen til de tilsluttede apparater.

Kontroller, om netspændingen stemmer overens med oplysningerne på typeskiltet.

Tilslut kun maskine til stikdåsen i slukket tilstand.

Den bedst mulige gasfiltrering opnås på følgende måde:

Procesluftens temperatur i gasfiltret < 38 °C

Relativ fugtighed < 60 %

Gasmolekyle > 30 g/mol (filtrering bedre med større molekyler)

Gasmolekylets kogetemperatur > 0 °C

Pleje og vedligeholdelse**▲ ADVARSEL**

Træk stik ud af stikdåsen før alle arbejder på maskinen.

Foretag aldrig ændringer på apparatet!

Reparationer skal udføres af personer, som er uddannet af Weller.



Anvend kun originale reservedele.

Filterskift

MIN 1x



Af hensyn til en korrekt funktion af filtersystemet skal kompaktfilteret udskiftes som følger

- mindst 1 gang om året eller
- ved overskridelse af den tilladte moderate arbejdspladskoncentration eller
- ifølge serviceplan

Bemærk

Forskellige flusmidler, flusmiddelandede såvel forskellige støvandede i den udsugede luft kan reducere levetiden for filteret væsentligt. Ved udsugning af klæbemiddeldampe skal et bredbåndsgasfilter uden svævepartikelfilter

Svævepartikelfilteret og bredbåndsgasfilteret er indbyrdes afstemt, således at det er muligt at udskifte dem samlet som kompaktfilter. For at sikre en fejlfri filterfunktion skal kompaktfilteret udskiftes én gang om året. Finstøvfilteret (filtermätte) virker som forfilter til kompaktfilteret og skal derfor udskiftes oftere.

Senest ved hver tiende udskiftning af finstøvfilteret anbefales det på det kraftigste at udskifte kompaktfilteret.

En alarm høres, og den gule advarselsslampe blinker: Filtrets anbefalede levetid er udløbet. (se filterindikatorens driftstid/filterindikatorens udsugningseffekt)

En alarm høres, og den røde advarselsslampe lyser: Sugeeffekten for lav. Sluk filterenheden. Kontrollér dyser, rør og udsugningsarme, og rengør om nødvendigt. Hvis alarmer høres igen ved næste start, skal filteret udskiftes.

Hvis der ikke træffes nogen foranstaltninger, frakobles filterenheden efter fem minutter for at forhindre en overophedning.

Ved skift af hovedfiltret nulstilles filtertiden på følgende måde:

Hold UP/DOWN nede, og hold samtidig kontakten nede, indtil der høres et signal. Slip knapperne, og vent 5 sek., før du slukker apparatet. Tænd apparatet efter yderligere 5 sek., filtertiden er nulstillet.

Rengøring

For at sikre en korrekt funktion skal dysen, sugearmen og forbindelsesslangen rengøres regelmæssigt.

Garanti

Købers reklamationsret forældes et år efter, at varen er kommet i dennes besiddelse. Dette gælder ikke for købers regreskrav i henhold til §§ 478, 479 BGB (tysk ret).

Vi hæfter kun for garantier afgivet af os, såfremt beskaffenheds- og holdbarhedsgarantien er tildelt skriftligt af os under anvendelse af begrebet „Garanti“.

Garantien bortfalder ved forkert brug eller indgreb udført af ukvalificerede personer.

Forbehold for tekniske ændringer!

Mere information fås på www.weller-tools.com

Fejlmeldinger og fejlafhjælpning

Melding/symptom	Mulig årsag	Mulig afhjælpning
■ Ingen udsugningevne	<ul style="list-style-type: none"> ■ Rørsystem utæt ■ Filter snavset 	<ul style="list-style-type: none"> ■ Rørsystem tætnes ■ Filter udskiftes
■ Apparatet starter ikke	<ul style="list-style-type: none"> ■ Termisk afbrydelse 	<ul style="list-style-type: none"> ■ Lad apparatet køle af. Tænd det igen efter ca. 3 timer.
■ Enhed fungerer ikke	<ul style="list-style-type: none"> ■ Sikringen er smeltet 	<ul style="list-style-type: none"> ■ Kontakt venligst vores kundeservice: technical-service@weller-tools.com
■ Svævestoffilter for hurtig tilsmudset	<ul style="list-style-type: none"> ■ Apparatet er ikke tilsluttet korrekt 	<ul style="list-style-type: none"> ■ Kontrollér tilslutningen
	<ul style="list-style-type: none"> ■ Ingen forfilter indsat 	<ul style="list-style-type: none"> ■ Forfilter indsættes Ved høj faststoffandel Indsæt forudledningsrør

Tekniske Data

Lodderøgsudsugningen		Zero Smog TL
Dimensioner L x B x H	mm inch	335 x 330 x 445 13.19 x 12.9 x 17.52
Vægt	kg	9
Netspænding	(V/Hz)	230 / 50 (FT91013699) 120 / 60 (ZEROSMOGTL)
Effektoptagelse	(V/W)	230/110 120/110
Støjniveau på 1 meters afstand	db(A)	53
Max. Vakuum	(Pa/V)	3000
Max. Ydelse	(m³/h)	190
Gasfilter	l	2,5
Forfilter		Mediumfilter F7 optager 40-60 % finstøv > 1 mm.
Kompaktfilter		Svævestøvfilter Klasse H13 (99,95 % Partikel til ca. 0,18 µm) kombineret med et aktivt kulfilter

Symboler



Bemærk!



Læs betjeningsvejledningen!

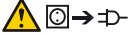

Før gennemførelse af arbejder på apparat skal stikket altid trækkes ud af stikkontakten.



ESD-korrekt design og ESD-korrekt arbejdsplads



CE-mærke



Britisk konformitetsmærke



Bortskaffelse

Elværktøj må ikke bortskaffes som almindeligt affald! I henhold til det europæiske direktiv om bortskaffelse af elektriske og elektroniske produkter og gældende national lovgivning skal brugt værktøj indsamles separat og bortskaffes på en måde, der skåner miljøet mest muligt.

Tilsmudsede filtre skal behandles som specialaffald.

Bortskaffelse af udskiftede dele, filtre eller ældre apparater skal ske i henhold til reglerne om affaldshåndtering i det pågældende land.



Lue tämä ohjekirja ja oheiset turvallisuusohjeet täydellisesti läpi ennen käyttöönottoa ja laitteen

kanssa työskentelyä.

Säilytä tätä ohjekirjaa sellaisessa paikassa, jossa se on kaikkien laitteella työskentelevien käytettävissä.

Turvallisuusohjeet

Laitetta voivat käyttää 8 vuotta täytäneet lapset ja henkilöt, joiden fyysiset tai henkiset kyvyt ovat rajoittuneet tai joilta puuttuu kokemus ja/tai tieto laitteen käytöstä, valvonnan alaisina tai kun heitä on opastettu laitteen käytössä ja he ovat ymmärtäneet laitteen käytön vaarat. Lapset eivät saa leikkiä laitteella.

Lapset eivät saa puhdistaa tai huoltaa laitetta ilman valvontaa.

VAROITUS Sähköisku

Jos laite on vioittunut, jännitteisiä johtoja voi olla paljaina tai maadoitusjohto saattaa olla toimimaton.

- Korjaustöitä saavat tehdä vain Wellerin kouluttamat henkilöt.
- Jos sähkötyökalun virtajohto on vaurioitunut, se täytyy korvata erikoisvalmistisella virtajohtolla, joka voidaan tilata huoltoedustajalta.

VAROITUS Loukkaantumiswaara

Kuljetuksen yhteydessä laite tai sen osia voi pudota maahan.

VAROITUS Tukeutumiswaara, Myrkytysvaara Virheellinen asennus voi lisätä työpisteen kaasupitoisuuksia

- mittaa asennuksen jälkeen työpisteen kaasupitoisuus

Kaasulaitteiden virheelliset huoltovälit voivat lisätä työpisteen kaasupitoisuutta

- Huoltovälien määräitys

Putkiston/imutilan puhdistuksen yhteydessä ympäristöilman saastekuormitus kasvaa

- Jos imuteho laskee putkiston likakertymien takia, vaihda liikkeet osat

Ylikyllästynyt aktiivihiihiin suodatin ei pysty enää keräämään talteen vaarallisia aineita. Vaaralliset aineet poistetaan jälleen suodattamattomana ympäristöön.

- Noudata suositeltuja suodattimen vaihtovälejä.

Haitallisen kaasun liian suuren pitoisuuden yhteydessä aktiivihiihi voi kuumentua voimakkaasti, minkä johdosta suodatin voi syttyä itsestään.

- Käytä laitetta ennen poiskytkentää useamman minuutin ajan puhtaalla ilmalla.

Tarkoituksenmukainen Käyttö

Tämä suodatusjärjestelmä soveltuu hiukkasten ja kaasujen imurointiin ja suodattamiseen - riippuen kulloisestakin suodatusvälineestä.

Tätä laitetta saa käyttää vain huonelämpötilassa ja sisätiloissa.

Laite on suunniteltu pintaimuriksi ja siksi se sopii suoraan juotoskolvista tehtävään imurointiin.

Lakkalankojen juottaminen tai hitsaaminen

- Käytä lakkalankojen juotossa ja hitsauksessa vakioimallisen esisuodattimen F7-materiaalisuodatinta.

Liimahöyryjen imurointi

- Käytä liimahöyryjen imurointiin laajakaistakaasusuodatinta (ilman leijuaainesuodatinta).

VAROITUS Tukeutumiswaara, Myrkytysvaara

Epäasianmukainen käyttö voi aiheuttaa hengitysvaikeuksia, tukeutumiswaaran, myrkytysvaaran tai syöpää

- Käytettävälle suodatusvälineelle sopimattomia hiukkasia ja kaasuja ei saa imuroida.
- Nesteitä ja palonarkoja kaasuja ei saa imuroida
- Älä missään tapauksessa käytä laitetta ilman suodatinta tai täyden suodattimen kanssa.
- Älä missään tapauksessa käytä laitetta ilman tuulettimen suojusta

▲ VAROITUS Palo- ja räjähdysvaaran!

Laitetta ei saa käyttää palonarkojen kaasujen imurointiin.

Laitetta ei saa altistaa yli 50°C lämpötiloille, avotullelle eikä kondensoituneille liuottimille.

Laitteen käyttäjä on vastuullinen vahingollisten aineiden lakimääräisten raja-arvojen noudattamisesta.

Suodatinjärjestelmän saa ottaa käyttöön vain silloin, kun se on teknisesti moitteettomassa kunnossa.

Määräystenmukainen käyttö sisältää myös sen, että

- noudatat tätä ohjekirjaa,
- noudatat kaikkia muita mukana olevia asiakirjoja,
- noudatat maakohtaisia tapaturmantorjuntamääräyksiä käyttöpaikalla..

Valmistaja ei ota mitään vastuuta laitteeseen ominpäin tehdyistä muutoksista.

Käyttäjryhmät

Suuremman onnettomuusvaaran takia joitakin työvaiheita saavat tehdä vain koulutetut ammattihenkilöt.

Työvaihe	Käyttäjryhmät
Monimutkaisten putkisto- jen asennus kytkettäessä useampia imuvarsia	Teknisen koulutuksen omaa- va ammattihenkilöstö Teknisen alan oppisopimus- koulutettavat koulutetun ammattilaisen valvonnassa
Sähköisten varaosien vaihto	Sähköasentajat Teknisen alan oppisopimus- koulutettavat koulutetun ammattilaisen valvonnassa
Huoltovälien määrittäminen	Turvallisuusammattilaiset
Laitteen käyttö	Työntekijät
Suodattimen vaihto	

Käyttö**HUOMIO**

Laitteen pääsuodattimesta voi tulla pölyä ulos kuljetuksen jälkeen. Varmista, että laite otetaan käyttöön sopivassa huonetilassa.

▲ HUOMIO

Korkea haitallisten kaasujen pitoisuus voi aiheuttaa aktiivihiihen lämpenemistä.

Kielletyn lämpenemisen estämiseksi laitetta tulee käyttää ennen toiminnan katkaisemista useita minuutteja ilman haitallisia kaasuja.

Ota laite käyttöön kuten luvussa „Käyttöönotto“ on kuvattu.

Noudata kulloisiakin kytkettyjen laitteiden käyttöohjeita.

Tarkasta, että verkkojännite vastaa tyyppikilvessä annettua lukemaa.

Laitteen käynnistyskytkin on oltava 0- asennossa, kun tulppa työnnetään pistorasiaan.

Paras mahdollinen kaasunsuodatus saavutetaan seuraavasti:

Prosessi-ilman lämpötila kaasunsuodattimessa < 38 °C

Suhteellinen kosteus < 60 %

Kaasumolekyylit > 30 g/mol (suodatus tehokkaampi suuremmilla molekyyleillä)

Kaasumolekyylien kiehumislämpötila > 0 °C

aseman hoito ja huolto**▲ VAROITUS**

Ennen korjaus- ja huoltotöiden aloittamista on pistotulppa irrotettava pistorasiasta.

Älä tee mitään muutoksia laitteeseen!

Korjaustöitä saavat tehdä vain Wellerin kouluttamat henkilöt.



Käyttäkää ainoastaan alkuperäisiä varaosia.

Suodattimen vaihto

MIN 1x



Suodatusjärjestelmän asianmukaisen toiminnan takaamiseksi kompaktisuodatin täytyy vaihtaa seuraavasti

- vähintään kerran vuodessa tai
- kun työpisteen suurin sallittu keskimääräinen kaasupitoisuus ylitetään tai

- huoltokaavion mukaan

HUOMIO

Poisimetyin ilman eri juoksutusaineet, juoksutusaineosuudet sekä erilaiset pölyosuudet saattavat vähentää suodattimen kestoa olennaisesti. Liimahöyryjä pois imettäessä on käytettävä monitoimi-kaasusuodatin (ilman leijusuodatinta).

Leijuainesuodatin ja laajakaista-kaasusuodatin on mukautettu toisilleen sopiviksi, niin että ne vaihdetaan kompaktisuodattimena yhdessä. Moitteettoman suodatus toiminnon takaamiseksi kompaktisuodatin on vaihdettava kerran vuodessa. Hienosuodatin (suodatinmatto) on kompaktisuodattimen esisuodatusvaihe ja siksi se tulee vaihtaa useammin.

Suosittellemme vaihtamaan kompaktisuodattimen viimeistään hienopölysuodattimen joka 10. vaihtokerran yhteydessä.

Hälytysääni kuuluu ja keltainen varoitusvalo

vilkkuu: Suodattimen suositeltu elinikä on kulunut loppuun. (katso Käyttöajan suodattinnäyttö/ imutehon suodatinnäyttö)

Hälytysääni kuuluu ja punainen varoitusvalo palaa jatkuvasti: Imuteho liian matala. Kytke suodatinyksikkö pois päältä. Tarkasta suuttimet, putket ja imuvarret ja puhdista tarvittaessa. Jos hälytysääni kuuluu

seuraavan käynnistyksen yhteydessä uudelleen, suodatin täytyy vaihtaa.

Jos mitään toimenpiteitä ei tehdä, suodatinyksikkö kytkeytyy viiden minuutin kuluttua pois päältä ylikuumenemisen estämiseksi.

Pääsuodattimen vaihdon yhteydessä suodatusaika palautetaan seuraavasti alkutilaan:

Pidä UP/DOWN-painikkeita painettuna ja kytke samalla kytkin päälle, kunnes kuulet merkkiään. Vapauta painikkeet ja odota 5s ja kytke pois päältä. Odotettuasi jälleen 5s kytke laite päälle, suodatusaika on palautettu alkutilaan.

Puhdistus

Puhdista asianmukaisen toiminnan varmistamiseksi suutin, imuvarsi ja yhdysletku säännöllisesti.

Vikailmoitukset ja vikojen korjaaminen

Ilmoitus/vika	Mahdollinen syy	Korjaustoimenpiteet
■ Puuttuva poisimuteho	■ Putkijärjestelmä epätiivis ■ Suodatin likaantunut	■ Tiivistä putkijärjestelmä ■ Vaihda suodatin
■ Laite ei käynnisty	■ Terminen poiskytkeminen	■ Anna laitteen jäähtyä. Kytke uudelleen päälle noin 3 tunnin kuluttua.
■ Laite ei toimi	■ Sulake on palanut ■ Laite kytketty epäasianmukaisesti	■ Käännä asiakaspalvelumme puoleen: technical-service@weller-tools.com ■ Tarkasta kytkentä
■ Pölynsuodatin liian nopeasti likaantunut	■ Esisuodatinta ei ole asetettu	■ Aseta esisuodatin paikalleen Aseta F/ suodatin paikalleen Jos on korkea kiintoaineosuus, aseta esierotin paikalleen

Tekniset Arvot

Juotossavuumuri		Zero Smog TL
Mitat P x L x K	mm inch	335 x 330 x 445 13.19 x 12.9 x 17.52
Paino	kg	9
Verkköjännite	(V/Hz)	230 / 50 (FT91013699) 120 / 60 (ZEROSMOGTL)
Tehonotto	(V/W)	230/110 120/110
Melutaso 1 m etäisyydellä	db(A)	53
Max. alipaine	(Pa/V)	3000
Max. syöttöteho	(m ³ /h)	190
Kaasusuodatin	l	2,5
Esisuodatin		Pölysuodatin F7 kerää 40-60 % talteen hienojakoisesta pölystä > 1 mm.
Yhdistelmäsuodatin		Luokan H13 pölynsuodatin (99,95 % hiukkasia aina n. 0,18 µmiin asti) yhdessä aktiivihiihliisuodattimen kanssa

Takuu

Ostajan on esitettävä mahdollisia puutteita koskevat vaatimukset vuoden sisällä laitteen toimitusajankohdasta lukien. Tämä ei päde §§ 478, 479 BGB (Saksa) mukaisiin ostajan regressiooikeuksiin.

Vastaamme antamastamme takuusta vain silloin, kun olemme antaneet laatu- tai kestävyystakuun kirjallisesti ja „takuu“-sanaa käyttämällä.

Takuu raukeaa, jos laitetta käytetään epäasianmukaisesti tai epäpätevät henkilöt tekevät siihen liittyviä tehtäviä.

Oikeus teknisiin muutoksiin pidätetään!

Lisätietoja saat osoitteesta www.weller-tools.com

Symbolit



Huomio!



Lue käyttöopas!

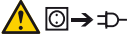

Vedä aina pistoke irti pistorasiasta, ennen kuin alat tekemään laitteeseen liittyviä töitä.



ESD-turvallinen muotoilu ja ESD-turvallinen työpiste



CE-merkki



Britannian säännönmukaisuusmerkki



Hävittäminen

Älä hävitä sähkötyökalua tavallisen kotitalousjätteen mukana! Vanhoja sähkö- ja elektroniikkalaitteita koskevan EU-direktiivin ja sen maakohtaisten sovellusten mukaisesti käytetyt sähkötyökalut on toimitettava ongelmajätteen keräyspisteeseen ja ohjattava ympäristöystävälliseen kierrätykseen.

Likaantuneet suodattimet on käsiteltävä erikoisjätteenä.

Hävitä vaihdetut laiteosat, suodattimet ja käytöstä poistetut laitteet omassa maassasi voimassa olevien määräysten mukaisesti.



Διαβάστε πλήρως αυτές τις οδηγίες χειρισμού και τις συνημμένες υποδείξεις ασφαλείας πριν τη θέση σε λειτουργία και προτού αρχίσετε την εργασία με τη συσκευή.

Φυλάξτε αυτές τις οδηγίες χειρισμού έτσι, ώστε να είναι προσίτες σε όλους τους χρήστες.

Υποδείξεις ασφαλείας

Η συσκευή μπορεί να χρησιμοποιηθεί από παιδιά από 8 χρονών και πάνω και από άτομα με μειωμένες οωματικές, αισθητήριες ή διανοητικές ικανότητες έλλειψη εμπειρίας και / ή γνώσεων, όταν επιτηρούνται ή έχουν ενημερωθεί σχετικά με την ασφαλή χρήση της συσκευής και έχουν κατανοήσει τους υπάρχοντες κατά τη χρήση κινδύνους. Τα παιδιά δεν επιτρέπεται να παίζουν με τη Συσκευή.

Ο καθαρισμός και η συντήρηση μέσω χρήστη δεν επιτρέπεται να εκτελεστεί από παιδιά χωρίς επιτήρηση.

▲ ΠΡΟΕΙΔΟΠΟΙΗΣΗ

Ηλεκτροπληξία

Σε περίπτωση ελαττωματικής συσκευής τυχόν ενεργοί (ηλεκτροφόροι) αγωγοί μπορεί να βρίσκονται ελεύθεροι ή ο αγωγός γείωσης να είναι χωρίς λειτουργία.

- Οι επισκευές πρέπει να πραγματοποιούνται από άτομα εκπαιδευμένα από τη Weller.
- Εάν ο αγωγός σύνδεσης του ηλεκτρικού εργαλείου είναι κατεστραμμένος, πρέπει να αντικατασταθεί από έναν ειδικά προετοιμασμένο αγωγό σύνδεσης, ο οποίος διατίθεται μέσω της οργάνωσης του σέρβις πελατών.

▲ ΠΡΟΕΙΔΟΠΟΙΗΣΗ

Κίνδυνος τραυματισμού

Κατά τη μεταφορά η συσκευή ή τυχόν εξαρτήματα μπορεί να πέσουν κάτω.

▲ ΠΡΟΕΙΔΟΠΟΙΗΣΗ

Κίνδυνος ασφυξίας, Κίνδυνος δηλητηρίασης

Η εσφαλμένη εγκατάσταση μπορεί να οδηγήσει σε αυξημένες συγκεντρώσεις στη θέση εργασίας

- Μετά την εγκατάσταση μετρήστε την συγκέντρωση στη θέση εργασίας

Ο εσφαλμένος καθορισμός των κύκλων συντήρησης σε περίπτωση αερίων μέσων μπορεί να οδηγήσει σε αυξημένη συγκέντρωση στη θέση εργασίας

- Καθορισμός κύκλου συντήρησης

Κατά τον καθαρισμό του συστήματος σωλήνων/ του χώρου αναρρόφησης υπάρχει αυξημένη επιβάρυνση με βλαβερές ουσίες του αέρα περιβάλλοντος

- Σε περίπτωση μείωσης της ισχύος αναρρόφησης λόγω αποθεμάτων στο σύστημα σωλήνων αντικαταστήστε τα λερωμένα μέρη

Ένα κορεσμένο φίλτρο ενεργού άνθρακα δεν παραλαμβάνει πλέον επικίνδυνες ουσίες. Οι επικίνδυνες ουσίες αποδίδονται ξανά χωρίς φιλτράρισμα στο περιβάλλον.

- Διατηρείτε τα συστοιχούμενα χρονικά διαστήματα αλλαγής του φίλτρου.

Με την υψηλή συγκέντρωση βλαβερών αερίων (αναθυμιάσεων) μπορεί να προκύψει μια ισχυρή θέρμανση του ενεργού άνθρακα, η οποία μπορεί να οδηγήσει στην αυτοανάφλεξη του φίλτρου.

- Λειτουργείτε τη συσκευή πριν την απενεργοποίηση για περισσότερα λεπτά με καθαρό αέρα.

Χρήση σύμφωνα με το σκοπό προορισμού

Αυτό το σύστημα φίλτρου είναι κατάλληλο για αναρρόφηση και φιλτράρισμα των σωματιδίων και αερίων - ανάλογα με το εκάστοτε υλικό του φίλτρου.

Αυτή η συσκευή επιτρέπεται να χρησιμοποιηθεί μόνο σε θερμοκρασία περιβάλλοντος και σε εσωτερικούς χώρους.

Η συσκευή σχεδιάστηκε για τη χρήση ως επιφανειακή αναρρόφηση.

Συγκόλληση ή ηλεκτροκόλληση βερνικωμένων συρμάτων

- Χρησιμοποιείτε κατά τη συγκόλληση ή ηλεκτροκόλληση (αυτογενής συγκόλληση) βερνικωμένων συρμάτων το στάνταρ προφίλτρο F7.-

Αναρρόφηση ατμών κόλλας

- Χρησιμοποιείτε κατά την αναρρόφηση των ατμών κόλλας ένα ευρυζωνικό φίλτρο αερίου (χωρίς φίλτρο αιωρούμενων σωματιδίων).

▲ ΠΡΟΕΙΔΟΠΟΙΗΣΗ**Κίνδυνος ασφυξίας,
Κίνδυνος δηλητηρίασης**

Η μη ενδεδειγμένη χρήση μπορεί να οδηγήσει σε προβλήματα αναπνοής, ασφυξία, δηλητηρίαση ή σε καρκίνο

- Σωματίδια και αέρια, που δεν αντιστοιχούν στο χρησιμοποιούμενο υλικό φίλτρου, δεν επιτρέπεται να αναρροφηθούν.
- Υγρά καθώς και εύφλεκτα αέρια δεν επιτρέπεται να αναρροφηθούν
- Μη χρησιμοποιείτε τη συσκευή ποτέ χωρίς φίλτρο ή με γεμάτο φίλτρο.
- Μη χρησιμοποιείτε τη συσκευή ποτέ χωρίς το κάλυμμα του ανεμιστήρα

▲ ΠΡΟΕΙΔΟΠΟΙΗΣΗ**Πυρκαγιάς και έκρηξης!**

Η συσκευή δεν επιτρέπεται να χρησιμοποιηθεί για την αναρρόφηση εύφλεκτων αερίων.

Η συσκευή δεν επιτρέπεται να εκτίθεται σε θερμοκρασίες πάνω από 50°C, ανοιχτή φλόγα ή συμπυκνωμένους διαλύτες.

Ο ιδιοκτήτης/εκμεταλλευτής της εγκατάστασης είναι υπεύθυνος για την τήρηση των νομικών οριακών τιμών των βλαβερών ουσιών στη θέση εργασίας.

Το σύστημα φίλτρου επιτρέπεται να τίθεται σε λειτουργία μόνο σε τεχνικά άψογη κατάσταση.

Η χρήση σύμφωνα με το σκοπό προορισμού συμπεριλαμβάνει και το γεγονός, ότι

- τηρείτε αυτές τις οδηγίες χειρισμού,
- προσέχετε όλα τα άλλα συνοδευτικά έγγραφα,
- τηρείτε τους εθνικούς κανονισμούς πρόληψης ατυχημάτων στον τόπο χρήσης..

Για αυθαίρετες πραγματοποιημένες αλλαγές στη συσκευή δεν αναλαμβάνεται από τον κατασκευαστή καμία ευθύνη.

Ομάδες χρηστών

Λόγω των διαφορετικών επιπέδων κινδύνου και των πιθανών επικίνδυνων καταστάσεων ορισμένα βήματα εργασίας επιτρέπεται να εκτελούνται μόνο από εκπαιδευμένα εξειδικευμένα άτομα.

Βήμα εργασίας	Ομάδες χρηστών
Εγκατάσταση πολύπλοκων συστημάτων σωλήνων σε περίπτωση σύνδεσης περισσότερων χώρων αναρρόφησης	Τεχνικό προσωπικό με ειδική εκπαίδευση Τεχνικά μαθητευόμενοι κάτω από την καθοδήγηση και επίβλεψη ενός εκπαιδευμένου τεχνικού
Αντικατάσταση των ηλεκτρικών ανταλλακτικών	Εξειδικευμένος ηλεκτρολόγος Τεχνικά μαθητευόμενοι κάτω από την καθοδήγηση και επίβλεψη ενός εκπαιδευμένου τεχνικού

Καθορισμός των χρονικών διαστημάτων συντήρησης	Ειδικός ασφαλείας
Χειρισμός Αλλαγή φίλτρου	Προσωπικό χωρίς ιδιαίτερες γνώσεις

Λειτουργία**Υπόδειξη**

Η συσκευή μετά τη μεταφορά μπορεί να εμφανίσει σκόνη στο κύριο φίλτρο. Βεβαιωθείτε, ότι η συσκευή θα τεθεί σε λειτουργία σε ένα κατάλληλο χώρο.

▲ ΠΡΟΣΟΧΗ

Η υψηλή συγκέντρωση αναθυμιάσεων οδηγεί στη θέρμανση του ενεργού άνθρακα. Για τον αποκλεισμό μιας ανεπιθύμητης θέρμανσης πρέπει να λειτουργεί η συσκευή πριν την απενεργοποίηση για περισσότερα λεπτά χωρίς παρουσία βλαβερών αερίων (αναθυμιάσεων).

Θέστε τη συσκευή σε λειτουργία, όπως περιγράφονται στο κεφάλαιο „Θέση σε λειτουργία“.

Προσέξτε τις εκάστοτε οδηγίες λειτουργίας των συνδεδεμένων συσκευών.

Ελέγξτε, εάν η τάση του δικτύου ταυτίζεται με την τιμή στην πινακίδα τύπου.

Συνδέστε τη συσκευή στην πρίζα μόνο όταν είναι απενεργοποιημένη.

Το καλύτερο δυνατό φιλτράρισμα του αερίου μπορεί να επιτευχθεί ως εξής:

Θερμοκρασία του αέρα διεργασίας στο φίλτρο αερίου < 38°C

Σχετική υγρασία < 60%

Μόρια αερίου > 30 g/mol (φιλτράρισμα καλύτερα με μεγαλύτερα μόρια)

Θερμοκρασία βρασμού των μορίων αερίου > 0°C

Φροντίδα και συντήρηση της συσκευής**▲ ΠΡΟΕΙΔΟΠΟΙΗΣΗ**

Πριν από την πραγματοποίηση εργασιών στη συσκευή βγάλετε το ρευματολήπτη από την πρίζα.

Μην πραγματοποιήσετε καμία αλλαγή στη συσκευή!

Οι επισκευές πρέπει να πραγματοποιούνται από άτομα εκπαιδευμένα από τη Weller.



Χρησιμοποιείτε μόνο γνήσια ανταλλακτικά WELLER.

Αλλαγή φίλτρου

MIN 1x



θέση εργασίας ή

- σύμφωνα με το σχέδιο συντήρησης

Υπόδειξη

Διάφορα συλλιπτάσματα (υλικά καθαρισμού), συστατικά συλλιπασμάτων καθώς και διαφορετικά συστατικά σκόνης του αναρροφούμενου αέρα, μπορούν να μειώσουν αισθητά τη διάρκεια ζωής του φίλτρου. Κατά την αναρρόφηση ατμών κόλλας πρέπει να χρησιμοποιείται ένα ευρυζωνικό φίλτρο αερίου (χωρίς φίλτρο αιωρούμενων σωματιδίων).

Το φίλτρο αιωρούμενων σωματιδίων και το ευρυζωνικό φίλτρο αερίου είναι εναρμονισμένα μεταξύ τους, έτσι ώστε αντικαθίστονται μαζί ως συμπαγές φίλτρο. Για την εξασφάλιση μιας άψογης λειτουργίας του φίλτρου, το συμπαγές φίλτρο πρέπει να αλλάξει μία φορά το χρόνο. Το φίλτρο λεπτής σκόνης (στρώμα φίλτρου), αποτελεί τη βαθμίδα προφίλτρου του συμπαγές φίλτρου και πρέπει για αυτό να αντικαθίσταται συχνότερα.

Το αργότερο με κάθε 10τη αντικατάσταση του φίλτρου λεπτής σκόνης συνιστάται επιπαικτικά η αλλαγή του συμπαγούς φίλτρου.

Ο συναγερός ηχεί και η κίτρινη προειδοποιητική λυχνία αναβοσβήνει: Η συνιστούμενη διάρκεια ζωής του φίλτρου έχει λήξει. (Βλέπε ένδειξη φίλτρου Χρόνος λειτουργίας/ ένδειξη φίλτρου Ισχύς αναρρόφησης)

Ο συναγερός ηχεί και η κόκκινη προειδοποιητική λυχνία ανάβει συνεχώς: Η ισχύς αναρρόφησης είναι πολύ χαμηλή. Απενεργοποιήστε τη μονάδα του φίλτρου. Ελέγξτε τα ακροφύσια, τους σωλήνες και τους

βραχιόνες αναρρόφησης και όταν χρειάζεται καθαρίστε τους. Όταν ο συναγερός ηχίσει ξανά στην επόμενη ενεργοποίηση, πρέπει να αλλάξει το φίλτρο.

Όταν δε ληφθούν καθόλου μέτρα, μετά από πέντε λεπτά απενεργοποιείται η μονάδα του φίλτρου, για την αποφυγή μιας υπερθέρμανσης.

Κατά την αλλαγή του κύριου φίλτρου ο χρόνος του φίλτρου επαναφέρεται (μηδενίζεται) ως εξής:

Κρατήστε τα πλήκτρα UP/DOWN πατημένα και συγχρόνως ενεργοποιήστε το διακόπτη, ώσπου να ηχίσει ένα ηχητικό σήμα. Ελευθερώστε τα πλήκτρα, περιμένετε 5 δευτερόλεπτα και απενεργοποιήστε. Μετά από ακόμα 5 δευτερόλεπτα ενεργοποιήστε τη συσκευή, ο χρόνος του φίλτρου έχει επαναφερθεί (μηδενιστεί).

Καθαρισμός

Για την εξασφάλιση της λειτουργίας σύμφωνα με τους κανονισμούς, καθαρίζετε τακτικά το ακροφύσιο, το χώρο αναρρόφησης και τον εύκαμπτο σωλήνα σύνδεσης.

Εγγύηση

Οι αξιώσεις του αγοραστή για τυχόν ελαττώματα παραγράφονται μετά από ένα έτος από την παράδοση στον αγοραστή. Αυτό δεν ισχύει για αναγωγικές αξιώσεις του αγοραστή σύμφωνα με την §§ 478, 479 BGB.

Για μια εγγύηση που δίνουμε φέρουμε την ευθύνη μόνο, όταν η εγγύηση ποιότητας ή η εγγύηση αντοχής έχει δοθεί από εμάς γραπτά και με τη χρήση του όρου «εγγύηση».

Η εγγύηση εκπίπτει σε περίπτωση ακατάλληλης χρήσης και όταν πραγματοποιήθηκαν επεμβάσεις από μη ειδικευμένα άτομα.

Με επιφύλαξη του δικαιώματος τεχνικών αλλαγών!

Πληροφορηθείτε παρακαλώ στη διεύθυνση www.weller-tools.com

Μηνύματα και άρση σφαλμάτων

Μήνυμα/Σύμπτωμα	Πιθανή αιτία	Μέτρα προς αντιμετώπιση
■ Ελλιπής ισχύς αναρρόφησης	■ Σύστημα σωλήνων μη στεγανό	■ Στεγανοποιήστε το σύστημα σωλήνων
	■ Φίλτρο λερωμένο	■ Αλλαγή φίλτρου
■ Η συσκευή δεν ξεκινά	■ Θερμική απενεργοποίηση	■ Αφήστε τη συσκευή να κρυώσει. Ενεργοποιήστε την ξανά μετά περίπου 3 ώρες.
■ Η συσκευή δεν λειτουργεί	■ Η ασφάλεια είναι καμένη	■ Αποταθείτε παρακαλώ στο σέρβις πελατών της εταιρείας μας: technical-service@weller-tools.com
	■ Η συσκευή δεν είναι συνδεδεμένη σύμφωνα με τους κανονισμούς	■ Ελέγξτε τη σύνδεση
■ Φίλτρο αιωρούμενων σωματιδίων πολύ γρήγορα λερωμένο	■ Κανένα προφίλτρο τοποθετημένο	■ Τοποθετήστε το προφίλτρο F7 Τοποθετήστε το φίλτρο. Σε περίπτωση μεγάλης αναλογίας στερεών υλικών, χρησιμοποιήστε τον προδιαχωριστήρα

Τεχνικά στοιχεία

Απορροφητήρας του καπνού συγκόλλησης		Zero Smog TL
Διαστάσεις Μ x Π x Υ	mm inch	335 x 330 x 445 13.19 x 12.9 x 17.52
Βάρος	kg	9
Τάση δικτύου	(V/Hz)	230 / 50 (FT91013699) 120 / 60 (ZEROSMOGTL)
Κατανάλωση ισχύος	(V/W)	230/110 120/110
Στάθμη θορύβου σε 1 m απόσταση	db(A)	53
Μέγιστο κενό	(Pa/V)	3000
Μέγ. μεταφερόμενη ποσότητα	(m ³ /h)	190
Φίλτρο αερίου	l	2,5
Προφίλτρο		Φίλτρο Medium F7 φιλτράρει το 40-60% λεπτής σκόνης > 1 mm.
Συμπαγές φίλτρο		Φίλτρο αιωρούμενων σωματιδίων Κατηγορία H13 (99,95 % Σωματίδια έως περ. 0,18 μm) συνδυασμένο με ένα φίλτρο ενεργού άνθρακα

Σύμβολα



Προσοχή!



Διαβάστε τις οδηγίες χειρισμού!

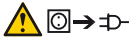

Πριν από την εκτέλεση κάθε εργασίας στη συσκευή τραβάτε πάντοτε το φως από την πρίζα του ρεύματος.



ESD συμβατός σχεδιασμός και ESD συμβατή θέση εργασίας



Σήμα CE



Βρετανικό σήμα πιστότητας



Απόσυρση

Μην πετάτε τα ηλεκτρικά εργαλεία στον κάδο οικιακών απορριμμάτων! Σύμφωνα με την ευρωπαϊκή οδηγία περί ηλεκτρικών και ηλεκτρονικών συσκευών και την ενσωμάτωσή της στο εθνικό δίκαιο, τα ηλεκτρικά εργαλεία πρέπει να συλλέγονται ξεχωριστά και να επιστρέφονται για ανακύκλωση με τρόπο φιλικό προς το περιβάλλον.

Τα λερωμένα φίλτρα πρέπει να μεταχειρίζονται ως ειδικά απορρίμματα.

Αποσύρετε τα αντικαθιστούμενα εξαρτήματα της συσκευής, τα φίλτρα ή τις παλιές συσκευές σύμφωνα με τους κανονισμούς της χώρας σας.



Cihazı çalıştırmadan ve kullanmaya başlamadan önce bu kullanım kılavuzunu ve ekteki güvenlik

uyarılarını okuyunuz.

Bu kullanım kılavuzunu bütün kullanıcıların erişebileceği bir yerde muhafaza ediniz.

Güvenlik uyarıları

Bu cihaz 8 yaşından küçük çocuklar, sınırlı fiziksel, zihinsel ve duygusal yeteneklere sahip kişiler ve eksik tecrübe veya bilgi sahibi kişiler tarafından ancak sorumlu bir kişinin denetimi altında olmaları veya kendilerine cihazın güvenli kullanımı ve ortaya çıkabilecek tehlikeler hakkında bilgi verilmiş olması durumunda kullanılabilir. Çocuklar cihazla oynamamalıdır.

Temizlik ve kullanıcı bakımı çocuklar tarafından yapılamaz;

⚠ UYARI Elektrik çarpması

Cihaz arızalı ise aktif hatlar açıkta olabilir veya topraklama hattı çalışmıyor olabilir.

- Onarım çalışmaları Weller tarafından eğitilmiş personelce gerçekleştirilmelidir.
- Elektrikli aletin bağlantı hattı hasar görmüşse bu hat özel olarak hazırlanmış ve müşteri hizmetleri departmanından temin edilebilen bağlantı hattıyla değiştirilmelidir.

⚠ UYARI Yaralanma tehlikesi

Nakliye sırasında cihaz veya parçalar aşağı düşebilir.

⚠ UYARI Boğulma tehlikesi, Zehirlenme tehlikesi

Hatalı kurulum işyerindeki yoğunluğun artmasına neden olabilir

- Kurulumdan sonra işyerindeki yoğunluğu kontrol ediniz

Gazlı ortamlarda bakım aralıklarının hatalı olarak planlanması, işyerindeki yoğunluğun artmasına neden olabilir

- Bakım aralıklarını tespit edin

Boru sisteminin/emme odasının temizlenmesi sırasında ortam havasındaki zararlı madde yükü ciddi biçimde artar

- Boru hattı sistemindeki birikmeler nedeniyle emme performansında düşüş varsa kirli parçaları değiştiriniz

Aşırı dolmuş bir aktif karbon filtresi artık tehlikeli maddeleri yakalamaz. Tehlikeli maddeler filtrelenmemiş olarak yeniden ortama verilir.

- Önerilen filtre değişim aralıklarına uyunuz.

Yüksek dolmuş gaz konsantrasyonu nedeniyle aktif karbon çok fazla ısınabilir ve filtre kendiliğinden alev alabilir.

- Cihazı kapatmadan önce birkaç dakika boyunca zararlı gaz içermeyen havayla çalıştırınız.

Kullanım

Bu filtre sistemi, ilgili filtre ortamına bağlı olarak, partikülleri ve gazları emmek ve filtrelemek için tasarlanmıştır.

Bu cihaz sadece oda sıcaklığında ve iç mekânlarda kullanılabilir.

Cihaz, yüzey emicisi olarak tasarlanmıştır ve lehim ucundan do rudan emi için uygun değildir.

Lake kaplı tellerle kaynak ve lehim

- Emaye tellere kaynak ve lehim yapılması sırasında standart ön filtre olarak F7 partikül filtresini kullanınız.

Yapışkan buharlarının emilmesi

- Yapışkan buharlarını emmek için bir geniş bantlı gaz filtresi (asılı parçacıklar filtresi olmadan) kullanınız.

⚠ UYARI Boğulma tehlikesi, Zehirlenme tehlikesi

Usulüne uygun olmayan kullanım soluk alma problemlerine, boğulmaya, zehirlenmeye veya kansere neden olabilir

- Yerleştirilen filtre ortamına uygun olmayan partiküller ve gazlar emilemez.
- Sıvılar ve yanıcı gazları emmesi yasaktır
- Cihazı asla filtresiz veya dolu filtreyle kullanmayınız.
- Cihazı asla fan kapağı olmadan kullanmayınız

▲ UYARI Yangın ve patlama tehlikesi!

Cihaz yanıcı gazların emilmesi için kullanılamaz.

Alet, 50°C üzerindeki sıcaklıklara, açık ateşe veya yağışmış çözücü maddelere maruz bırakılmamalıdır. Sistemin işletmecisi, çalışma yerinde yasal olarak zorunlu olan zararlı madde sınır değerlerine uyulmasını sağlamakla yükümlüdür.

Filtre sistemi yalnızca teknik olarak sorunsuz durumdaysa çalıştırılmamalıdır.

Amaca uygun kullanım şunları da içerir

- Bu kullanım kılavuzunu dikkate almanız,
- Diğer bütün dokümanları dikkate almanız,
- Kullanım yerinde ulusal kaza önleme yönetmeliklerini dikkate almanız..

Cihazda kendi yaptığımız değişiklikler için üretici sorumluluk kabul etmez.

Kullanıcı grupları

Farklı düzeyde riskler ve tehlike potansiyelleri nedeniyle bazı çalışma adımları sadece eğitilmiş uzmanlar tarafından yürütülebilir.

Çalışma adımı	Kullanıcı grupları
Birden çok emme kolunun bağlandığı karmaşık boru sistemlerinin kurulumu	Teknik eğitilmiş uzman personel Teknik eğitim görenler, eğitilmiş uzmanların gözetiminde ve talimatıyla çalışabilir
Elektrikli yedek parçaların değiştirilmesi	Uzman elektrik teknisyeni Teknik eğitim görenler, eğitilmiş uzmanların gözetiminde ve talimatıyla çalışabilir
Bakım aralıklarının tespit edilmesi	Güvenlik uzmanı
Kullanım Filtre değişimi	Uzman olmayan çalışan

Operasyon**Dikkat**

Nakliye sonrasında aletin ana filtresinde toz oluşabilir. Aletin temiz bir alanda çalıştırıldığından emin olun.

▲ DİKKAT

Hava kirletici gaz konsantrasyonunun yüksek olması, aktif karbonların

ısınmamasına neden olur. Kabul edilemeyecek seviyede bir ısınmanın önlenmesi için, aletin kapatılmadan önce birkaç dakika hava kirletici gazlardan arındırılması gerekir.

Cihazı, „İşletime alma“ bölümünde açıklanan şekilde çalıştırınız.

Bağlı cihazların ilgili kullanım kılavuzlarını dikkate alın.

Şebeke geriliminin tip etiketi üzerindeki verilerle uyumlu olup olmadığını kontrol edin.

Aleti sadece kapalı iken prize takın.

Mümkün olan en iyi gaz filtrelemesi aşağıdaki şekilde elde edilir:

Gaz filtresindeki proses havası sıcaklığı < 38 °C

Bağıl nem < %60

Gaz molekülleri > 30 g/mol (daha büyük moleküllerde filtrasyon daha iyi sonuç verir)

Gaz moleküllerinin kaynama sıcaklığı > 0 °C

temizliği ve bakımı**▲ UYARI**

Aletin kendinde bir çalışma yapmadan önce fişi prizden çekin.

Alette kesinlikle değişiklik yapılmamalıdır!

Anarım çalışmaları Weller tarafından eğitilmiş personelce gerçekleştirilmelidir.



Sadece orijinal WELLER yedek parçaları kullanılmalıdır.

Filtre değişimi

MIN 1x



Filtre sisteminin düzgün çalışması için filtre aşağıdaki gibi değiştirilmelidir

- Yılda en az 1 defa veya
- İzin verilen ortalama işyeri yoğunluğunun aşılması durumunda veya
- bakım planına göre

Dikkat

Emilen havadaki değişik toz parçacıkları, farklı eritken maddeler ve eritken madde içerikleri filtresinin kullanım ömrünü kısaltabilir. Yapışkan buharlarının emilmesi sırasında bir geniş bantlı gaz filtresi (asılı parçacık filtre olmadan) kullanılmalıdır.

HEPA fiiltresi ve geni bant cam filtre e le tirilmiş tir ve böylece kompakt filtre olarak birlikte de i tirilmelidir. Sorunsuz bir filtreleme fonksiyonu sağlamak için kompakt filtresinin yılda bir kez değiştirilmesi gerekir. Partikül filtresi (Filtre yata ı), kompakt filtresinin ön filtreleme kademesidir ve bu yüzden daha sık de i tirilmelidir.

İnce toz filtresinin en geç her 10. değişiminde kompakt filtresinin de değiştirilmesini özellikle tavsiye ederiz.

Alarm çalıyor ve sarı uyarı lambası yanıp sönüyor: Filtrenin tavsiye edilen kullanım ömrü dolmuştur. (bkz. Çalışma süresi filtre göstergesi / Emiş gücü filtre göstergesi)

Alarm çalıyor ve kırmızı uyarı lambası sürekli yanıyor:

Emiş gücü çok düşüktür. Filtre ünitesi kapatılmalıdır. Memeler, borular ve emiş kolları kontrol edilmeli ve gerekirse temizlenmelidir. Açıldıktan sonra alarm tekrar duyulursa filtrenin değiştirilmesi gerekir.

Herhangi bir önlem alınmazsa, aşırı ısınmayı önlemek için filtre ünitesi beş dakika sonra kapanır.

Ana filtrenin değiştirilmesi sırasında filtre süresi aşağıdaki şekilde sıfırlanır:

YUKARI/AŞAĞI (UP/DOWN) düğmesi basılı tutulmalı ve aynı zamanda bir sinyal duyulana kadar şalter açılmalıdır. Tuşlar bırakılmalı, 5 saniye bekledikten sonra kapatılmalıdır. 5 saniye daha bekledikten sonra alet açılmalıdır. Filtre süresi sıfırlanmıştır.

Temizlik

Usulüne uygun çalışmanın garanti edilebilmesi için memelerin, emme kolunun ve bağlantı hortumunun

düzenli olarak temizlenmesi gerekir.

Garanti

„Saticının garanti talepleri teslimattan sonra bir yıl içinde zaman aşımına uğrar. Bu durum §§ 478, 479 BGB“ye göre satıcının müracaat hakkı için geçerli değildir.“

Verdiğimiz garanti, sadece yapı veya dayanıklılık garantisidir, „Garanti“ terimi altında tarafımızdan yazılı olarak belirtilmişse geçerlidir.

Garanti, yanlış kullanım sonucu ve yetkisi olmayan kişiler tarafından müdahaleler gerçekleştirildiği takdirde iptal olur.

Teknik değişiklik yapma hakkı saklıdır!

Lütfen adresinden bilgi alınız www.weller-tools.com

Hata mesajları ve hata giderme

Mesaj/Belirti	Olası neden	Yardım önlemleri
■ Emiş gücü yok	■ Boru sistemi sızdırıyor ■ Filtre kirlenmiş	■ Boru sistemi izole edilmelidir ■ Filtrenin değiştirilmesi
■ Cihaz çalışmıyor	■ Termik kapanma	■ Cihazın soğumasını bekleyin. Yaklaşık 3 saat sonra yeniden açın.
■ Cihaz çalışmıyor	■ Sigorta attı	■ Lütfen müşteri hizmetlerine başvurunuz: technical-service@weller-tools.com
■ Asılı parçacık filtresi çok hızlı kirleniyor	■ Alet düzgün şekilde bağlanmamış ■ Ön filtre kullanılmamış	■ Bağlantı kontrol edilmelidir ■ F7 sınıfı ön filtre kullanılmalıdır. Katı madde oranı yüksekse bir ön ayırıcı kullanılmalıdır

Teknik Veriler

Lehim dumanı emicisi		Zero Smog TL
Boyutlar U x G x Y	mm inch	335 x 330 x 445 13.19 x 12.9 x 17.52
Ağırlık	kg	9
Şebeke gerilimi	(V/Hz)	230 / 50 (FT91013699) 120 / 60 (ZEROSMOGTL)
Güç tüketimi	(V/W)	230/110 120/110
1 m mesafeden ses düzeyi	db(A)	53
Maksimum vakum	(Pa/V)	3000
Maks. sevki miktarı	(m ³ /h)	190
Gaz filtresi	l	2,5
Ön filtre		„Madde filtresi F7 1 mm“den büyük %40-60 ince tozu yakalar“
Kompakt filtre		Sınıf H13 asılı tanecik filtresi (yakl. 0,18 µm değerine kadar %99,95 parçacık) Aktif karbon filtresiyle kombine edilmiş

Semboller



Dikkat!



Kullanım kılavuzu mutlaka okunmalıdır!

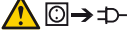

Alette herhangi bir çalışma gerçekleştirmeden önce mutlaka aletin fişini prizden çekin.



ESD uyumlu tasarım ve ESD uyumlu çalışma alanı



CE işareti



Britanya uyumluluk işareti



İmha etme

Elektrikli el aletlerini evdeki çöp kutusuna atmayınız! Kullanılmış elektrikli aletleri, elektrik ve elektronikli eski cihazlar hakkındaki Avrupa yönergelerine göre ve bu yönergeler ulusal hukuk kurallarına göre uyarlanarak, ayrı olarak toplanmalı ve çevre şartlarına uygun bir şekilde tekrar değerlendirmeye gönderilmelidir.

Kirlenmiş filtreler özel atık olarak işlem görmelidir.

Değiştirdiğiniz cihaz parçaları, filtre veya eski cihazları ülkenizdeki yönetmeliklere göre imha ediniz.



Před uvedením zařízení do provozu a prací s ním si přečtěte celý tento návod a příložené bezpečnostní

pokyny.

Uchovejte tento návod tak, aby byl přístupný všem uživatelům.

Bezpečnostní pokyny

Přístroj smějí používat děti starší než 8 let a osoby se sníženými psychickými, smyslovými nebo mentálními schopnostmi nebo s nedostatkem zkušeností a / nebo vědomostí jen tehdy, pokud jsou pod dohledem nebo jestliže byly poučeny o bezpečném používání přístroje a jestli pochopily nebezpečí, která z toho vyplývají. Děti si nesmí s přístrojem hrát.

Čištění a údržbu přístroje nesmí děti vykonávat bez dozoru.

VAROVÁNÍ Zásah elektrickým proudem

Při závadě přístroje mohou aktivní vodiče ležet volně nebo může být ochranný vodič nefunkční.

- Opravy musejí provádět pouze osoby vyškolené firmou Weller.
- Je-li přípojné vedení elektrického nástroje poškozeno, musí se nahradit speciálně seřízením přípojným vedením, které lze získat prostřednictvím zákaznického servisu.

VAROVÁNÍ Nebezpečí úrazu

Při přepravě může dojít k pádu přístroje nebo jeho části.

VAROVÁNÍ Nebezpečí udušení, Nebezpečí otravy

Chybná instalace může vést ke zvýšeným koncentracím na pracovišti

- Po instalaci proveďte měření koncentrace na pracovišti.

Chybné rozvržení cyklu údržby u plynových médií může vést ke zvýšené koncentraci na pracovišti

- Stanovení cyklu údržby

Při čištění potrubního systému / odsávacího prostoru hrozí zvýšené zatížení okolního ovzduší škodlivinami

- Při omezení sacího výkonu usazeninami v potrubním systému vyměňte znečištěné díly

Zanesený filtr s aktivním uhlím už nezachytává žádné nebezpečné látky. Nefiltrované nebezpečné látky se tak dostávají opět do okolního prostředí.

- Dodržujte doporučené intervaly pro výměnu filtrů.

Vzhledem k vysoké koncentraci škodlivých plynů může dojít k silnému ohřátí aktivního uhlí, které může vést k samovznícení filtrů.

- Nechejte přístroj před vypnutím ještě několik minut běžet se vzduchem, který neobsahuje škodlivé plyny.

Použití v souladu s určením

Tento filtrační systém je vhodný k odsávání a filtrování částicek a plynů - v závislosti na aktuálním filtračním médiu.

Tento přístroj lze používat pouze při pokojových teplotách a ve vnitřních prostorech.

Toto zařízení je koncipováno k použití jako plošné odsávání a není vhodné k přímému odsávání na pájdelce.

Pájení nebo svařování lakovaných drátů.

- Při pájení a svařování lakovaných drátů používejte standardní předfiltry filter F7.-

Odsávání výparů z lepidel

- Při odsávání výparů z lepidel používejte širokopásmový filtr (bez filtru vznášejících se látek).

VAROVÁNÍ Nebezpečí udušení, Nebezpečí otravy

Neodborné použití může vést k problémům s dýcháním, dušením, otravě nebo vzniku rakoviny

- Částičky a plyny, které neodpovídají použitému filtračnímu médiu, se nesmějí odsávat.
- Tekutiny a hořlavé plyny se nesmějí odsávat
- Přístroj nikdy nepoužívejte bez filtru nebo se zaplněným filtrem.
- Přístroj nikdy nepoužívejte bez krytu na ventilátoru

▲ VAROVÁNÍ Nebezpečí požáru a výbuchu!

Přístroj se nesmí používat pro odsávání hořlavých plynů.

Přístroj nesmí být vystavován teplotám přesahujícím 50 °C, otevřenému ohni nebo kondenzovaným rozpouštědům.

Provozovatel zařízení zodpovídá za dodržení zákonných limitů pro nebezpečné látky na pracovišti.

Filtrační systém smí být uveden do provozu pouze v dokonalém technickém stavu.

Použití k určenému účelu zahrnuje také, že

- se budete řídit tímto návodem,
- budete dbát na všechny další průvodní podklady,
- budete dbát na národní bezpečnostní předpisy platné v místě použití..

Výrobce nepřebírá odpovědnost za svévolně provedené změny na zařízení.

Uživatelské skupiny

V důsledku různé vysokých rizik a rizikových potenciálů smějí být některé z pracovních postupů vykonávány pouze vyškoleným odborným personálem.

Pracovní postup	Uživatelské skupiny
Instalace komplexních potrubních systémů při napojení několika odsávacích ramen	Odborný personál s technickou kvalifikací Technicky vzdělaná osoba s vedením a pod dohledem kvalifikovaného odborníka
Výměna elektrických náhradních dílů	Elektrikář Technicky vzdělaná osoba s vedením a pod dohledem kvalifikovaného odborníka
Stanovení intervalů údržby	Bezpečnostní technik
Obsluha Výměna filtru	Laik

Provoz

Upozornění

Po transportu přístroje se může u hlavního filtru vyskytnout prach. Zajistěte, aby byl přístroj uveden do provozu ve vhodné místnosti.

▲ POZOR Vysoká koncentrace škodlivých plynů vede k zahřívání aktivního uhlí. Pro vyloučení přílišného zahřátí by měl být přístroj před vypnutím provozován několik minut bez škodlivých plynů.

Uvedte zařízení do provozu podle popisu v kapitole „Uvedení do provozu“.

Dodržujte pokyny, uvedené v každém z příslušných návodů k provozu připojených přístrojů.

Zkontrolujte, zda síťové napětí odpovídá údajům na typovém štítku.

Přístroj připojujte do zásuvky pouze ve vypnutém stavu.

Nejlepší filtrace plynu se dosáhne za těchto podmínek:

Teplota procesního vzduchu v plynovém filtru < 38 °C

Relativní vlhkost < 60 %

Molekula plynu > 30 g/mol (filtrace je lepší s většími molekulami)

Teplota varu plynové molekuly > 0 °C

Údržba a servisní práce ohledně

▲ VAROVÁNÍ



Před prací na stroji vždy vytáhněte přívodní kabel ze zásuvky.

Na přístroji neprovádějte žádné změny!

Opravy musejí provádět pouze osoby vyškolené firmou Weller.



Používejte pouze originální náhradní díly WELLER.

Výměna filtru

MIN 1x



Abyste filtrační systém mohl řádně fungovat, musí se kompaktní filtr vyměňovat následujícím způsobem

- nejméně 1x ročně nebo
- při překročení přípustné střední koncentrace látky na pracovišti nebo
- podle plánu údržby

Upozornění

Různá tavidla, části tavidel a různý podíl prachu v nasávaném vzduchu mohou životnost filtru výrazně zkrátit. Při odsávání lepicích par použijte širokopásmový plynový filtr (bez HEPA filtru).

HEPA filtr a širokopásmový plynový filtr jsou vzájemně uzpůsobené, a proto je lze vyměnit společně jako kompaktní filtr. Z důvodu zabezpečení bezvadné funkčnosti filtru je nutné jednou ročně kompaktní filtr vyměnit. Filtr jemného prachu (filtrační vložka) tvoří předfiltrací stupeň kompaktního filtru a pro to je nutné jej měnit častěji.

Výměna kompaktního filtru se důrazně doporučuje nejpozději při každé 10. výměně filtru jemného prachu.

Zazní alarm a začne blikat žlutá výstražná kontrolka: Doporučená životnost filtru již skončila. (viz indikace filtru Doba běhu/ indikace filtru Odsávací výkon)

Zazní alarm a červená výstražná kontrolka se rozsvítí: Sací výkon příliš nízký: Vypněte filtrační jednotku. Sprawdzić dysze, rury i ramiona odsysające, ewentualnie oczyścić. Pokud alarm při dalším zapnutí

opět zazní, musí se filtr vyměnit.

Nebudou-li učiněna žádná opatření, vypne se filtrační jednotka po pěti minutách, aby se zabránilo přehřátí.

Při výměně hlavního filtru se filtrační doba vynuluje takto:

Přidržte stisknuté UP/DOWN a současně zapněte vypínač a vyčkejte, až zazní signál. Tlačítka uvolněte, vyčkejte 5 sekund a vypněte. Po dalších 5 sekundách přístroj zapněte, filtrační doba je vynulována.

Čištění

Pro zajištění řádné funkce přístroje pravidelně čistěte trysku, odsávací rameno a spojovací potrubí.

Záruka

Nároky kupujícího na odstranění vad zanikají jeden rok od dodávky. To neplatí pro nárok kupujícího na regres dle §§ 478, 479 BGB (německého občanského zákoníku).

Ze záruky ručíme jen tehdy, když jsme záruku na jakost a trvanlivost uvedli písemně a za použití pojmu „Záruka“.

Záruka zaniká v případě neodborného použití a zásahu nekvalifikovaných osob.

Technické změny vyhrazeny!

Blíže informace naleznete na stránkách www.weller-tools.com

Chybová hlášení a odstraňování chyb

Hlášení/symptom	Možná příčina	Opatření k nápravě
■ Nedostatečný odsávací výkon	■ Netěsnost v potrubním systému ■ Znečištěný filtr	■ Utěsněte potrubní systém ■ Výměna filtru
■ Přístroj se nezapíná.	■ Tepelné vypnutí	■ Nechejte přístroj vychladnout. Po cca. 3 hodinách jej opět zapněte.
■ Zařízení nefunguje	■ Pojistka shořela	■ Obratě se prosím na náš zákaznický servis: technical-service@weller-tools.com
■ HEPA filtr se velmi rychle znečistí	■ Přístroj není správně připojen ■ Není vložený žádný filtr	■ Zkontrolujte připojení ■ Vložení vstupního filtru Vložte filtr F7. V případě vysokého obsahu pevných částic použijte vstupní odprašovač

Technické údaje

Odsavač pájecích par	Zero Smog TL	
Rozměry D x Š x V	mm inch	335 x 330 x 445 13.19 x 12.9 x 17.52
Hmotnost	kg	9
Síťové napětí	(V/Hz)	230 / 50 (FT91013699) 120 / 60 (ZEROSMOGTL)
Příkon	(V/W)	230/110 120/110
Hlučnost ve vzdálenosti 1 m	db(A)	53
Max. vakuum	(Pa/V)	3000
Max. přepravované množství	(m³/h)	190
Plynový filtr	l	2,5
Vstupní filtr		Filtr média F7 zachytává 40-60 % jemného prachu > 1 mm.
Kompaktní filtr		HEPA filtr třídy F12 (99,95 % částic cca do 0,18 µm) kombinovaný s filtrem s aktivním uhlím

Symbody



Pozor!



Přečtěte si návod k používání!



Před prováděním veškerých prací na přístroji vytáhněte zástrčku ze zásuvky.



Design a pracoviště v antistatickém provedení.



Značka CE



Značka shody v Británii



Likvidace

Elektrické nářadí nevyhazujte do komunálního odpadu! Podle evropské směrnice o nakládání s použitými elektrickými a elektronickými zařízeními a odpovídajících ustanovení právních předpisů jednotlivých zemí se použitá elektrická nářadí musí sbírat odděleně od ostatního odpadu a podrobit ekologicky šetrné recyklaci.

Se znečištěnými filtry nakládejte jako s nebezpečným odpadem.

Vyměněné části zařízení, filtry a stará zařízení zlikvidujte podle předpisů platných ve Vaší zemi.



Należy przeczytać w całości tę instrukcję i załączone wskazówki bezpieczeństwa przed uruchomieniem i rozpoczęciem pracy przy użyciu tego urządzenia.

Instrukcję należy przechowywać w taki sposób, aby była dostępna dla wszystkich użytkowników.

Bezpieczeństwo

Urządzenie mogą obsługiwać dzieci w wieku powyżej 8 lat oraz osoby z ograniczonymi zdolnościami fizycznymi, sensorycznymi lub umysłowymi, a także osoby nie posiadające wystarczającego doświadczenia lub wiedzy, jeśli pozostają pod nadzorem lub zostały pouczone, jak bezpiecznie obsługiwać urządzenie i są świadome związanego z tym niebezpieczeństwa. Dzieci nie mogą bawić się tym urządzeniem.

Czyszczenie i czynności konserwacyjne nie mogą być wykonywane przez dzieci bez nadzoru dorosłych.



OSTRZEŻENIE Porażenie prądem elektrycznym

W przypadku uszkodzenia urządzenia aktywne przewody mogą zostać odsłonięte, wzgl. mogą nie działać przewody ochronne.

- Naprawy muszą być wykonywane przez osoby przeszkolone przez firmę Weller.
- Jeśli uszkodzony jest przewód przyłączeniowy narzędzia elektrycznego, należy wymienić go na specjalnie przystosowany przewód przyłączeniowy, który dostępny jest w dziale serwisu.



OSTRZEŻENIE Niebezpieczeństwo odniesienia obrażeń

W czasie transportu urządzenie lub części mogą spaść.

OSTRZEŻENIE Niebezpieczeństwo uduszenia, Niebezpieczeństwo zatrucia

Wadliwa instalacja może spowodować zwiększenie stężenia substancji szkodliwych w miejscu pracy

- po zakończeniu instalacji zmierzyć stężenie w miejscu pracy

Nieprawidłowe rozplanowanie terminów konserwacji może prowadzić do zwiększenia stężenia w miejscu pracy w przypadku mediów gazowych

- ustalić terminy konserwacji

Zwiększona ilość substancji szkodliwych w powietrzu otoczenia podczas czyszczenia systemu rurowego / komory wyciągowej

- W razie zmniejszenia się wydajności ssania spowodowanej osadami w systemie rurowym wymienić zabrudzone części

Nasycony filtr węgla aktywnego nie wchłania substancji niebezpiecznych. Substancje niebezpieczne są ponownie oddawane do otoczenia w postaci nieprzefiltrowanej.

- Należy przestrzegać zalecanych terminów wymiany filtra.

Wskutek wysokiego stężenia szkodliwych gazów może dojść do silnego rozgrzania węgla aktywnego, które może spowodować samozapłon filtra.

- Przed wyłączeniem urządzenia powinno pracować kilka minut z powietrzem bez substancji szkodliwych.

Użytkowanie

System filtracji przeznaczony jest do odsysania i filtrowania cząstek stałych i gazów - zależnie od określonego medium filtracyjnego.

Urządzenie może być użytkowane tylko w temperaturze pokojowej i w pomieszczeniach.

Urządzenie zostało zaprojektowane do stosowania jako system odsysania powierzchniowego i nie nadaje się do odsysania gazów bezpośrednio przy lutownicy.

- Lutowanie lub spawanie przewodów emaliowanych
 - Przy lutowaniu i zgrzewaniu drutów lakierowanych należy stosować standardowe filtry wstępne filter F7 -
- Odsysanie oparów klejenia
- Do odsysania oparów klejenia stosować filtr szerokopasmowy (bez filtra HEPA).

OSTRZEŻENIE Niebezpieczeństwo uduszenia, Niebezpieczeństwo zatrucia

Użytkowanie w nieprawidłowy sposób może spowodować duszności, uduszenie, zatrucie lub chorobę nowotworową

- Nie wolno odsysać cząstek stałych i gazów, które nie są przewidziane do odsysania przy użyciu stosowanego medium filtracyjnego.
- Nie wolno odsysać cieczy ani palnych gazów
- Nie należy nigdy używać urządzenia bez filtra albo z pełnym filtrem.
- Nie należy nigdy używać urządzenia bez osłony wentylatora

▲ OSTRZEŻENIE **Nebezpieczeństwo pożaru a wybuchu!**

Nie wolno stosować urządzenia do odsysania łatwopalnych gazów.

Urządzenie nie może być stosowane przy temperaturach powyżej 50°C, przy otwartym płomieniu lub przy skondensowanych rozpuszczalnikach.

Użytkownik urządzenia odpowiada za przestrzeganie ustawowych granicznych wartości stężenia substancji szkodliwych na stanowisku pracy.

System filtracyjny wolno używać tylko w nienagannym stanie technicznym.

Użytkowanie zgodne z przeznaczeniem obejmuje

- będą Państwo przestrzegali niniejszej instrukcji,
- wszelkich wskazówek zawartych w dokumentacji towarzyszącej oraz
- przestrzeganie krajowych przepisów o zapobieganiu wypadkom w miejscu użytkowania urządzenia..

Za zmiany przeprowadzane samowolnie w urządzeniu producent nie ponosi odpowiedzialności.

Grupy użytkowników

Ze względu na różne poziomy ryzyka i potencjalne zagrożenia niektóre czynności mogą być wykonywane tylko przez przeszkolonych specjalistów.

Czynność	Grupy użytkowników
Instalacja złożonych systemów rurowych z podłączeniem kilku ramion ssących	Personel specjalistyczny dysponujący wykształceniem technicznym Uczniowie zawodu pod kierownictwem i nadzorem wykwalifikowanego specjalisty
Wymiana elektrycznych części zamiennych	Elektryk Uczniowie zawodu pod kierownictwem i nadzorem wykwalifikowanego specjalisty
Określenie częstotliwości konserwacji	Specjalista ds. bhp
Obsługa Wymiana filtra	Niespecjaliści

Operacja

Uwaga

Po przetransportowaniu urządzenia na filtrze głównym może osadzić się pył. Zapewnić, aby urządzenie zostało uruchomione w odpowiednim pomieszczeniu.

▲ UWAGA Wysokie stężenie szkodliwych gazów prowadzi do podgrzania węgla aktywnego.

Aby wykluczyć niedopuszczalne podgrzewanie należy przed wyłączeniem urządzenia uruchomić je na kilka minut w trybie wolnym od szkodliwych gazów.

Uruchomienie w sposób opisany w rozdziale „Uruchomienie“.

Należy stosować się do odpowiednich instrukcji obsługi podłączonych urządzeń.

Sprawdzić, czy napięcie sieciowe zgadza się z napięciem podanym na tabliczce znamionowej.

Przed włożeniem wtyczki do gniazdka upewnić się, czy urządzenie jest wyłączone.

Najlepsza filtracja gazu jest uzyskiwana:

Temperatura powietrza procesowego w filtrze gazowym < 38 °C

Względna wilgotność powietrza < 60 %

Molekuły gazu > 30 g/mol (skuteczność filtracji jest lepsza przy większych molekułach gazu)

Temperatura wrzenia molekuł gazu > 0 °C

Pielęgnacja i konserwacja urządzenia

▲ OSTRZEŻENIE 

Przed rozpoczęciem jakichkolwiek prac przy urządzeniu należy wyciągnąć wtyczkę z gniazdka.

Nie wolno wprowadzać żadnych zmian w urządzeniu!

Naprawy muszą być wykonywane przez osoby przeszkolone przez firmę Weller.



Stosować wyłącznie oryginalne części zamienne WELLER.

Wymiana filtra

MIN 1x



W celu zapewnienia prawidłowego działania systemu filtracji należy wymieniać filtr kompaktowy, stosując się do poniższych zaleceń

- przynajmniej raz w roku lub
- w razie przekroczenia dopuszczalnego, średniego stężenia w miejscu pracy, lub

- zgodnie z planem konserwacji

Uwaga

Różne topniki, składniki topników oraz zawartości pyłów w odsysanym powietrzu mogą znacznie skrócić okres użytkowania filtru. W przypadku odsysania oparów kleju należy stosować szerokopasmowy filtr gazu (bez filtru ciał lotnych).

Wysokosprawny filtr powietrza i szerokopasmowy pochłaniacz gazów zostały specjalnie do siebie dobrane tak, iż wymieniane są wspólnie jako filtr kompaktowy. Aby zapewnić prawidłowe filtrowanie, należy raz na rok wymieniać filtr kompaktowy. Filtr przeciwpływowy (mata filtracyjna), stanowi wstępny stopień filtracji filtra kompaktowego i dlatego należy wymieniać go częściej.

Najrzadziej co 10. wymianę drobnooczkowego filtru pyłowego zdecydowanie zaleca się wymianę filtra kompaktowego.

Dźwięk alarmu akustycznego, żółta kontrolka ostrzegawcza miga: Upiąłną zalecany okres eksploatacji filtra. (patrz wskaźnik filtra czas eksploatacji/ wskaźnik filtra wydajność odsysania)

Dźwięk alarmu akustycznego, czerwona kontrolka ostrzegawcza pali się: Za niska wydajność ssania.

Wyłączyć jednostkę filtrującą. Ellenőrizze a fűvókákat, az elszívókart és a csöveket, szűkség esetén tisztítsa meg ezeket. Jeżeli po ponownym włączeniu uruchomi się alarm akustyczny, konieczna jest wymiana filtra.

Jeżeli nie zostaną wykonane żadne działania, jednostka filtrująca wyłączy się po upływie pięciu minut, aby zapobiec przegrzaniu.

Reset czasu filtrowania po wymianie filtra jest wykonywany w następujący sposób:

Przytrzymać przycisk UP/DOWN i jednocześnie włączyć włącznik do pojawienia się sygnału dźwiękowego. Zwolnić przyciski, poczekać 5 sek. i wyłączyć. Po upływie kolejnych 5 sek. włączyć urządzenie, czas filtrowania został zresetowany.

Czyszczenie

Aby zapewnić prawidłowe działanie należy regularnie czyścić dyszę, rękaw odsysający i wąż połączeniowy.

Gwarancja

Roszczenia nabywcy z tytułu wad produktu wygasają po roku od dostarczenia produktu. Nie dotyczy to roszczeń zwrotnych wg §§ 478 i 479 BGB (kodeksu cywilnego).

Na podstawie wydanej przez nas gwarancji odpowiadamy tylko wówczas, jeśli wydana została przez nas pisemna gwarancja jakości lub trwałości z użyciem pojęcia „Gwarancja”.

Gwarancja wygasa w przypadku użytkowania niezgodnego z przeznaczeniem i po dokonaniu jakichkolwiek modyfikacji przez osoby do tego nie powołane.

Producent zastrzega prawo do wprowadzenia zmian technicznych!

Więcej informacji uzyskają Państwo na stronie www.weller-tools.com

Komunikaty o błędach i usuwanie błędów

Komunikat/Oznaka	Możliwa przyczyna	Środki zaradcze
■ Brak mocy odsysania	<ul style="list-style-type: none"> ■ Nieszczelny system rur ■ Zanieczyszczony filtr 	<ul style="list-style-type: none"> ■ Uszczelnić system rur ■ wymiana filtra
■ Urządzenie nie uruchamia się	■ Wyłączenie termiczne	■ Poczekać do stygnięcia urządzenia. Po ok. 3 godz. włączyć ponownie.
■ Urządzenie nie działa	<ul style="list-style-type: none"> ■ Spalony bezpiecznik ■ Urządzenie niewłaściwie przyłączone 	<ul style="list-style-type: none"> ■ Prosimy o kontakt z naszym serwisem: technical-service@weller-tools.com ■ Sprawdzić przyłącze
■ Filtr cząstek lotnych zanieczyszcza się zbyt szybko	■ nie zastosowano filtru wstępnego	■ Zastosować filtr wstępny przy filtrze F7. W przypadku wysokiej zawartości ciał stałych zastosować separator wstępny

Dane Techniczne

System odsysania oparów lutowniczych		Zero Smog TL
Wymiary dł. x szer. x wys.	mm inch	335 x 330 x 445 13.19 x 12.9 x 17.52
Ciężar	kg	9
Napięcie sieciowe	(V/Hz)	230 / 50 (FT91013699) 120 / 60 (ZEROSMOGTL)
Pobór mocy	(V/W)	230/110 120/110
Poziom emisji dźwięków w odległości 1 m	db(A)	53
maks. podciśnienie	(Pa/V)	3000
maksymalna dostarczana ilość	(m³/h)	190
Filtr do gazów	l	2,5
Filtr wstępny		Filtr medium F7 wchłania 40-60% mikropyłu > 1 mm.
Filtr kompaktowy		Filtr cząstek lotnych klasy H13 (99,95% cząstek do ok.. 0,18 µm) Połączony z filtrem węgla aktywnego

Symbole



Uwaga!



Przeczytać instrukcję obsługi!

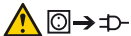

Przed wykonaniem jakichkolwiek prac przy urządzeniu wyciągnąć wtyczkę z gniazdka.



Wzornictwo i miejsce pracy spełniające wymogi ESD



Znak CE



Brytyjski Certyfikat Zgodności



Utylizacja

Nie wyrzucaj elektronarzędzi wraz z odpadami z gospodarstwa domowego! Zgodnie z Europejską Dyrektywą dotyczącą zużytego sprzętu elektrotechnicznego i elektronicznego, zużyte elektronarzędzia należy segregować i utylizować w sposób przyjazny dla środowiska.

Zanieczyszczone filtry należy traktować jako odpady specjalne.

Wymienione elementy urządzenia, filtry lub zużyte urządzenia należy usuwać zgodnie z przepisami obowiązującymi w danym kraju.



Olvassa át alaposan ezt az útmutatót és a mellékelt biztonsági előírásokat a készülék üzembe helyezése és

használata előtt.

Úgy őrizze meg ezt az útmutatót, hogy az minden felhasználó számára hozzáférhető legyen.

Biztonsági utasítások

A készüléket 8 év feletti gyerekek és csökkent fizikai, érzékszervi vagy szellemi képességű, ill. tapasztalatlan személyek csak felügyelet mellett használhatják, illetve akkor, ha megtanulták a készülék biztonságos használatát és megértették az ebből eredő veszélyeket. Soha ne engedjen gyerekeket a készülékkel játszani.

A tisztítást és a felhasználati karbantartást soha nem végezhetik gyerekek felügyelet nélkül.

▲ VIGYÁZAT Áramütés

A meghibásodott készülék aktív vezetőkei szabadon lehetnek, vagy a védőföld nem látja el a funkcióját.

- Csak a Weller által kiképzett személyzet végezhet javításokat a készüléken.
- Ha sérült az elektromos szerszám csatlakozóvezetéke, akkor egy speciálisan kialakított, az ügyfélszolgálaton kapható csatlakozóvezetékkel kell pótolni.

▲ VIGYÁZAT Sérülésveszély

Szállítás közben leeshet a készülék, ill. leeshetnek annak részei.

▲ VIGYÁZAT Fulladásveszély, Mérgezésveszély

A hibás szerelés fokozott munkahelyi koncentrációhoz vezethet

- a szerelést követően mérje meg a munkahelyi koncentrációt

A gázközeg karbantartási ciklusának hibás értelmezése fokozott munkahelyi koncentrációhoz vezethet

- Karbantartási ciklus rögzítése

A csőrendszer/elszívó helyiség tisztításakor fokozódik a környezeti levegő káros anyag terhelése

- Ha a csőrendszerben lévő lerakódások rontják a szívóteljesítményt, akkor cserélje ki a szennyeződött részeket

A túltelített aktív szén-szűrő már nem vesz fel veszélyes anyagokat. A veszélyes anyagok szüretlenül ismét a környezetbe jutnak.

- Tartsa be a szűrő ajánlott csereintervallumait.

A káros gáz magas koncentrációja az aktív szén erős felmelegedését okozhatja, és a szűrő öngyulladásához vezethet.

- A kikapcsolás előtt üzemeltesse a készüléket több percen keresztül káros gáztól mentes levegővel.

Rendeltetészerű használat

Ez a szűrőrendszer részecskék és gázok szűrésére alkalmas - az adott szűrőközegtől függően.

Ez a készülék csak szobahőmérsékleten és beltérben használható.

A készüléket felület elszívására tervezték, és nem alkalmas a forrasztópákánál történő közvetlen elszívásra.

Lakkszigetelésű huzalok forrasztása vagy hegesztése

- Lakkszigetelésű huzalok forrasztása vagy hegesztése esetén használjon standard előszűrőként F7 közegszűrőt.-

Ragasztógyözők elszívása

- Ragasztógyözők elszívásához használjon széles sávú gázszűrőt (aeroszol szűrő nélkül).

▲ VIGYÁZAT Fulladásveszély, Mérgezésveszély

Szakszerűtlen használata légzési problémákat, fulladást, mérgezést vagy rákot okozhat

- A szűrőközegnek nem megfelelő részecskéket és gázokat nem szabad elszívni.
- Folyadékot vagy éghető gázokat tilos elszívni
- Soha ne használja szűrő nélkül vagy tele szűrővel a készüléket.
- Soha ne használja a készüléket a ventilátor lefedése nélkül

▲ VIGYÁZAT Tűz- és robbanásveszély!

A berendezést gyúlékony gázok elszívására használni tilos.

A készüléket nem szabad kitenni 50°C fölötti hőmérsékletnek, nyílt lángnak vagy oldószer-sűrítménynek.

A berendezés üzemeltetője felelős a törvényes károsanyag-kibocsátási határérték betartásáért a munkahelyen

A szűrőrendszert csak kifogástalan műszaki állapotban szabad üzembe helyezni.

A készülék rendeltetésszerű használata magában foglalja azt is, hogy

- Ön betartja az útmutatóban foglaltakat,
- Ön minden további kiegészítő dokumentációt figyelembe vesz,
- Ön betartja az alkalmazás helyén érvényes nemzeti balesetvédelmi előírásokat..

A készüléken önhatalmúlag végzett módosításokért a gyártó nem vállal felelősséget.

Felhasználói csoportok

A különböző nagyfokú kockázatok és veszélyforrások miatt egyes munkafolyamatokat csak képzett szakemberek végezhetnek.

Munkafolyamat	Felhasználói csoportok
Komplex csőrendszerek szerelése több elszívókar csatlakoztatásával	Műszaki képzettségű szakember Műszaki tanuló egy képzett szakember irányítása és felügyelete mellett
Elektromos alkatrészek cseréje	Villamos szakember Műszaki tanuló egy képzett szakember irányítása és felügyelete mellett
Karbantartási intervallumok meghatározása	Biztonsági szakember
Kezelés	Laiikusok
Szűrőcsere	

Üzemeltetés**Figyelmeztetés**

Szállítást követően a készülékből a főszűrőn keresztül por távozhat. Győződjön meg róla, hogy a készüléket előírászerű helyiségben helyezték üzembe.

▲ FIGYELEM A káros gázok magas koncentrációja az aktív szén felmelegedéséhez vezet.

A megengedhetetlen felmelegedés kizárása érdekében kikapcsolás előtt több percig üzemeltesse a készüléket káros gázoktól mentesen.

A készüléket az „Üzembe helyezés“ fejezetben leírtak alapján helyezze üzembe.

Vegye figyelembe a csatlakoztatott készülékek min-

denkori üzemeltetési útmutatóját.

Ellenőrizze, hogy megegyezik-e a hálózati feszültség a típus tábla adataival.

Csak kikapcsolt állapotban csatlakoztassa a készüléket a csatlakozó aljzatba.

A lehető legjobb gázszűrés a következő módon érhető el:

A technológiai levegő hőmérséklete a gázszűrőben < 38 °C

Relatív páratartalom < 60 %

Gázmolekulák > 30 g/mol (nagyobb molekulákkal a szűrés minősége jobb)

Gázmolekulák forrasi hőmérséklete > 0 °C

Ápolás és karbantartás**▲ VIGYÁZAT**

Mielőtt bármilyen munkához kezd a gépen, áramtalanítsa (húzza ki a konnektorból)!

Ne módosítsa a készüléket!

Csak a Weller által kiképzett személyzet végezhet javításokat a készüléken.



Csak eredeti WELLER alkatrészeket használjon.

Szűrőcsere

MIN 1x



A szűrőrendszer szabályos működéséhez a következőképpen kell cserélni a kompakt szűrőt

- legalább évente egyszer
- a megengedett átlagos munkahelyi koncentráció túllépésekor, vagy
- a karbantartási terv szerint

Figyelmeztetés

Különböző folyaszűrők, folyaszűrő-összetevők valamint a beszívott levegő különböző porai lényegesen csökkenthetik a szűrő élettartamát. Ragasztóanyagok elszívása esetén (lebegő részecskék szűrője nélküli) univerzális gázszűrőt kell használni.

A lebegő részecskék szűrője és az univerzális gázszűrő egymáshoz van illesztve, így kompakt szűrőként együtt cserélhetők. A kifogástalan szűrőfunkció biztosításához a kompakt szűrőt évente egyszer ki kell cserélni.

A finom-porszűrő (szűrőszövet), a kompakt szűrő előszűrője, és ezért gyakrabban kell cserélni.

A finompor-szűrő legalább minden tizedik cseréje esetén erősen ajánlott a kompakt szűrő cseréje is.

Megszólal a riasztás és villogni kezd a sárga vészjelző lámpa: A szűrő ajánlott élettartama letelt. (lásd a futásidő szűrőkijelző/ el-elszívási teljesítmény szűrőkijelzőt)

Megszólal a riasztás és folyamatosan világít a

piros vészjelző lámpa: Az elszívási teljesítmény túl alacsony. Kapcsolja ki a szűrőegységet. Skontrolujite dýzy, rúry a odsávacie ramená a v prípade potreby ich vyčistite. Ha a következő bekapcsoláskor a riasztás újból megszólal, akkor a szűrőt ki kell cserélni.

Ha nem intézkednek, akkor a szűrőegység öt perc múlva lekapcsol a túlhevülés megakadályozása érdekében.

A főszűrő cseréje esetén a szűrőidő a következőképp állítható vissza:

Tartsa nyomva az UP/DOWN gombot és ezzel egyidejűleg kapcsolja be a kapcsolót, míg meg nem szólal a hangjelzés. Engedje el a gombokat, várjon 5 másodpercig, majd kapcsolja ki a készüléket. További 5 másodperc elteltével kapcsolja be a készüléket és állítsa vissza a szűrőidőt.

Tisztítás

A rendeltetészerű funkció biztosítására tisztítsa meg rendszeresen a fűvókát, az elszívókart és az összekötő tömlőt.

Garancia

A vevő szavatossági igényei a készülék vevőhöz történő kiszállításától számított egy év után elévülnek. Ez nem vonatkozik a vevő BGB (Német Szövetségi PTK) §§ 478, 479 szerinti viszontkereseti igényére.

Az általunk rendelkezésre bocsátott garancia értelmében csak akkor állunk jót, ha a készülék tulajdonságaira és tartósságára vonatkozó garanciát írásba foglaltuk és a „Garancia” fogalma alatt bocsátottuk ki.

A garancia érvényét veszíti szakszerűtlen használat esetén, illetve ha szakképzetlen személyek végeznek rajta módosításokat.

A műszaki változtatások jogát fenntartjuk!

További információkért kérjük, látogasson el a weboldalra www.weller-tools.com

Hibaüzenetek és hibaelhárítás

Jelzés/tünet	Lehetséges ok	Hibaelhárító intézkedések
■ Nincs elszívási teljesítmény	<ul style="list-style-type: none"> ■ A csőrendszer tömítetlen ■ A szűrő elszennyeződött 	<ul style="list-style-type: none"> ■ Tömítse a csőrendszert ■ Szűrő cseréje
■ A berendezés nem indul el	<ul style="list-style-type: none"> ■ Termikus kikapcsolás 	<ul style="list-style-type: none"> ■ Hagyja a berendezést lehűlni. Kb. 3 óra múlva kapcsolja be ismét.
■ A készülék nem működik	<ul style="list-style-type: none"> ■ A biztosíték kiolvadt ■ A készüléket nem csatlakoztatták előírászerűen 	<ul style="list-style-type: none"> ■ Kérjük, forduljon ügyfélszolgálatunkhoz: technical-service@weller-tools.com ■ Csatlakoztatás ellenőrzése
■ A lebegőrészecske-szűrő túl gyorsan szennyeződik el	<ul style="list-style-type: none"> ■ Nincs előszűrő a készülékben 	<ul style="list-style-type: none"> ■ Használjon előszűrőt. Használjon F7 szűrőt. Ha nagy a szilárd részecskék aránya, használjon előleválasztót

Műszaki Adatok

Forrasztásifüst-elszívó		Zero Smog TL
Méretek H x Sz x M	mm inch	335 x 330 x 445 13.19 x 12.9 x 17.52
Tömeg	kg	9
Hálózati feszültség	(V/Hz)	230 / 50 (FT91013699) 120 / 60 (ZEROSMOGTL)
Teljesítményfelvétel	(V/W)	230/110 120/110
Zajszint 1 m távolságban	db(A)	53
Max. vákuum	(Pa/V)	3000
Max. szállítási mennyiség	(m³/h)	190
Gázsűrő	l	2,5
Előszűrő		Az F7 közegszűrő a finom por > 1 mm 40-60%-át kiszűri.
Kompakt szűrő		H13 osztályú lebegőrészecske-szűrő (részecskék 99,95 %-a kb. 0,18 µm-ig) aktív szénszűrővel kombinálva

Szimbólumok



Figyelem!



Olvassa el a kezelési útmutatót!

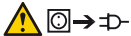

A készüléken való munkavégzés előtt mindig húzza ki a csatlakozó dugót a csatlakozó aljzataból.



Elektrosztatikusan veszélyeztetett alkatrészekhez alkalmas dizájn és munkahely



CE-jelölés



Brytyjski Certyfikat Zgodności



Ártalmatlanítás

Az elektromos kéziszerszámokat ne dobja a háztartási szemétkébe! A használt villamos és elektronikai készülékekről szóló irányelv és annak a nemzeti jogba való átültetése szerint az elhasznált elektromos kéziszerszámokat külön kell gyűjteni, és környezetbarát módon újra kell hasznosítani.

A szennyezett szűrőket veszélyes hulladékként kell kezelni.

A kicserélt készülékalkatrészeket, szűrőt vagy a használt készüléket az Ön országának előírásai szerint ártalmatlanítsa.



Pred uvedením do činnosti a pred prácou s prístrojom si preštudujte dôkladne tento návod a priložené

bezpečnostné pokyny.

Tento návod uschovajte tak, aby bol prístupný pre všetkých používateľov.

Bezpečnostné pokyny

Prístroj smú používať deti staršie ako 8 rokov a osoby so zníženými psychickými, zmyslovými alebo mentálnymi schopnosťami alebo s nedostatkom skúseností a / alebo vedomostí len vtedy, pokiaľ sú pod dohľadom alebo ak boli poučení o bezpečnom používaní prístroja a ak pochopili nebezpečenstvá z toho vyplývajúce. Deti sa nesmú s prístrojom hrať.

Čistenie a údržbu prístroja nesmú deti vykonávať bez dozoru.

▲ VÝSTRAHA Zásah elektrickým prúdom

Pri pokazenom prístroji môžu byť aktívne vodiče obnažené alebo môže byť ochranný vodič bez funkcie.

- Opravy musí vykonávať vyškolený personál spoločnosti Weller.
- Ak je pripojovacie vedenie elektrického nástroja poškodené, musí sa nahradiť špeciálne pripraveným pripojovacím vedením, ktoré je dostupné prostredníctvom zákazníckeho servisu.

▲ VÝSTRAHA Nebezpečenstvo zranenia

Pri preprave môže spadnúť prístroj alebo diely.

▲ VÝSTRAHA Nebezpečenstvo udusenía, Nebezpečenstvo otravy

Chybná inštalácia môže viesť k zvýšeným koncentráciám na pracovisku

- po inštalácii zmerajte koncentráciu na pracovisku

Nesprávne naplánovanie cyklov údržby pri plynových médiách môže viesť k zvýšenej koncentrácii na pracovisku

- Stanovte cyklus údržby

Pri čistení potrubia/odsávacieho priestoru je zosilnené zaťaženie okolitého vzduchu škodlivými látkami

- Pri zhoršení sacieho výkonu v dôsledku usadenín v potrubnom systéme znečistené diely vymeňte

Prešýtený filter s aktívnym uhlím už viac nezachytáva nebezpečné látky. Nebezpečné látky sa nefiltrujú opäť odvádzajú do prostredia.

- Dodržiavajte odporúčané intervaly výmeny filtra.

V dôsledku príliš vysokej koncentrácie škodlivého plynu môže dochádzať k silnejšiemu zahrievaniu aktívneho uhlia, ktoré môže viesť k samovznieteniu filtra.

- Prístroj prevádzkujte niekoľkých minút pred vypnutím so vzduchom bez škodlivého plynu.

Používanie v súlade s určeným účelom

Tento filtračný systém je vhodný na odsávanie a filtráciu častíc a plynov v - závislosti od príslušného filtračného média.

Tento prístroj sa smie používať len pri izbovej teplote a vo vnútorných priestoroch.

Toto zariadenie bolo koncipované na plošné odsávanie a nie je vhodné na priame odsávanie pri spájkovacej rúčke.

Spájkovanie alebo zváranie lakovaných drôtov

- Pri spájkovaní a zváraní lakovaných drôtov používajte štandardný predradený filter filtra F7.-

Odsávanie výparov z lepenia

- Pri odsávaní výparov z lepenia používajte širokopásmový plynový filter (bez filtra disperzných látok).

▲ VÝSTRAHA Nebezpečenstvo udusenía, Nebezpečenstvo otravy

Neodborné používanie môže viesť k ťažkostiam s dýchaním, zaduseniu, otrave alebo rakovine

- Častice a plyny, ktoré nezodpovedajú nasadenému filtračnému médiu, sa nesmú odsávať.
- Kvapaliny, ako aj horľavé plyny sa nesmú odsávať
- Prístroj nikdy nepoužívajte bez filtra alebo s plným filtrom.
- Prístroj nikdy nepoužívajte bez krytu ventilátora

▲ VÝSTRAHA Nebezpečenstvo požiaru a výbuchu!

Zariadenie sa nesmie používať na odsávanie horľavých plynov.

Prístroj sa nesmie vystavovať teplote nad 50 °C, otvorenému plameňu ani kondenzovaným rozpúšťadlám. Prevádzkovateľ zariadenia je zodpovedný za dodržiavanie zákonných limitných hodnôt kvality ovzdušia na pracovisku.

Filtračný systém sa smie uvádzať do prevádzky len v technicky bezchybnom stave.

Použitie zodpovedajúce danému účelu zahŕňa aj to, že

- budete dodržiavať tento návod,
- budete rešpektovať všetky súvisiace dokumenty,
- na pracovisku budete dodržiavať národné predpisy o ochrane zdravia a prevencii úrazov..

Výrobca nepreberá záruku za svojvoľne vykonané zmeny na zariadení.

Skupiny používateľov

Z dôvodu rôzne vysokých rizík a potenciálov nebezpečenstva môžu niektoré pracovné kroky vykonávať len vyškolení odborníci.

Pracovný krok	Skupiny používateľov
Inštalácia komplexného potrubného systému pri pripojení viacerých odsávacích ramien	Odborný personál s technickým vzdelaním Účn technických odborov pod vedením a dozom vyškolených odborníkov
Výmena elektrických náhradných dielov	Elektrotechnik Účn technických odborov pod vedením a dozom vyškolených odborníkov
Stanovenie intervalov údržby	Odborník v oblasti bezpečnosti
Obsluha	Laici
Výmena filtra	

Prevádzka

Upozornenie

Po preprave môže prístroj z hlavného filtra vypúšťať prach. Zabezpečte, aby sa prístroj uviedol do prevádzky vo vhodnej miestnosti.

▲ **POZOR** Vysoká koncentrácia škodlivých plynov vedie k zahrievaniu aktívneho uhlia. Na vylúčenie neprípustného zahrievania by ste prístroj mali pred vypnutím nechať v prevádzke ešte niekoľko minút bez škodlivých plynov.

Zariadenie uvedte do činnosti podľa popisu v kapitole „Uvedenie do prevádzky“.

Dodržiavajte príslušné návody na používanie pripojených zariadení.

Skontrolujte, či sieťové napätie zodpovedá údajom na typovom štítku.

Do zásuvky pripájajte iba vypnutý prístroj.

Najlepšiu filtráciu plynov dosiahnete nasledovne:

Teplota procesného vzduchu v plynovom filtri < 38 °C

Relatívna vlhkosť < 60 %

Plynové molekuly > 30 g/mol (lepšia filtrácia pri väčších molekulách)

Teplota varu plynových molekúl > 0 °C

Ošetrovanie a údržba

▲ VÝSTRAHA



Pred každou prácou na stroji vyťahnite zástrčku zo zásuvky.

V žiadnom prípade na prístroji nevykonávajte zmeny!

Opravy musí vykonávať vyškolený personál spoločnosti Weller.



Používajte len originálne náhradné diely firmy WELLER.

Výmena filtra

MIN 1x

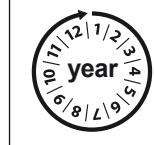

Pre riadnu funkciu filtračného systému sa musí kompaktný filter vymeniť nasledovne

- minimálne 1-krát za rok
- pri prekročení dovolenej priemernej koncentrácie na pracovisku, alebo
- podľa plánu údržby

Upozornenie

Rôzne taviace prísady, podiely taviacich prísad ako aj podiely prachu v odsávanom vzduchu môžu značne redukovať životnosť filtra. Pri odsávaní výparov lepidiel je potrebné použiť širokopásmový plynový filter (bez filtra na suspendované látky).

Filter na suspendované látky a širokopásmový plynový filter sú navzájom zosúladené, takže sa vymieňajú spolu ako kompaktný filter. Pre zaručenie bezchybnej funkcie filtra sa musí tento kompaktný filter meniť jeden krát ročne. Filter na jemný prach (filtračná rohož) je predfiltračným stupňom kompaktného filtra a musí sa preto vymieňať častejšie.

Najneskôr s každou 10. výmenou jemného prachového filtra sa dôrazne odporúča výmena kompaktného filtra.

Zaznie alarm a bliká žltý varovný indikátor:

Odporúčaná životnosť filtra uplynula. (pozri dobu chodu/výkon odsávania na indikátore filtra)

Zaznie alarm a červený varovný indikátor svieti

trvalo: Sací výkon je príliš nízky. Vypnite filtračnú jednotku. Pregelíte šobe, cevi in sesalne roke ter jih po

potrebi očistite. Ak pri najbližšom spustení opätovne zaznie alarm, musíte vymeniť filter.

Ak neprijmete príslušné opatrenia, filtračná jednotka sa po piatich minútach vypne, aby zabránila prehriatiu.

Pri výmene hlavného filtra obnovíte stav filtračnej jednotky nasledovne:

Podržte stlačené tlačidlo UP/DOWN (HORE/DOLE)

a zároveň zapnite spínač, až zaznie tón signálu.

Tlačidlá pustite, počkajte 5 sekúnd a vypnite. Po ďalších 5 sekundách prístroj zapnite, doba filtra sa obnoví do pôvodného stavu.

Čistenie

Na zabezpečenie správneho fungovania pravidelne čistite dýzu, odsávacie rameno a spojovaciu hadicu.

Záruka

Nároky kupujúceho na odstránenie chýb tovaru sú premiešané jeden rok po jeho dodaní kupujúcemu. Neplatí to pre regresné nároky kupujúceho v zmysle §§ 478, 479 BGB (nemecký občiansky zákonník).

Nami poskytovanú záruku poskytujeme iba v prípade, ak sme záruku spoľahlivosti alebo trvanlivosti písomne vystavili a označili pojmom „Záruka“.

Záruka prepadá pri neodbornom používaní a ak boli vykonané zásahy nekvalifikovanými osobami.

Technické zmeny vyhradené!

Informujte sa prosím na internetovej stránke www.weller-tools.com

Chybové hlásenia a odstraňovanie chýb

Hlásenie/symptóm	Možná príčina	Odstránenie
■ Chýbajúci odsávací výkon	■ Potrubný systém netesný ■ Filter znečistený	■ Utesnite potrubný systém ■ Výmena filtra
■ Zariadenie sa nerozbehne	■ Tepelné vypnutie	■ Zariadenie nechajte vychladnúť. Po cca 3 hodinách ho opäť vypnite.
■ Zariadenie nefunguje	■ Spálená poistka	■ Obráťte sa, prosím, na náš zákaznícky servis: technical-service@weller-tools.com
■ Filter na suspendované látky sa príliš rýchlo znečistí	■ Prístroj nie je správne pripojený	■ Skontrolujte pripojenie
	■ nie je použitý žiadny predfilter	■ Vložte predfilter F7 vložte filter. Pri vysokom podiele pevných látok vložte predodlučovač

Technické údaje

Odsávanie výparov pri spájkovaní		Zero Smog TL
Rozmery D x Š x V	mm inch	335 x 330 x 445 13.19 x 12.9 x 17.52
Hmotnosť	kg	9
Sieťové napätie	(V/Hz)	230 / 50 (FT91013699) 120 / 60 (ZEROSMOGTL)
Príkion Príkion	(V/W)	230/110 120/110
Hladina hluku vo vzdialenosti 1 m	db(A)	53
Max. vákuum	(Pa/V)	3000
Max. prečerpávané množstvo	(m ³ /h)	190
Plynový filter	l	2,5
Predfilter		Filteračné médium F7 zachytáva 40-60% jemného prachu > 1 mm.
Kompaktný filter		Filter na suspendované látky triedy H13 (99,95 % častičky do cca 0,18 µm) kombinovaný s filtrom s aktívnym uhlím

Symbody



Pozor!



Prečítajte si návod na obsluhu!

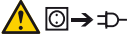

Pred výkonom akýchkoľvek prác na prístroji vždy vytiahnite zástrčku zo zásuvky.



Dizajn a pracovisko v súlade s ESD



Značka CE



Značka zhody v Británii



Likvidácia

Elektrické náradie nevyhadzujte do komunálneho odpadu! Podľa európskej smernice o nakladaní s použitými elektrickými a elektronickými zariadeniami a zodpovedajúcich ustanovení právnych predpisov jednotlivých krajín sa použité elektrické náradie musí zbierať oddelene od ostatného odpadu a podrobiť ekologicky šetrnej recyklácii.

So znečistenými filrami je potrebné zaobchádzať ako so špeciálnym odpadom.

Vymenené časti filtra, samotný filter alebo staré zariadenie likvidujte v súlade s predpismi vašej krajiny.



Pred zagonom naprave in preden začnete z delom v celoti preberite ta navodila in priložena varnostna

navodila.

Navodila shranite tako, da bodo dostopna vsem uporabnikom.

Varnostna navodila

Napravo lahko uporabljajo otroci od 8 leta starosti naprej in osebe z omejenimi fizičnimi, senzoričnimi ali mentalnimi sposobnostmi ali s pomanjkanjem izkušenj in / ali znanj, v kolikor so nadzorovani ali so bili glede varne uporabe naprave poučeni in so razumeli iz tega izhajajoče nevarnosti. Otroci se z napravo ne smejo igrati.

Čiščenje in vzdrževanje se ne sme izvajati s strani nenadzorovanih otrok.

⚠ OPOZORILO Električni udar

Pri okvarjeni napravi je možno, da aktivni vodniki prosto ležijo ali pa ozemljitveni vodnik ne deluje.

- Popravila lahko izvaja le osebje, ki ga izšola družba Weller.
- Če se poškoduje priključni kabel električnega orodja, ga je treba zamenjati s posebnim priključnim kablom, ki ga dobite pri servisni službi.

⚠ OPOZORILO Nevarnost poškodb

Pri transportu lahko naprava ali njeni deli padejo na tla.

⚠ OPOZORILO Nevarnost zadušitve, Nevarnost zastrupitve

napačna namestitvev lahko privede do povišane koncentracije škodljivih snovi na delovnem mestu

- po namestitvi izmerite koncentracijo škodljivih snovi na delovnem mestu

Napačna nastavitvev vzdrževalnih ciklov za plinske naprave lahko privede do povišane koncentracije škodljivih snovi na delovnem mestu

- Določitev vzdrževalnih ciklov

Pri čiščenju cevne sistema/prostora odsesavanja se poveča obremenitev zaradi onesnaženja okoljskega zraka

- V primeru zmanjšanja sesalne moči zaradi oblog v cevovodu je treba zamenjati umazane dele

Prenasičen filter z aktivnim ogljem ne zadrži več škodljivih snovi. Škodljive snovi se nefiltrirano vrnejo v okolje.

- Držite se priporočenih intervalov menjave filtrov.

Zaradi visoke koncentracije škodljivih plinov se lahko aktivno oglje zelo segreje, kar lahko pripelje do samovžiga filtra.

- Pred izklopom naprave nekaj minut odsesavajte čisti zrak brez škodljivih plinov.

Uporaba v skladu s predpisi

Ta filtrirni sistem je primeren za odsesavanje in filtriranje delcev in plinov - odvisno od posameznega filtra.

To napravo je dovoljeno uporabljati samo pri sobni temperaturi in v notranjih prostorih.

Naprava je namenjena odsesavanju dima s površine in ni primerna za neposredno odsesavanje dima s spajkalnika.

Spajkanje ali varjenje lakiranih žic

- Pri spajkanju in varjenju lakiranih žic uporabljajte standardni predfilter srednji filter F7.-

Odsesavanje hlapov lepil

- Za odsesavanje hlapov lepil uporabljajte širokopasovni filter (brez filtra za primesi).

⚠ OPOZORILO Nevarnost zadušitve, Nevarnost zastrupitve

Nestrokovna uporaba lahko privede do težav pri dihanju, zadušitve, zastrupitve ali raka

- Odsesavanje delcev in plinov, ki ne ustrezajo vstavljenemu filtru, ni dovoljeno.
- Odsesavanje tekočin in gorljivih plinov ni dovoljeno
- Naprave nikoli ne uporabljajte brez filtra ali s polnim filtrom.
- Naprave nikoli ne uporabljajte brez pokrova ventilatorja

▲ OPOZORILO Nevarnost požara ali eksplozije!

Naprave ni dovoljeno uporabljati za odsesavanje gorljivih plinov.

Naprave ni dovoljeno izpostavljati temperaturam, višjim od 50 °C, odprtemu ognju ali kondenziranim toplom. Uporabnik naprave je odgovoren za upoštevanje zakonsko predpisanih mejnih vrednosti škodljivih snovi na delovnem mestu.

Filterni sistem je dovoljeno uporabljati samo v tehnično brezhibnem stanju.

Namenska uporaba vključuje tudi, da

- upoštevate za navodila,
- upoštevate vse ostale spremljevalne dokumente,
- da na kraju uporabe upoštevate nacionalne predpise za preprečevanje nesreč.

Za samovoljno opravljene spremembe naprave izdelovalec ne prevzema nobenega jamstva.

Skupine uporabnikov

Zaradi različnih stopenj tveganja in nevarnosti smejo določene delovne korake izvajati samo izšolani strokovnjaki.

Delovni korak	Skupine uporabnikov
Namestititev zapletenih cevnih sistemov pri priključitvi več sesalnih rok	Strokovno osebje s tehnično izobrazbo Usposabljanje oseb za delo na tehničnem področju pod vodstvom in nadzorom izšolanega strokovnega osebja
Menjava električnih nadomestnih delov	Strokovnjak električar Usposabljanje oseb za delo na tehničnem področju pod vodstvom in nadzorom izšolanega strokovnega osebja
Določitev vzdrževalnih intervalov	Varnostno osebje
Uporaba	Laiki
Menjava filtra	

Delovanje**Napitek**

Naprava lahko po transportu oddaja prah na glavnem filtru. Poskrbite za uporabo naprave v primernem prostoru.

▲ POZOR Visoka koncentracija škodljivih plinov povzroči segrevanje aktivnega oglja. Da se naprava ne bi pregrela, jo pred izklopom pustite delovati par minut brez dovoda škodljivih plinov.

Napravo zaženite tako, kot je opisano v poglavju „Zagon naprave“.

Upoštevajte navodila za uporabo prikljpljenih naprav.

Preverite, ali omrežna napetost ustreza podatkom na ploščici s podatki.

Orodje priključite v vtičnico samo, kadar je izključeno.

Najboljše filtriranje plinov dosežete na naslednji način:

Temperatura procesnega zraka v plinskem filtru < 38 °C

Relativna vlažnost < 60 %

Plinske molekule > 30 g/mol (učinek filtracije je boljši pri večjih molekulah)

Vrelišče plinskih molekul > 0 °C

Nega in vzdrževanje**▲ OPOZORILO** 

Pred vsemi deli na napravi izvalcite vtičak iz vtičnice.

Na napravi ne izvajajte nobenih sprememb!

Popravila lahko izvaja le osebje, ki ga izšola družba Weller.



Uporabljajte samo originalne rezervne dele WELLER.

Menjava filtra

MIN 1x



Za pravilno delovanje filtrirnega sistema morate kompaktni filter menjati, kot je opisano v nadaljevanju

- najmanj enkrat letno ali
- pri prekoračitvi dovoljene srednje koncentracije škodljivih snovi na delovnem mestu ali

- v skladu z vzdrževalnim načrtom

Napitek

Različne vrste fluksa, različna sestava fluksa in različni deleži prahu v vsesanem zraku lahko bistveno skrajšajo življenjsko dobo filtra. Pri odsesavanju par lepila uporabite širokopasovni plinski filter (brez filtra lebdečih delcev).

Filter za prah v širokopasovni plinski filter sta prilagojena drug drugemu, tako da ju je mogoče zamenjati kot kompaktni filter. Za zagotavljanje brezhibnega delovanja filtriranja je treba kompaktni filter zamenjati vsaj enkrat letno. Filter za fin prah (filtrski vložek) je predfiltrska stopnja kompaktnega filtra in ga je zato treba menjati pogosteje.

Priporočamo, da kompaktni filter obvezno zamenjate najpozneje ob vsaki deseti menjavi filtra za fin prah.

Oglasi se alarm in utripa rumena opozorilna lučka: Iztekla se je priporočena življenjska doba filtra. (glejte filtrski indikator časa delovanja/filtrski indikator sesalne moči)

Oglasi se alarm in rdeča opozorilna lučka sveti

neprekinjeno: Premajhna sesalna moč. Izključite filtrirno enoto. Kontrollige düüse, torusid ja imikonsoole ning vajadusel puhastage need. Če se alarm spet oglasi ob naslednjem vklopu, morate zamenjati filter.

Če ne ukrepate, se filtrirna enota izključi po petih minutah, da ne bi prišlo do pregrevanja.

Ob menjavi glavnega filtra ponastavite čas filtra po naslednjem postopku:

Držite pritisnjeno tipko UP/DOWN in istočasno vključite stikalo, da se oglasi signalni ton. Izpustite tipko, počakajte 5 sekund in izključite napravo. Po dodatnih 5 sekundah vključite napravo in čas filtra je ponastavljen.

Čiščenje

Za brezhibno delovanje redno čistite šobo, sesalno roko in vezno gibko cev.

Garancija

Zahtevki kupca zaradi napak, zastarajo v enem letu od dobave. To ne velja za regresne zahtevke kupca po §§ 478, 479 BGB.

V garanciji, ki smo jo izdali mi, jamčimo le, če smo pisno izdali garancijo za kakovost ali trajnost ob uporabo pojma „Garancija“.

Garancija ne velja v primeru nestrokovne uporabe in kadar v napravo posegajo nekvalificirane osebe.

Pridrujemo si pravico do tehničnih sprememb!

Podrobnejše informacije najdete na spletni strani www.weller-tools.com

Sporočila o napakah in odpravljanje napak

Sporočilo/Simptom	Možen vzrok	Ukrepi za pomoč
■ Slaba moč odsesavanja	■ Netesen cevni sistem ■ Umazan filter	■ Zatesnitev cevnega sistema ■ Menjava filtra
■ Naprava ne deluje	■ Termični izklop	■ Počakajte, da se naprava ohladi. Čez približno 3 ure ponovno prižgite.
■ Naprava ne deluje	■ Pregorela varovalka	■ Obrnite se na našo podporo za stranke: technical-service@weller-tools.com
■ Preveč umazan filter lebdečih delcev	■ Naprava ni pravilno priključena	■ Preverite priključitev
	■ Prefilter ni vstavljen	■ Vstavite prefilter, vstavite filter F7. Pri velikem deležu trdih delcev uporabite separator

Tehnični Podatki

Dima pri spajkanju		Zero Smog TL
Mere D x Š x V	mm inch	335 x 330 x 445 13.19 x 12.9 x 17.52
Teža pribl.	kg	9
Omrežna napetost	(V/Hz)	230 / 50 (FT91013699) 120 / 60 (ZEROSMOGTL)
Poraba moči	(V/W)	230/110 120/110
Raven hrupa na razdalji 1 m	db(A)	53
Maks. podtlak	(Pa/V)	3000
Maks. količina črpanja	(m³/h)	190
Plinski filter	I	2,5
Prefilter		Srednji filter F7 sprejme 40–60 % finega prahu > 1 mm.
Kompaktni filter		Filter filter lebdečih delcev razreda H13 (99,95 % delcev do pribl. 0,18 µm) kombinirano s filtrom z aktivnim ogljem

Simboli



Pozor!



Preberite navodila za uporabo!

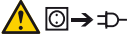

Preden se lotite kakršnihkoli del na napravi, vedno potegnite vtičač iz vtičnice.



Zasnova in delovno mesto ustrezata zahtevam elektrostatičnega praznjenja



Znak CE



Britanska oznaka za združljivost



Odstranjevanje

Elektricnega orodja ne odstranjujte s hišnimi odpadki! V skladu z Evropsko direktivo o odpadni elektricni in elektronski opremi in z njenim izvajanjem v nacionalni zakonodaji je treba električna orodja ob koncu njihove življenjske dobe loceno zbirati in jih predati v postopek okolju prijaznega recikliranja.

Z umazanimi filtri morate ravnate kot z nevarnimi odpadki.

Zamenjane dele naprave, filtre in stare naprave odstranite v skladu z nacionalnimi predpisi.



Lugege see kasutusjuhend ja juuresolevad ohutusjuhised enne seadme kasutuselevõttu ja sellega

töötamist hoolikalt läbi.

Säilitage seda kasutusjuhendit kohas, kus kõik kasutajad sellele ligi pääsevad.

Ohutusjuhised

Seadet tohivad kasutada alla 8-aastased lapsed või piiratud füüsiliste, sensoorsete või vaimsete võimete, puudulike kogemuste ja / või puudulike teadmistega isikud ainult järelevalve all või juhul, kui neid on seadme kasutamise osas juhendatud ning nad mõistavad sellest tulenevaid ohte. Lapsed ei tohi seadmega mängida.

Puhastust ja hooldust ei tohi lapsed järelevalveta teostada.

▲ HOIATUS Elektrilöök

Defektsed seadme puhul võivad aktiivjuhtmed olla lahtiselt või maandusjuhe mitte töötada.

- Remonditöid peavad tegema Welleri poolt koolitatud inimesed.
- Kui elektritööriista toitejuhe on kahjustatud, tuleb see asendada spetsiaalselt isoleeritud toitejuhtmega, mis on saadaval klienditeenindusettevõttes.

▲ HOIATUS Vigastusohu

Transportimisel võivad seade või selle osad maha kukkuda.

▲ HOIATUS Lämmumisoht, Mürgitusohu

Väär paigaldus võib põhjustada mürgiste ainete suurenenud kontsentratsiooni töökohal

- Möödike paigalduse järel mürgiste ainete kontsentratsiooni töökohal

Gaasiliste vooliste kasutamise korral võib hooldustüklonite vigane ülesehitus kaasa tuua mürgiste ainete suurenenud kontsentratsiooni töökohal

- Hooldustükli kindlaksmääramine

Torusüsteemi/tõmbekambri puhastamisel on ümbritsevas õhus suurenenud mürgiste ainete kontsentratsioon

- Tõmbevõimsuse kahjustumise korral torusüsteemi setete tõttu tuleb mustunud osad välja vahetada

Üleküllastunud aktiivsoefilter ei püüa enam ohtlike aineid kinni. Ohtlikud ained satuvad filtreerimata taas keskkonda.

- Pidage kinni soovitatud filtrivahetusväljapadest.

Kahjuliku gaasi kõrge kontsentratsioon võib põhjustada aktiivsoe kuumenemist, mis võib viia filtri isesüttimiseni.

- Enne väljalülitamist käitage seadet mitme minuti jooksul kahjulikke gaase mitterisaldava õhuga.

Kasutusotstarbele vastav käitamine

See filtrisüsteem on ette nähtud osakeste ja gaaside filtreerimiseks – sõltuvalt parajasti kasutatavast filtreerimisvahendist.

Seda seadet tohib kasutada üksnes toatemperatuuril ja siseruumides.

Seade sobib äratõmbamiseks pindadelt ega ole kohan suitsu äratõmbamiseks otse jootekolvil.

Emailtraatide jootmine või keevitamine

- Kasutage emailitud traatide jootmisel ja keevitamisel standardseid eelfiltreid - keskmised filtriid F7.-

Liimaurude äraimemine

- Kasutage liimaurude äraimemisel lairiba-gaasifiltrit (ilma heljumifiltrit).

▲ HOIATUS Lämmumisoht, Mürgitusohu

Nõuetele mittevastav kasutus võib kaasa tuua hingamiskahjustused, lämbumise, mürgituse või vähi

- Osakesi ja gaase, mis ei vasta rakendatud filtreerimisvahendile, ei tohi filtreerida.
- Samuti ei tohi filtreerida vedelikke ja põlevaid gaase
- Ärge kunagi kasutage seadet ilma filtrita või täisfiltriga.
- Ärge kunagi kasutage seadet ilma ventilaatori katteta

▲ HOIATUS Tulekahju- ja plahvatusoht!

Seadet ei tohi kasutada süttivate gaaside imemiseks.

Seade ei tohi puutuda kokku temperatuuriga üle 50 °C, lahtise leegiga ega kondenseerunud lahustitega.

Seadme kasutaja vastutab töökohal tekkivate heitgaaside emissiooni jäämise eest seadusega ette nähtud piiridesse.

Filtersüsteemi tohib kasutada ainult siis, kui see on tehniliselt töökorras.

Sihtotstarbelise kasutuse alla kuulub ka:

- Te järgite seda juhendit ja
- kõiki teisi kaasnevaid dokumente,
- peate kinni kõigist riiklikest eeskirjadest õnnetuste ennetamiseks.

Omavoliliste seadme juures tehtud muudatuste eest valmistajatehas endale vastutust ei võta.

Kasutajarühmad

Variieruva riskitaseme ja ohupotentsiaali tõttu võivad mõningaid töid teha vaid koolitatud spetsialistid.

Töösamm	Kasutajarühmad
Komplekssete torusüsteemide paigaldamine mitme tõmbelaba ühendamise korral	Tehnilise väljaõppega spetsialistid Tehnilise koolitusega töötajad koolitatud spetsialisti juhendamisel ja järelevalvel
Elektriliste varuosade paigaldamine	Elektrikud Tehnilise koolitusega töötajad koolitatud spetsialisti juhendamisel ja järelevalvel
Hooldusvälpade määramine	Ohutustehnikud
Käsitsemise Filtri vahetamine	Tavainimesed

Operatsioon**Juhis**

Pärast transporti võib seade peafiltrile tolmu tekitada. Veenduge, et seadet kasutatakse selleks sobivas ruumis.

▲ TÄHELEPANU

Kahjulike gaaside kõrge kontsentratsioon põhjustab aktiivsõe kuumenemist. Liigse kuumenemise vältimiseks tuleb lasta seadmel enne väljalülitamist mõne minuti töötada kahjulikke gaase tekitamata.

Võtke seade kasutusele, nagu on kirjeldatud peatükis „Kasutuselevõtt“.

Jälgige ühendatud seadmete vastavaid kasutusjuhendeid.

Kontrollige, kas võrgupinge vastab tüübisildil nõutavale.

Ühendage seade pistikupessa ainult väljalülitatud olekus.

Gaasi optimaalne filtrimine saavutatakse järgmiselt:

Töödeldava õhu temperatuur gaasifiltris < 38 °C

Suhteline niiskus < 60%

Gaasimolekulid > 30 g/mol (filtrimine on parem suuremate molekulide korral)

Gaasimolekulide keemistemperatuur > 0 °C

Hooldamine ja teenindamine**▲ HOIATUS**

Enne kõiki töid seadme kallal tõmmake pistik pistikupesast välja.

Ärge modifitseerige seadet!

Remonditöid peavad tegema Welleri poolt koolitatud inimesed.



Kasutage ainult WELLERi originaalvaruosi.

Filtri vahetamine

MIN 1x



Et filtrisüsteem töötaks nõuetekohaselt, tuleb kompaktfiltrit järgmisel viisil vahetada

- vähemalt kord aastas või
- lubatud keskmise mürgiste ainete kontsentratsiooni ületamise puhul töökohal või
- vastavalt hooldusplaanile

Juhis

Eri rübustid, rübusti osad ja äratõmmatavas õhus sisalduvad tolmuosakesed võivad filtri tööga tunduvalt vähendada. Kleepuva suitsu äratõmbamiseks tuleb kasutada lairiba-gaasifiltrit (ilma hõljumfiltrita).

Hõljumifilter ja lairiba-gaasifilter on omavahel ühendatud ja vahetatakse koos kompaktfiltrina. Filtri tõrgeteta töö tagamiseks tuleb kompaktfiltrit kord aastas välja vahetada. Peentolmufilter (filtrimatt), on kompaktfiltri eelaste ja seda tuleb seetõttu sagedamini vahetada.

Hiljemalt peentolmufiltrit iga kümnenda vahetamise järel soovitate tingimata ka kompaktfiltri välja vahetada.

Kostab alarm ja kollane hoiatuslamp vilgub: Filtri soovitatav tööiga on läbi. (vt filtrinäidik - tööaeg / filtrinäidik - imivõimsus)

Kostab alarm ja punane hoiatuslamp põleb püsivalt: Imivõimsus liiga väike. Lülitage filtrisõlm välja. Pärbaudiet sprauslas, cauruli, nosükšanas kanaluis un izfirnit, ja vajadzigs. Kui järgmisel sisselülitamisel kostab alarm jälle, tuleb filter vahetada.

Kui meetmeid ei võeta, lülitub filtrisõlm ülekuumenemise vältimiseks viie minuti pärast ise välja.

Peafiltri vahetamisel lähtestatakse filtri aeg järgmiselt: Hoidke UP/DOWN-nuppu allavajutatuna ning vajutage samal ajal lülitit, kuni kostab signaalheli. Vabastage nupud ning oodake viis sekundit ja lülitage seade välja. Viie sekundi pärast lülitage seade sisse, filtri aeg on nullitud.

Puhastamine

Et tagada nõuetekohane toimimine, puhastage düüsi, imikonsooli ja ühendusvoolikut regulaarselt.

Garantii

Ostja pretensioonid puuduste kohta aeguvad ühe aasta jooksul kauba tarnimisest. See ei kehti ostja nõuetele vastavalt §§ 478, 479 BGB.

Meie antud garantii osas vastutame me ainult siis, kui oleme andnud kirjalikus vormis omaduste ja säilivuse garantii ning garantii on antud, kasutades mõistet „Garantii“. Garantii kaotab kehtivuse mittesihotstarbelise kasutuse korral ja juhul, kui kvalifitseerimata isikud teevad seadme juures muudatusi.

Tootjapoolsed tehnilised muudatused on võimalikud!
Lisainfot leiate veebilehel www.weller-tools.com

Veateated ja vigade kõrvaldamine

Teade/Sümptom	Võimalik põhjus	Abimeetmed
■ Äratõmme puudub	<ul style="list-style-type: none"> ■ Torusüsteem on ebatihed ■ Filter on mustunud 	<ul style="list-style-type: none"> ■ Tihendage torustik ■ Filtri vahetamine
■ Seade ei käivitu	<ul style="list-style-type: none"> ■ Termiliselt välja lülitunud 	<ul style="list-style-type: none"> ■ Laske seadmel jahtuda. Lülitage seade u 3 tunni pärast uuesti sisse.
■ Seade ei tööta	<ul style="list-style-type: none"> ■ Kaitse on läbi põlenud ■ Seade ei ole nõuetekohaselt ühendatud 	<ul style="list-style-type: none"> ■ Pöörduge palun meie klienditeeninduse poole: technical-service@weller-tools.com ■ Kontrollige ühendust
■ Hõljuvate osakeste filter mustub liiga kiiresti	<ul style="list-style-type: none"> ■ Eelfilter pole paigaldatud 	<ul style="list-style-type: none"> ■ Paigaldage eelfilter. Kasutage F7 filtrit. Kui tahkete osakeste sisaldus on liiga suur, siis tuleb kasutada eelsõela

Tehnilised Andmed

Jootegaaside äratõmbesüsteem		Zero Smog TL
Mõõtmed P x L x K	mm inch	335 x 330 x 445 13.19 x 12.9 x 17.52
Kaal	kg	9
Võrgupinge	(V/Hz)	230 / 50 (FT91013699) 120 / 60 (ZEROSMOGTL)
Võimsustarve	Võimsustarve (V/W)	230/110 120/110
Müratase 1 m kaugusel	db(A)	53
Max vaakum	(Pa/V)	3000
Max väljund	(m³/h)	190
Gaasifilter	l	2,5
Eelfilter		Keskmine filter F7, kogub 40–60% peentolmu (> 1 mm).
Kompaktfilter		Lenduvate osakeste filtri klass H13 (99,95% kuni u 0,18 µm osakeste eraldamist) kombineeritud aktiivsõefiltriga

Sümbol



Tähelepanu!



Lugege kasutusjuhendit!

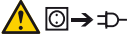

Enne seadmel mis tahes tööde läbiviimist tõmmake pistik alati pistikupesast välja.



ESD-nõuetele vastav disain ja ESD-nõuetele vastav töökoht



CE-märgis



Ühendkuningriigi vastavusmärk

**Jäätmekäitlus**

Ärge käideldge kasutuskõlbmatuks muutunud elektrilisi tööriistu koos olmejäätmetega! Vastavalt Euroopa Parlamendi ja nõukogu direktiivile elektri- ja elektroonikaseadmete jäätmete kohta ning direktiivi nõuete kohaldamisele liikmesriikides tuleb kasutuskõlbmatuks muutunud elektrilised tööriistad koguda eraldi ning keskkonnasäästlikult korduskasutada või ringlusse võtta.

Mustunud filtreid tuleb käidelda eriprügina.

Käideldge vahetatud seadmeosad, filtrid või vanad seadmed jäätmetena vastavalt Teie riigis kehtivatele eeskirjadele.



Pirms lietošanas uzsākšanas un darba ar ierīci pilnībā izlasiet šo pamācību un pievienotos drošības

norādījumus.

Uzglabājiet šo lietošanas pamācību tā, lai tā būtu pieejama visiem lietotājiem.

Drošības norādes

Iekārtu drīkst lietot bērni, kas sasnieguši 8 gadu vecumu un personas ar ierobežotām fiziskajām, sensorajām un garīgajām spējām, kā arī personas ar nepietiekamu pieredzi un / vai zināšanām, ja tās tiek uzraudzītas vai tās ir instruētas par drošu apiešanos ar iekārtu un ir sapratušas briesmas, kas var rasties nepareizas lietošanas rezultātā. Neatļaut bērniem spēlēties ar iekārtu!

Bērni iekārtas tīrīšanu un apkopi nedrīkst veikt bez uzraudzības.

▲ BRĪDINĀJUMS Strāvas trieciens

Ja ierīce ir bojāta, aktīvie vadi var būt atsegti vai arī aizsargvads var nefunkcionēt.

- Remontu uzticiet „Weller” speciālistiem.
- Ja elektroinstrumenta barošanas kabelis ir bojāts, tas jāaizvieto ar speciāli sagatavotu barošanas kabeli, ko var saņemt klientu dienesta organizācijā.

▲ BRĪDINĀJUMS Traumu risks

Transportēšanas laikā ierīce var apgāzties vai arī var nokrist detaļās.

▲ BRĪDINĀJUMS Nosmakšanas risks, Saīndēšanas risks

Nepareiza instalācija var izraisīt paaugstinātu koncentrāciju darbvietās

- pēc instalēšanas izmēriet koncentrāciju darbvietā

Nepareizi ielplānojot apkopes ciklus, gāzveida vielas var izraisīt paaugstinātu koncentrāciju darbvietā

- Apkopes ciklu noteikšana

Tīrot cauruļu sistēmu osūkšanas kameru, apkārtējā gaisā ir paaugstināts kaitīgo vielu daudzums

- Ja iesūkšanas jaudu iespaido nosēdumi cauruļvadu sistēmā, nomainiet piesārņotās detaļas

Pārsātināts aktīvās ogles filtrs nespēj absorbēt kaitīgās vielas. Kaitīgās vielas netiek filtrētas un netraucēti nokļūst apkārtējā vidē.

- Ievērojiet ieteiktos filtra maiņas intervālus.

Liela kaitīgās gāzes koncentrācija var izraisīt intensīvu aktīvās ogles sakaršanu, un filtrs varētu pašaizdegties.

- Vairākas minūtes pirms izslēgšanas darbiniet ierīci ar gaisu, kurā nav kaitīgo gāzu.

Atbilstoša lietošana

Šī filtru sistēma ir piemērota daļiņu atsūkšanai un atfiltrēšanai un gāzu filtrēšanai – tas atkarīgs no attiecīgā filtra materiāla.

Ierīci drīkst izmantot vienīgi iekštelpās un istabas temperatūrā.

Ierīce tika konstruēta dūmu atsūkšanai plāknē, un tā nav piemērota tiešai dūmu atsūkšanai pie lodāmuriem.

Lakotu stieplu lodēšana vai metināšana

- Emaljētu vadu lodēšanas un metināšanas laikā izmantojiet standarta priekšfiltra vidējā izmēra filtru F7.-

Līmes tvaiku nosūkšana

- Līmes tvaiku nosūkšanai izmantojiet plašjoslas gāzes filtru (bez gaistošo vielu filtra).

▲ BRĪDINĀJUMS Nosmakšanas risks, Saīndēšanas risks

Noteikumiem neatbilstoša izmantošana var izraisīt apgrūtinātu elpošanu, nosmakšanas risku, saīndēšanos vai saslimšanu ar vēzi

- Nedrīkst iesūkt daļiņas un gāzes, kas neatbilst izmantotajam filtra materiālam.
- Nedrīkst iesūkt šķidrums un deggāzes
- Nekad neizmantojiet ierīci bez filtra vai ar aizsērējušu filtru.
- Nekad neizmantojiet ierīci, ja ventilatoram nav uzlikts pārsegs

▲ BRĪDINĀJUMS Uguns un sprādzienbīstamība!

Ierīci nedrīkst izmantot viegli uzliesmojošu gāzu nosūkšanai.

Uz ierīci nedrīkst iedarboties temperatūra, kas augstāka par 50 °C, atklāta liesma vai kondensējušies šķīdinātāji. Ierīces operators ir atbildīgs par likumā noteikto kaitīgo vielu robežvērtību ievērošanu darba vietā.

Filteru sistēmu drīkst lietot tikai tad, ja tā ir tehniski nevainojamā stāvoklī.

Atbilstošas izmantošanas nosacījumi ietver arī šādus nosacījumus:

- lietošanas pamācības ievērošanu;
- visu turpmāk minēto pavaddokumentos iekļauto norāžu ievērošanu;
- negadījumu novēršanu ekspluatācijas vietā atbilstoši valstī pieņemtajām vadlīnijām..

Par patvaļīgi veiktām iekārtas izmaiņām ražotājs neuzņemas atbildību.

Lietotāju grupas

Tā kā pastāv dažāda līmeņa riski un bīstamības potenciāls, atsevišķus darba etapus drīkst veikt vienīgi apmācīti speciālisti.

Darba etaps	Lietotāju grupas
Kompleksu cauruļvadu sistēmu instalēšana, pievienojot vairākas nosūkšanas caurules	Kvalificēts personāls ar tehnisko izglītību Personas, kas apgūst tehnisko izglītību, apmācīta speciālista vadībā un uzraudzībā
Elektrisko rezerves daļu nomaiņa	Elektrotehnikas speciālists Personas, kas apgūst tehnisko izglītību, apmācīta speciālista vadībā un uzraudzībā
Apkopes intervālu noteikšana	Darba drošības speciālists
Lietošana Filtra nomaiņa	Neprofesionāļi

Darbība**Norāde**

Pēc transportēšanas no ierīces galvenā filtra var izdalīties putekļi. Nodrošiniet ierīces lietošanu piemērotā telpā.

▲ UZMANĪBU Augsts kaitīgo gāzu koncentrācijas

līmenis uzkaršē aktīvo ogli. Lai novērstu nepieļaujamo uzkaršanu, vairākas minūtes pirms izslēgšanas ierīce jādarbina bez kaitīgajām gāzēm.

Sāciet ierīces ekspluatāciju tā, kā aprakstīts nodaļā

„Ekspluatācijas sākšana”.

Ippussē. Ņemiet vērā arī informāciju, kas minēta pieslēgto iekārtu lietošanas pamācībā.

Pārbaudiet, vai tīkla spriegums saskan ar norādēm uz datu plāksnītes.

Pieslēdziet ierīci pie kontaktligzdas tikai tad, kad tā ir izslēgta.

Vislabāko gāzu filtrēšanas rezultātu nodrošina norādītie parametri.

Gāzes filtrā izmantotā gaisa temperatūra: < 38 °C

Relatīvais mitrums: < 60 %

Gāzes molekulu lielums: > 30 g/mol (labāku filtrēšanas rezultātu var panākt, ja molekulas ir lielākas)

Gāzes molekulu viršanas temperatūra: > 0 °C

Apkope un kopšana**▲ BRĪDINĀJUMS**

Pirms jebkāda veida apkopes darbu veikšanas iekārtā izņemiet kontaktdakšu no kontaktligzdas.

Nekādā gadījumā nepārveidojiet ierīci!

Remontu uzticiet „Weller” speciālistiem.



Izmantojiet tikai oriģinālās „WELLER” rezerves daļas.

Filtra nomaiņa

MIN 1x



Lai filtru sistēma funkcionētu nevainojami, kompaktais filtrs jāmaina:

- vismaz 1 reizi gadā vai
- tad, kad darbavietā ir pārsniegta vidējā pieļaujamā koncentrācija, vai
- saskaņā ar apkopes plānu

Norāde

Dažādas plūstamības piedevas, plūstamības līdzekļu sastāvdaļas vai dažāds putekļu daudzums atsūknētājā gaisā var būtiski samazināt filtra darbmūžu ilgumu. Atsūknējot līmes tvaikus, ir jāizmanto plaļoslas gāzes filtrs (bez sīko daļiņu filtra).

Sīko daļiņu filtrs un plaļoslas gāzes filtrs ir savstarpēji saskaņoti, un tie jānomaina reizē ar kompakto filtru. Reizi gadā jānomaina kompaktais filtrs nevainojamas filtra darbības nodrošināšanai. Smalko putekļu filtrs (filtra ieliktnis) ir kompakta filtra priekšfiltra pakāpe, un tas ir jāmaina biežāk.

Vēlākais pēc katras desmitās smalko putekļu filtra nomaiņas noteikti jānomaina arī kompaktais filtrs.

Atsakan trauksmes signāls un mirgo dzeltenā brīdināšanas lampa: Ir beidzies filtra darbmūža ieteicamais ilgums. (skat. filtra rādījumu „darbības laiks” / filtra rādījumu „nosūkšanas jauda”).

Atskan trauksmes signāls un nepārtraukti deg sarkanā brīdināšanas lampa: Pārāk zema sūkšanas jauda. Izslēdziet filtra bloku. Patikrinkite purkštukus, vamdžius ir siurbimo rankoves, priereikus išvalykite. Ja nākamajā ieslēgšanas reizē atkal atskan trauksmes signāls, ir jāmaina filtrs.

Ja netiek veikti vajadzīgie pasākumi, pēc piecām minūtēm filtra bloks izslēdzas, lai novērstu pārkaršanu.

Mainot galveno filtru, filtrēšanas laika atiestatīšana jāveic, kā aprakstīts tālāk.

Turiet nospiestu taustiņu AUGŠUP/LEJUP un vienlaikus nospiediet slēdzi, līdz dzirdams skaņas signāls.

Atlaidiet taustiņu, 5 sekundes nogaidiet, pēc tam izslēdziet. Pēc 5 sekundēm atkal ieslēdziet ierīci – filtrēšanas laiks ir atiestatīts.

Tīrīšana

Lai nodrošinātu tehniski pareizu darbību, regulāri tīriet sprauslu, nosūkšanas kanālu un savienotājšūteni.

Garantija

Pircēja prasības kompensēt iekārtas nepilnības ir spēkā gadu pēc iekārtas piegādes. Tas neattiecas uz pircēja preprasībām atbilstoši Vācijas Civilkodeksa 478.– 479. § nosacījumiem.

Saskaņā ar sniegto garantiju mēs esam atbildīgi tikai tad, ja lietošanas vai glabāšanas garantija ir norādīta rakstiski un tekstā lietots jēdziens „Garantija”.

Garantija zaudē spēku, ja ierīce tiek izmantota neatbilstoši norādījumiem un nekvalificētas personas veic ierīces izmaiņas.

Paturam tiesības veikt tehniskās izmaiņas!

Informāciju skatiet vietnē www.weller-tools.com

Paziņojumi par traucējumiem un traucējumu novēršana

Paziņojums/pazīme	Iespējamais iemesls	Veicamā darbība
■ Nepietiekama atsūkšanas jauda	■ Noplūde cauruļu sistēmā ■ Netīrs filtrs	■ Nobīvējiet cauruļvadu sistēmu ■ Filtra nomaīņa
■ Ierīci nevar iedarbināt	■ Termiska izslēgšanās	■ Atdzesēt ierīci. Vēlreiz iedarbināt pēc apm. 3 stundām.
■ Ierīce nedarbojas	■ Pārdedzis drošinātājs ■ Ierīce nav tehniski pareizi pieslēgta	■ Vērsieties mūsu klientu apkalpošanas centrā: technical-service@weller-tools.com ■ Pieslēguma pārbaude
■ Pārāk ātri piepildās sīko daļiņu filtrs	■ Nav ievietots priekšfiltrs	■ Ievietojiet priekšfiltru; ievietojiet F7 filtru. Ja ir liels cieto daļiņu daudzums, izmantojiet papildu priekšfiltru.

Tehniskie dati

Lodēšanas dūmu atsūkšana		Zero Smog TL
Izmēri P l x G x A	mm inch	335 x 330 x 445 13.19 x 12.9 x 17.52
Svars	kg	9
Tīkla spriegums	(V/Hz)	230 / 50 (FT91013699) 120 / 60 (ZEROSMOGTL)
Jauda Barošanas patēriņš	(V/W)	230/110 120/110
Trokšņa līmenis 1 m attālumā	db(A)	53
Maksimālais vakuums	(Pa/V)	3000
Maksimālais piegādātais daudzums	(m³/h)	190
Gāzes filtrs	l	2,5
Priekšfiltrs		Vidējais filtrs F7 uztver 40–60% smalko putekļu >1 mm.
Kompaktais filtrs		H13 klases sīko daļiņu filtrs (99,95 % daļiņu ar diametru līdz apt. 0,18 µm) kombinēts ar aktīvās ogles filtru

Simboli



Uzmanību!



Izlasiet lietošanas rokasgrāmatu!

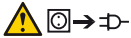

Pirms jebkādām darbībām ar ierīci vienmēr izvelciet spraudni no kontaktligzdas.



ESD atbilstīga konstrukcija un ESD atbilstīga darba vieta.



CE marķējums



Lielbritānijas atbilstības zīme



Utilizācija

Neizmetiet elektroiekārtas sadzīves atkritumos! Saskaņā ar Eiropas Direktīvu par lietotajām elektroiekārtām, elektronikas iekārtām un tās iekļaušanu valsts likumdošanā lietotās elektroiekārtas ir jāsavāc atsevišķi un jānogādā otrreizējai pārstrādei videi draudzīgā veidā.

Netīri filtri ir jāutilizē kā īpašie atkritumi.

Nomainītas ierīces daļas, filtrus vai nolietotas ierīces utilizējiet saskaņā ar jūsu valstī spēkā esošajiem nosacījumiem.



Prieš pradėdami eksploatuoti ir dirbti su prietaisu, perskaitykite visą instrukciją ir pridėdamas saugos

nurodymus.

Instrukciją laikykite visiems naudotojams pasiekiamoje vietoje.

Saugos taisyklės

Prietaisą gali naudoti vyresni nei 8 metų vaikai ir neturintys pakankamai žinių ir (arba) patirties ribotų psichinių, jutiminių ir protinių gebėjimų asmenys, jeigu jie yra prižiūrimi arba jie buvo išmokyti, kaip saugiai naudotis prietaisu, ir suprato galimus pavojus. Vaikams negalima žaisti su prietaisu.

Neprižiūrimi vaikai negali prietaiso valyti arba atlikti jo techninės priežiūros.

⚠ ĮSPĖJIMAS Srovės smūgis

Jei prietaisas sugedęs, gali būti išsikišę laidai, kuriais teka srovė, arba neveikti apsauginis laidas.

- Remontuoti gali tik „Weller“ išmokyti asmenys.
- Jei pažeistas elektrinio įrankio prijungimo laidas, jį reikia pakeisti specialiai paruoštu prijungimo laidu, kurį galima įsigyti klientų aptarnavimo tarnyboje.

⚠ ĮSPĖJIMAS Pavojus susižeisti

Transportuojamas prietaisas ar jo dalys gali nukristi.

⚠ ĮSPĖJIMAS Pavojus uždusti, Pavojus apsinuodyti

Netinkamai įrengus darbo vietoje gali būti didesnė didžiausia leistina koncentracija.

- Įrengę patikrinkite koncentraciją darbo vietoje.

Jei naudojant dujas netinkamai paskirstomi techninės priežiūros ciklai, darbo vietoje gali padidėti jų koncentracija.

- Techninės priežiūros ciklo nustatymas

Valant vamzdynų sistemą / siurbimo ertmę aplinkos ore padaugėja kenksmingųjų medžiagų.

- Jei dėl vamzdynų sistemoje susikaupusių nuosėdų sumažėja siurbimo galia, pakeiskite užterštas dalis.

Per daug užterštas aktyvintosios anglies filtras nesugeria pavojingų medžiagų. Neišfiltruotos pavojingos medžiagos vėl patenka į aplinką.

- Laikykites rekomenduojamų filtrų keitimo intervalų.

Dėl per didelės kenksmingųjų dujų koncentracijos gali per daug įkaisti aktyvintoji anglis, todėl filtras gali užsiliepsnoti savaime.

- Prieš išjungiant prietaisą, jam kelias minutes turi būti tiekiamas oras be kenksmingųjų dujų.

Naudojimas pagal paskirtį

Ši filtravimo sistema yra pritaikyta smulkioms dalelėms ir dujoms siurbti ir filtruoti, tačiau reikia atsižvelgti į filtravimo terpę.

Šį prietaisą galima naudoti tik patalpos temperatūroje ir tik viduje.

Įtaisas sukonstruotas paviršiams nusiurbti ir jo negalima naudoti kaip tiesiogiai prie lituoklio montuojamo siurbimo įtaiso.

Emaliuotųjų laidų litavimas arba suvirinimas

- Lituodami ir virindami laidus su lakuota izoliacija naudokite standartinį priešfiltrą – vidutinio smulkumo filtrą F7.-

Klijų garų išsiurbimas

- Siurbiant klijų garus reikia naudoti plačiajuostį dujų filtrą (be lakiųjų dalelių filtro).

⚠ ĮSPĖJIMAS Pavojus uždusti, Pavojus apsinuodyti

Netinkamai naudojant gali sutrikti kvėpavimas, kyla pavojus uždusti, apsinuodyti ar susirgti vėžiu.

- Jei naudojama filtravimo terpė nepritaikyta smulkioms dalelėms ir dujoms, jų siurbti negalima.
- Draudžiama siurbti skysčius ir degias dujas.
- Niekada nenaudokite prietaiso be filtro arba kai filtras yra užterštas.
- Niekada nenaudokite prietaiso be ventiliatoriaus gaubto.

▲ ĮSPĖJIMAS Gaisro ir sprogdimo pavojus!

Prietaiso negalima naudoti degioms dujoms siurbti.

Prietaiso negalima kaitinti daugiau nei iki 50 °C, draudžiama naudoti atvirą liepsną ir kondensuotus tirpiklius.

Įtaiso eksploatuotojas atsakingas už įstatymais reglamentuojamų kenksmingųjų medžiagų ribinių reikšmių darbo vietoje laikymąsi.

Eksploatuoti galima tik techniškai nepriekaištingos būklės filtravimo sistemą.

Naudojimui pagal paskirtį taip pat priskiriama

- šios instrukcijos laikymasis,
- visų kitų papildomų dokumentų laikymasis,
- šalyje galiojančių nelaimingų atsitikimų darbo vietoje prevencijos taisyklių laikymasis..

Už savavališkus prietaiso pakeitimus gamintojas nepriima jokios atsakomybės.

Naudotojų grupės

Tam tikrus darbo etapus gali atlikti tik išmokyti specialistai, nes atliekant darbus rizika ir pavojaus potencialas yra skirtingi.

Darbo etapas	Naudotojų grupės
Sudėtingesnių vamzdinių sistemų įrengimas, montuojant kelias siurbimo rankoves.	Techninį išsilavinimą turintis kvalifikuotas personalas Besimokantieji techniniam išsilavinimui gauti, instruktuojami ir prižiūrimi išsilavinimą turinčio specialisto
Elektrinių atsarginių dalių keitimas	Kvalifikuoti elektrikai Besimokantieji techniniam išsilavinimui gauti, instruktuojami ir prižiūrimi išsilavinimą turinčio specialisto
Techninės priežiūros intervalų nustatymas	Už saugą atsakingi specialistai
Valdymas	Samdiniai
Filtrų keitimas	

Operacija**Pastaba**

Baigus transportuoti iš prietaiso pagrindinio filtro gali pasklisti dulkių. Įsitikinkite, kad prietaisas eksploatuojamas tinkamoje patalpoje.

- ▲ DĖMESIO** Dėl didelės kenksmingųjų dujų koncentracijos gali įkaisti aktyvintoji anglis. Kad prietaisas neįkaistų iki neleistinos temperatūros, prieš išjungiant reikėtų prietaisą kelias minutes eksploatuoti nenaudojant kenksmingųjų dujų.

Prietaisą eksploatuokite, kaip aprašyta skyriuje „Eksploatavimo pradžia“.

Laikykitės atitinkamų prijungtų prietaisų naudojimo instrukcijų.

Patikrinkite, ar tinklo įtampa atitinka specifikacijų lentelėje pateiktus duomenis.

Prie kištukinio lizdo prijunkite tik išjungtą prietaisą.

Dujos geriausiai filtruojamos toliau nurodytomis sąlygomis:

Technologinio oro temperatūra dujų filtre < 38 °C.

Santykinis oro drėgnis < 60 %.

Dujų molekulės > 30 g/mol (geriau filtruojamos didesnės molekulės).

Dujų molekulių virimo temperatūra > 0 °C.

Įprastinė ir techninė priežiūra**▲ ĮSPĖJIMAS**

Prieš atlikdami bet kokius darbus prietaise ištraukite iš lizdo kištuką.

Draudžiama keisti prietaiso konstrukciją!

Remontuoti gali tik „Weller“ išmokyti asmenys.



Naudokite tik originalias WELLER atsargines dalis.

Filtrų keitimas

MIN 1x



Kad filtravimo sistema veiktų tinkamai, reikia pakeisti kompaktiškąjį filtrą, kaip nurodyta toliau.

- Mažiausiai 1 kartą per metus arba
- tuomet, kai viršijama leistina vidutinė koncentracija darbo vietoje, arba

- pagal techninės priežiūros planą.

Pastaba

Įvairūs tirpikliai, tirpiklių dalys ir skirtingas dulkių kiekis įsiurbtame ore gali ženkliai sutrumpinti filtro tarnavimo trukmę. Siurbiant klijų garus reikia naudoti plačiajuostį dujų filtrą (be lakiųjų dalelių filtro).

Lakiųjų dalelių filtras ir plačiajuostis dujų filtras yra pritaikyti naudoti kartu, todėl juos galima kartu pakeisti kaip kompaktiškąjį filtrą. Kad būtų užtikrintas nepriekaištingas filtro veikimas, kompaktinį filtrą reikia keisti kartą per metus. Smulkių dulkių filtras (filtravimo kilimėlis) naudojamas kaip kompaktiško filtro pirminis filtras, todėl jį reikia keisti dažniau.

Primygtinai rekomenduojama 10 kartų pakeitus smulkių dulkių filtrą pakeisti ir kompaktiškąjį filtrą.

Pasigirsta aliarmas ir blyksi geltona įspėjamoji lemputė: Pasibaigė filtro naudojimo laikas. (žr. „Filtro indikatoriaus veikimo laikas“ / „Siurbimo galios filtro indikatorius“).

Pasigirsta aliarmas ir nuolat šviečia raudona**įspėjamoji lemputė:** Per mažą siurbimo galią.

Išjunkite filtravimo bloką. Проверите млазнице, цеви и усис и очистите, ако по потребно. Jei kitą kartą įjungus vėl pasigirsta aliarmas, reikia pakeisti filtrą.

Jei nesiimsite priemonių, filtravimo blokas išsijungs po penkių minučių, kad prietaisas neperkaistų.

Keičiant pagrindinį filtrą filtravimo laikas nustatomas iš naujo, kaip nurodyta toliau:

Laikykite paspaudę UP/DOWN (Aukštyn / žemyn) mygtuką ir kartu laikykite įjungę jungiklį, kol pasigirs signalas. Atleiskite mygtukus ir palaukę 5 sek. išjunkite. Dar po 5 sek. įjunkite prietaisą, filtravimo laikas nustatytas iš naujo.

Valymas

Kad prietaisas visada veiktų tinkamai, reikia reguliariai tikrinti purkštuką, siurbimo rankovę ir jungiamąjį žarną.

Garantija

Kliento pretenzijos dėl trūkumų netenka galios praėjus vieneriems metams nuo prietaiso pristatymo. Tai negalioja pirkėjo atsakomosioms pretenzijoms pagal §§ 478, 479 BGB.

Pagal mūsų suteiktą garantiją mes atsakome tik tuo atveju, jei garantija dėl medžiagų ir eksploatacijos mūsų buvo suteikta raštiškai ir naudojant terminą „garantija“.

Garantija nebus suteikta, jei prietaisas bus naudojamas netinkamai ir remonto darbus atliks nekvalifikuoti asmenys.

Gamintojas pasilieka teisę į techninius pakeitimus!
Informacijos rasite www.weller-tools.com**Pranešimai apie gedimus ir jų šalinimas**

Pranešimas / požymis	Galima priežastis	Pagalba
■ Sumažėjusi siurbimo galia	■ Vamzdžių sistema nesandari ■ Filtras užterštas	■ Užsandarinkite vamzdžių sistemą. ■ Filtrų keitimas
■ Prietaisas neįsijungia	■ Išjungimas dėl šilumos	■ Palaukite, kol prietaisas atvės. Vėl junkite maždaug po 3 val.
■ Prietaisas neveikia	■ Perdegę saugiklis. ■ Prietaisas prijungtas netinkamai.	■ Kreipkitės į mūsų klientų aptarnavimo tarnybą: technical-service@weller-tools.com .
■ Lakiųjų dalelių filtras per greitai užsiteršia	■ Neįstatytas pirminis filtras	■ Patikrinkite jungtį. ■ Įdėkite pirminį filtrą F7, įstatykite filtrą. Jei yra daug kietųjų dalelių, naudokite pirminį skirtuvą.

Techniniai duomenys

Litavimo dūmų siurbimo įtaisas	Zero Smog TL
Matmenys ilgis x plotis x aukštis	mm 335 x 330 x 445 inch 13.19 x 12.9 x 17.52
Svoris	kg 9
Tinklo įtampa	(V/Hz) 230 / 50 (FT91013699) 120 / 60 (ZEROSMOGTL)
Imamoji galia	(V/W) 230/110 120/110
Triukšmo lygis 1 m atstumu	db(A) 53
Maks. vakuumas	(Pa/V) 3000
Maks. tiekiamas kiekis	(m³/h) 190
Dujų filtras	I 2,5
Pirminis filtras	Naudojamos terpės filtras F7 sugeria 40–60 % smulkių > 1 mm dulkių.
Kompaktiškas filtras	Lakiųjų dalelių filtras, F7 klasė (99,95 % dalelių, kurių dydis maždaug iki 0,18 µm) Derinamas su aktyviosios anglies filtru.

Simboliai



Dėmesio!



Perskaitykite naudojimo instrukciją!



Prieš atliekant bet kokius darbus prie prietaiso, reikia ištraukti kištuką iš kištukinio lizdo.



Elektrostatinei iškrovai pritaikytas dizainas ir elektrostatinei iškrovai pritaikyta darbo vieta



CE ženklas



Britanijos atitikties ženklas



Utilizavimas

Neišmeskite elektros įrenginių į buitinius šiukšlynus! Pagal ES direktyvą dėl naudotų įrenginių, elektros įrenginių ir jų įtraukimo į valstybinius įstatymus naudotus įrenginius būtina surinkti atskirai ir nugabenti antrinių žaliavų perdirbimui aplinkai nekenksmingu būdu.

Užterštus filtrus reikia utilizuoti kaip specialias atliekas.

Pakeistas prietaiso dalis, filtrus arba prietaisus utilizuokite pagal šalyje galiojančius potvarkius.



Преди пускане в действие и започване на работа с уреда прочетете докрай това

ръководство и приложените инструкции за безопасна работа.

Съхранявайте това ръководство така, че то да е достъпно за всички потребители.

Инструкции за безопасна работа

Уредът може да се ползва от лица на повече от 8 години и от лица с намалени физически, сетивни или умствени способности или липса на опит и / или знания, ако те биват контролирани или са инструктирани относно безопасната употреба на уреда и са разбрали произтичащите вследствие на това опасности. Децата не трябва да играят с уреда.

Поцистване и поддържане не трябва да се извършва от деца без наблюдение.

▲ ПРЕДУПРЕЖДЕНИЕ

Електрически удар

При дефектен уред е възможно активни проводници да са оголени или защитният проводник да не работи.

- Ремонтите трябва да се извършват от обучени от Weller лица.
- Ако е повреден съединителния проводник на електрическия инструмент, то той трябва да се смени със специално подготвен съединителен проводник, който може да се получи от сервизната организация.

▲ ПРЕДУПРЕЖДЕНИЕ

Има опасност от нараняване

При транспорт уредът или части от него могат да паднат долу.

▲ ПРЕДУПРЕЖДЕНИЕ

Опасност от задушаване, Опасност от отравяне

Една неправилна инсталация може да стане причина за възникване на повишени концентрации на работното място

- След инсталация измерете концентрациите на работното място

При използване на газ едно неправилно определяне на интервалите за техническо обслужване може да стане причина за повишена концентрация на работното място

- Определяне на интервала за техническо обслужване

При почистване на тръбопроводната система/ пространството на отработените газове околният въздух силно се замърсява с вредни вещества

- При влошаване на смукателната способност поради наслоявания в тръбопроводната система сменете замърсените части

Един пренаситен филтър с активен въглен повече не поема опасните вещества. Опасните вещества без филтриране отново се отделят в околната среда.

- Спазвайте препоръчаните интервали за смяна на филтъра.

Поради високата концентрация на вредни газове при силно нагряване на активния въглен може да стане samozапалване на филтъра.

- Преди изключване оставете уреда да поработи няколко минути с въздух без вредни газове.

Използване по предназначение

Тази филтърна система е предвидена за изсмукване и филтриране на частици и газове - в зависимост от съответното филтриращо средство.

Използвайте този уред само при стайна температура и във вътрешни помещения.

Уредът е предвиден за използване за повърхностно изсмукване и не е подходящ за непосредствено изсмукване до поялника.

Спояване или заваряване на лакирани жици

- При запояване и заваряване на емайлирани проводници използвайте стандартните предфилтри F7.-

Изсмукването на пари от лепило

- При изсмукване на пари от лепило използвайте един широколотентов газов филтър (без филтър за суспензиращи вещества).

▲ ПРЕДУПРЕЖДЕНИЕ **Опасност от задушаване, Опасност от отравяне**

При неправилно използване може да се стигне до затруднено дишане, до задушаване, до отравяне или до заболяване от рак

- Не изсмуквайте частици и газове, които не са предвидени за използването филтриращо средство.
- Не изсмуквайте течности и запалителни газове
- Никога не използвайте уреда без филтър или с напълнен филтър.
- Никога не използвайте уреда без капака на вентилатора

▲ ПРЕДУПРЕЖДЕНИЕ **Огън и опасност от експлозия!**

Уредът не трябва да се използва за изсмукване на запалителни газове.

Уредът на бива да се излага на температури на 50°C, на открити пламъци или на кондензирали разтворители.

Операторът на уредбата носи отговорност за спазването на законните гранични стойности на вредните вещества на работното място.

Работете с филтърната система само, ако тя е в безупречно техническо състояние.

Използването по предназначение включва и

- Вие да спазвате това ръководство,
- Спазвайте всички допълнителни съпроводителни документи.
- Вие да спазвате националните правила за техника на безопасност на мястото на работа..

Производителят не поема отговорност за направени своеволни изменения на уреда.

Потребителски групи

Поради различни големите рискове и потенциални опасности някои работни операции могат да бъдат извършвани само от квалифициран и обучен персонал.

Работна операция	Потребителски групи
Инсталация на комплексни тръбопроводни системи при присъединяване на няколко изсмукващи рамена	Обучен специализиран технически персонал Ученици в процес на техническо производствено обучение под ръководство и надзор на обучен квалифициран специалист

Смяна на електрически резервни части	Електротехник Ученици в процес на техническо производствено обучение под ръководство и надзор на обучен квалифициран специалист
Определяне на интервалите за техническо обслужване	Специалист по безопасност
Работа Смяна на филтъра	Любители

Работа

Указание

След транспорт уредът можете да отделя прах на главния филтър. Погрижете се уредът да се експлоатира в подходящо помещение.

▲ ВНИМАНИЕ Висока концентрация на вредни газове води до загаряване на активния въглен. За да се избегне едно недопустимо загаряване, уредът трябва преди изключване да поработи няколко минути без вредни газове.

Пускайте уреда в действие както е описано в глава „Пускане в действие“.

Спазвайте съответните ръководства за работа на присъединения уред.

Проверете дали мрежовото напрежение съвпада с данните на фирмената табелка.

Включвайте уредът в контакта само в изключено състояние.

Най-доброто филтриране на газовете се постига както следва :

Температура на процесния въздух в газовия филтър < 38 °C

Относителна влажност < 60 %

Газови молекули > 30 g/mol (филтрирането става по-добре с големи молекули)

Температура на кипене на газовете молекули > 0 °C

Обслужване и поддръжане

▲ ПРЕДУПРЕЖДЕНИЕ 

Пред започване на работи по уреда извадете щекера от контакта.

Не правете никакви изменения по уреда!

Ремонтите трябва да се извършват от обучени от Weller лица.



Използвайте само оригинални резервни части на WELLER.

Смяна на филтъра

MIN 1x



За надеждното функциониране на филтърната система компактният филтър трябва да се сменя, както следва:

- най-малко 1 пъти в годината или
- при превишаване на допустимата средна концентрация на работното място или

- след плана за техническо обслужване

Указание

Различни флюсове, части от флюсове, а също така и различни частички прах в изсмуквания въздух могат значително да намалят срока на работа на филтъра. При изсмукването на пари от лепило използвайте един широколентов газон филтър (без филтър за суспензиращи вещества).

Филтърът за суспензиращи вещества и широколентовия газон филтър са съгласувани помежду си така, че те се сменят заедно като компактен филтър. За да се осигури една безупречна филтрация, компактният филтър трябва да бъде сменен един път в годината. Филтърът за фин прах (филтърна вложка) е предфилтърна степен на компактния филтър и затова се сменя по-често.

Най-късно на всяка десета смяна на филтъра за тънка очистка се препоръчва непременно и смяна на компактния филтър.

Прозвучава аларма и мига жълта

предупредителна лампа: Препоръчвана

дълготрайност на филтъра е изтекла. (виж филтърна индикация, срок на работа / филтърна индикация, аспирационна мощност)

Прозвучава аларма и свети непрекъснато

червената предупредителна лампа: Мощността на изсмукване е прекалено ниска. Изключете

филтърния блок. Проверете дюзите, тръбите и изсмукващи рамена при нужда ги почистете. Ако алармата прозвучава отново при следващото включване, трябва да смените филтъра.

Ако не вземете мерки, след пет минути се изключва филтърния блок, за да се избегне прегряване.

При смяна на главния филтър филтърното време се настройва както следва:

Натиснете и задръжте UP/DOWN и едновременно включете превключвателя, докато прозвучи един сигнал. Отпуснете бутоните, почакайте 5 с и изключете. След още 5 с включете уреда, филтърното време сега е нулирано.

Почистване

Почиствайте редовно дюзите, изсмукващото рамо и съединителния маркуч, за да се осигури правилна работа на уреда.

Гаранция

Претенциите към качеството на купувача имат давност една година след датата на доставка при купувача. Това не важи за регресни претенции на купувача по §§ 478, 479 ГК.

Ние носим отговорност по дадената от нас гаранция само, когато гаранцията за свойствата или за срока на годност е дадена от нас в писмен вид и като при това е използвано понятието „гаранция“.

Гаранцията губи сила при неправилно използване и когато неквалифицирани лица са направили манипулации.

Правото за правене на технически изменения остава запазено!

Моля информирайте се на адрес www.weller-tools.com

Съобщения за неизправности и отстраняване

Съобщение/симптом

- Изсмукването няма мощност

- Уредът не се включва

- Device не работи

- Филтърът за суспензиращи вещества се замърсява много бързо

Възможна причина

- Тръбопроводната система не е уплътнена

- Филтър замърсен

- Термично изключване

- Изгорял е предпазителят

- Уреда не е присъединен правилно

- Няма сложен предфилтър

Мерки за отстраняване

- Уплътнете тръбопроводната система

- Смяна на филтъра

- Оставете уреда да изстине. След припл. 3 ч. го включете отново.

- Моля свържете се с нашата сервисна служба: technical-servizen@Weller-tools.com

- Проверете присъединяването

- Сложете предфилтъра F7 и поставете филтъра. При голяма част твърди частици сложете предварителния сепаратор

Технически данни

Изсмукване на дима при спояване		Zero Smog TL
Размери д х ш х в	mm inch	335 x 330 x 445 13.19 x 12.9 x 17.52
тегло	kg	9
Мрежово напрежение	(V/Hz)	230 / 50 (FT91013699) 120 / 60 (ZEROSMOGTL)
Консумирана мощност	(V/W)	230/110 120/110
Ниво на шума на разстояние 1 м	db(A)	53
Макс. вакуум	(Pa/V)	3000
Макс. подавано количество	(m³/h)	190
Газов филтър	l	2,5
Предфилтър		Филтърът на работната среда F7 поема 40-60% фин прах > 1 мм.
Компактен филтър		Филтър за суспензиращи вещества клас H13 (99,95 % частици до прибл. 0,18 µm) комбиниран с филтър с активен въглен

Символи



Внимание!



Прочетете ръководство за експлоатация!

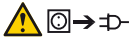

Пред извършване на каквито и да било работи по уреда винаги изваждайте щекера от контакта.



Дизайнът и оформлението на работното място отговаря на ESD



CE-знаци



Британски знак за съответствие



Отстраняване като отпадък

Не изхвърляйте електрически инструменти в домакинските отпадъци! В съответствие с европейската Директива за стари електрически и електронни уреди и нейното внедряване в националното право изхабените електрически инструменти трябва да се събират отделно и да се предават за екологично рециклиране.

Замърсените филтри трябва да се разглеждат като специални отпадъци.

Отстранявайте сменените части на уреди, филтри или стари уреди в съответствие с законодателството на Вашата страна.



Consultați complet acest manual și indicațiile de securitate atașate înainte de punerea în funcțiune și

înainte de a lucra cu aparatul.

Păstrați acest manual astfel încât să fie accesibil pentru toți utilizatorii.

Indicații de securitate

Aparatul poate fi folosit de copii începând cu vârste de 8 ani și de persoane cu dizabilități fizice, senzoriale sau mentale sau fără experiență și / sau cunoștințe, dacă acestea sunt supravegheate sau au fost instruite asupra folosirii în siguranță a aparatului și pericolelor care pot rezulta. Copiii nu au voie și se joacă cu aparatul.

Curățarea și întreținerea curentă efectuată de utilizator nu sunt permise copiilor fără supraveghere.

AVERTIZARE Electrocutare

În cazul în care aparatul este defect, e posibil să existe cabluri active libere sau cablul de protecție nu este funcțional.

- Reparațiile trebuie executate de către persoane instruite de firma Weller.
- În cazul în care cablul de conectare al sculei electrice este deteriorat, acesta trebuie înlocuit cu un cablu de protecție special realizat, disponibil în centrele de service pentru clienți.

AVERTIZARE Pericol de rănire

În timpul transportului, aparatul sau părți din acesta pot să cadă.

AVERTIZARE Pericol de asfixiere, Pericol de intoxicație

O instalare greșită poate duce la concentrații crescute la locul de muncă

- după instalare, măsurați concentrația de la locul de muncă

O interpretare greșită a ciclurilor de întreținere la substanțele gazoase poate duce la concentrații crescute la locul de muncă

- Stabilirea ciclului de întreținere

La curățarea sistemului de conducte/zonă de aspirare, nivelul de poluare crește în aerul înconjurător

- În cazul prejudicierii puterii de aspirare din cauza depunerilor din sistemul de conducte, înlocuiți piesele murdare

Un filtru cu cărbune activ suprasaturat nu mai absoarbe substanțele toxice. Substanțele toxice vor fi emise înapoi în atmosferă nefiltrate.

- Respectați intervalele recomandate pentru înlocuirea filtrelor.

Ca urmare a concentrațiilor mari de noxe, poate interveni o încălzire puternică a cărbunelui activ, care poate duce la autoaprinderea filtrului.

- Înainte de deconectare, lăsați aparatul să funcționeze mai multe minute cu aer fără noxe.

Utilizarea conformă cu destinația

Acest sistem de filtre este destinat aspirării și filtrării particulelor și gazelor - în funcție de substanța de filtrare respectivă.

Folosirea acestui aparat se va face numai la temperatura camerei, în spații interioare.

Aparatul a fost conceput pentru utilizare ca sistem de aspirare pe suprafețe și nu este adecvat pentru aspirație directă pe letcon.

Lipirea sau sudarea sârmelor vopsite

- La lipirea și sudarea sârmelor vopsite, folosiți prefiltrul standard, filtrul de substanțe F7.-

Aspirarea vaporilor adezivi

- La aspirarea vaporilor adezivi, utilizați un filtru de gaz de bandă largă (fără filtru pentru substanțele în suspensie).

AVERTIZARE Pericol de asfixiere, Pericol de intoxicație

Utilizarea necorespunzătoare poate duce la probleme respiratorii, asfixiere sau cancer

- Particulele și gazele care nu corespund cu substanța de filtrare folosită nu trebuie aspirate.
- Lichidele, precum și gazele inflamabile, nu trebuie aspirate
- Nu folosiți niciodată aparatul fără filtru sau cu filtrul plin.
- Nu folosiți niciodată aparatul fără capacul ventilatorului

▲ AVERTIZARE De incendiu și pericol de explozie!

Este interzisă utilizarea aparatului pentru aspirarea de gaze inflamabile.

Nu este permisă expunerea aparatului la temperaturi de peste 50 °C, flăcări deschise sau la solvenți condensaji. Administratorul instalației este răspunzător pentru respectarea valorilor limită legale ale noxelor în locul de muncă. Punerea în funcțiune a sistemului de filtrare este permisă numai în condițiile unei stări tehnice impecabile a acestuia.

Utilizarea conformă cu destinația include și

- respectarea acestui manual,
- respectarea tuturor documentelor care însoțesc aparatul,
- respectarea tuturor prevederilor naționale de prevenire a accidentelor, aplicabile la locul de exploatare..

Producătorul nu preia niciun fel de răspundere pentru modificări neautorizate ale aparatului.

Grupe de utilizatori

Din cauza diverselor potențiale ridicate de riscuri și de pericole, numai personalul calificat instruit special trebuie să execute anumite etape de lucru.

Etapă de lucru	Grupe de utilizatori
Instalarea sistemelor de conducte complexe în cazul racordării mai multor brațe de aspirare	Personal calificat cu formare tehnică Ucenici de profil tehnic sub instruirea și supravegherea unui muncitor calificat și format
Înlocuirea pieselor de schimb electrice	Electrician calificat Ucenici de profil tehnic sub instruirea și supravegherea unui muncitor calificat și format
Stabilirea intervalelor de întreținere	Expert în siguranță
Operare Schimbarea filtrului	Nespecialiști

Funcționarea**Indicație**

După transport, aparatul poate elimina praf la filtrul principal. Asigurați-vă că aparatul va fi pus în funcțiune într-un spațiu adecvat.

▲ ATENȚIE O concentrație mare de gaze nocive duce la încălzirea cărbunelui activ. Pentru a se exclude o încălzire inadmisibilă, este recomandabil ca, înainte de deconectare, aparatul să funcționeze timp de mai multe minute fără gaz nociv.

Puneți aparatul în funcțiune după cum este descris în capitolul „Punerea în funcțiune”.

Respectați manualele de utilizare ale aparatelor conectate.

Verificați dacă tensiunea rețelei coincide cu datele de pe plăcuța de fabricație.

Racordați aparatul la priză numai în stare deconectată.

Filtrarea cea mai bună a gazului se realizează după cum urmează:

Temperatura aerului de proces din filtrul de gaz < 38 °C

Umiditatea relativă < 60 %

Moleculele de gaz > 30 g/mol (filtrarea este mai bună cu molecule mai mari)

Temperatura de fierbere a moleculelor de gaz > 0 °C

Îngrijirea și întreținerea curentă

▲ AVERTIZARE 

Înainte de toate lucrările la aparat, scoateți fișa din priză.

Nu efectuați niciun fel de modificări la aparat!

Reparațiile trebuie executate de către persoane instruite de firma Weller.



Utilizați numai piese de schimb WELLER.

Schimbarea filtrului

MIN 1x



Pentru o funcționare corespunzătoare a sistemului de filtrare, filtrul compact trebuie înlocuit după cum urmează

- cel puțin 1 dată pe an sau
- la depășirea concentrației medii permise la locul de muncă sau

- conform planului de întreținere

Indicație

Diverși fondanți, componente de fondanți, precum și diferite componente de praf în aerul aspirat pot reduce esențial durata de serviciu a filtrului. La aspirarea vaporilor de adeziv se va utiliza un filtru de gaz cu bandă largă (fără filtru de aerosoli).

Filtrul de aerosoli și filtrul de gaze cu bandă largă sunt adaptate reciproc, astfel încât ele pot fi schimbate împreună ca filtru compact. Pentru a se asigura o funcție de filtrare impecabilă, filtrul compact trebuie înlocuit o dată pe an. Filtrul de praf fin (stratul de filtrare) este treapta preliminară de filtrare a filtrului compact și, de aceea, se va schimba mai frecvent.

Recomandăm insistent schimbarea filtrului compact cel târziu odată cu a 10-a schimbare a filtrului de praf fin.

Se emite un sunet de alarmă și lampa galbenă de avertizare se aprinde intermitent: durata de serviciu recomandată a filtrului s-a scurs. (a se vedea indicatorul filtrului pentru timpul de funcționare/indicatorul filtrului pentru puterea de aspirare)

Se emite un sunet de alarmă și lampa roșie de avertizare este aprinsă continuu: puterea de aspi-

rare este prea redusă. Deconectați unitatea de filtrare. Verificați duzele, țevile și brațele de aspirare și curățați-le dacă este necesar. În cazul în care la următoarea conectare se emite din nou sunetul de alarmă, este necesară înlocuirea filtrului.

În cazul în care nu se adoptă niciun fel de măsuri, unitatea de filtrare se deconectează după cinci minute, pentru a preveni o supraîncălzire.

La înlocuirea filtrului principal, timpul de filtrare va fi resetat după cum urmează:

Mențineți apăsată tastele UP/DOWN și simultan conectați comutatorul până se emite un semnal sonor. Eliberați tastele, așteptați 5 s și deconectați. După alte 5 s conectați aparatul, timpul de filtrare este resetat.

Curățarea

Pentru a se asigura o funcționare regulamentară, curățați regulat duza, brațul de aspirare și furtunul de legătură.

Garanția pentru produs

Drepturile de remediere a deficiențelor își pierd valabilitatea pentru cumpărător într-un an de la data livrării. Acest lucru nu se aplică în cazul drepturilor cumpărătorului la o cale de atac conform paragrafelor 478, 479 din Codul Civil (Germania).

În cadrul unei garanții pentru produs oferite de noi, ne asumăm răspunderea numai dacă garanția pentru structură sau pentru durata de valabilitate a fost emisă de noi în scris și utilizându-se noțiunea „Garanție”.

Garanția pentru produs își pierde valabilitatea în caz de folosire improprie și dacă s-au întreprins intervenții de către persoane necalificate.

Ne rezervăm dreptul asupra modificărilor tehnice!
Vă rugăm să vă informați la www.weller-tools.com

Mesaje de defecțiune și remedierea defecțiunilor

Mesaj/simptom	Cauză posibilă	Măsuri de soluționare
■ Putere de aspirare nulă	<ul style="list-style-type: none"> ■ Sistemul de țevi neetans ■ Filtru murdărit 	<ul style="list-style-type: none"> ■ Etnsați sistemul de țevi ■ Schimbarea filtrului
■ Aparatul nu pornește	<ul style="list-style-type: none"> ■ Deconectare termică 	<ul style="list-style-type: none"> ■ Lăsați aparatul să se răcească. Reporniți după circa 3 ore.
■ Dispozitiv nu funcționează	<ul style="list-style-type: none"> ■ Siguranța este arsă 	<ul style="list-style-type: none"> ■ Vă rugăm să vă adresați centrului nostru de service pentru clienți: technical-service@weller-tools.com
	<ul style="list-style-type: none"> ■ Aparatul nu este racordat regulamentar 	<ul style="list-style-type: none"> ■ Verificați racordul
■ Filtrul de aerosoli prea rapid murdărit	<ul style="list-style-type: none"> ■ Niciun prefiltru introdus 	<ul style="list-style-type: none"> ■ Introduceți prefiltrul F7 introduceți filtrul. În cazul unui conținut ridicat de substanțe solide, utilizați un separator preliminar

Date tehnice

Aspirarea fumului rezultat din operația de lipire		Zero Smog TL
Dimensiuni L x l x h	mm inch	335 x 330 x 445 13.19 x 12.9 x 17.52
Greutate	kg	9
Tensiunea de rețea	(V/Hz)	230 / 50 (FT91013699) 120 / 60 (ZEROSMOGTL)
Consumul de putere	(V/W)	230/110 120/110
Nivel de zgomot la distanța de 1 m	db(A)	53
Vid max.	(Pa/V)	3000
Debit max.	(m³/h)	190
Filtru de gaz	l	2,5
Prefiltru		Filtrul de substanțe F7 absoarbe 40-60 % praf fin > 1 mm.
Filtru compact		Filtru pentru aerosoli clasa H13 (99,95 % particule până la aprox. 0,18 μm) combinat cu un filtru cu cărbune activ

Simboluri



Atenție!



Citiți manualul de operare!

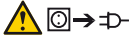

Înainte de executarea oricăror lucrări la aparat, scoateți întotdeauna fișa din priză.



Design compatibil ESD (Electro Static Discharge) și post de lucru compatibil ESD



Marcaj CE



Marcă de conformitate britanică

**Eliminarea ca deșeu**

Nu depuneți sculele electrice împreună cu deșeurile menajere! Conform directivei europene despre aparatele electrice și electronice vechi și armonizarea cu legislația națională, sculele electrice trebuie să fie colectate separat și depuse la centre de revalorificare în conformitate cu prescripțiile de mediu.

Filtrele murdărite trebuie să fie tratate ca deșeuri speciale.

Eliminați ca deșeu piesele schimbate de aparate, filtrele sau aparatele vechi conform prescripțiilor din țara dumneavoastră.



Prije puštanja uređaja u pogon pažljivo pročitajte upute za rukovanje i priložena sigurnosna upozorenja.

Čuvajte ove upute na mjestu koje je dostupno svim korisnicima.

Sigurnosna upozorenja

Ovaj aparat mogu koristiti djeca starosti od 8. godine i osobe sa smanjenim psihičkim, senzorskim ili mentalnim sposobnostima ili nedostatka iskustva i / ili znanja, samo pod nadzorom ili ako su bila poučena u svezi sigurne upotrebe aparata i kada su razumjela iz toga rezultirajuće opasnosti. Djeca se ne smiju igrati sa aparatom.

Čišćenje i održavanje ne smiju izvoditi djeca bez nadzora.

▲ UPOZORENJE Strujni udar

Kod neispravnih uređaja aktivni vodiči mogu biti izloženi ili zaštitni vodič gubi funkciju.

- Popravke moraju provoditi osobe koje su prošle Weller-ovu obuku.
- Ako je kabel električnog uređaja oštećen, mora se zamijeniti posebno pripremljenim vodom koji je dostupan u korisničkom servisu.

▲ UPOZORENJE Opasnost od ozljeda kiselinom

Dijelovi uređaja mogu ispasti tijekom transporta.

▲ UPOZORENJE Opasnost od gušenja, Opasnost od trovanja

Neispravna instalacija može dovesti do povećanja granica izlaganja na radnom mjestu

- izmjerite granicu izlaganja na radnom mjestu nakon instalacije

Neispravno tumačenje ciklusa održavanja plinskog medija može dovesti do povećanja granica izlaganja na radnom mjestu

- Utvrdite ciklus održavanja

Prilikom čišćenja cjevovoda/usisnih vodova povećava se zagađenje zraka u okolišu

- Kod neispravnosti u usisavanju zbog taloga u cjevovodima, zamijenite zapriježane stavke

Prezasićeni filter od aktivnog ugljena više ne uklanja štetne tvari. Stoga se štetne tvari ponovo vraćaju u okolinu.

- Pridržavajte se preporučenih intervala za zamjenu filtera.

Zbog visoke koncentracije štetnih plinova, može doći do jakog zagrijavanja aktivnog ugljena što može dovesti do samozapaljenja filtera.

- Prije isključivanja, pustite uređaj neka radi nekoliko minuta sa zrakom koji ne sadrži štetne plinove.

Namjenska uporaba

Sustav filtriranja prikladan je za vađenje i filtriranje čestica i plinova, ovisno o sredstvu za filtriranje.

Uređaj se smije koristiti samo na sobnoj temperaturi i u zatvorenom prostoru.

Uređaj je koncipiran za usisavanje volumena i nije prikladan za izravno usisavanje pored lemila.

Lemljenje ili zavarivanje lakiranih žica

- Pri lemljenju i zavarivanju emaljiranih žica upotrebljavajte standardni predfilter, srednji filter F7.-

Usisavanje para ljepljiva

- Pri usisavanju para ljepljiva upotrijebite širokopojasni plinski filter (bez filtera lebdećih čestica).

▲ UPOZORENJE Opasnost od gušenja, Opasnost od trovanja

Neispravna upotreba može dovesti do poteškoća s disanjem, gušenja, trovanja ili raka

- Čestice i plinovi koji nisu u skladu s korištenim sredstvom za filtriranje ne smiju se usisavati.
- Nije dopušteno usisavati tekućine niti zapaljive plinove
- Nikada ne koristite uređaj bez filtera ili s punim filtrom.
- Nikada ne koristite uređaj bez poklopca ventilatora

▲ UPOZORENJE Vatra i opasnost od eksplozije!

Uređaj se ne smije koristiti za usisavanje zapaljivih plinova.

Uređaj ne smije biti izložen temperaturama iznad 50°C, otvorenom plamenu ili kondenziranim otapalima.

Operater sustava je odgovoran za pridržavanje zakonom propisanih graničnih vrijednosti za emisije štetnih tvari na radnom mjestu.

Filtarski se sustav smije pustiti u rad samo onda, ako je u tehnički besprijeornom stanju.

U namjensku uporabu također spada da

- se pridržavate ovih uputa,
- se pridržavate cijele ostale popratne dokumentacije,
- se pridržavate nacionalnih propisa o sprječavanju nezgoda na lokaciji gdje se uređaj koristi..

Proizvođač ne preuzima odgovornost za modifikacije na uređaju koje su poduzete samovoljno.

Skupine korisnika

Zbog različitih razina rizika i mogućih opasnosti, neke korake smiju obavljati samo obučeni stručnjaci.

Korak	Skupine korisnika
Instalacija složenog cjevovoda za spajanje višestrukih ručica za izvlačenje	Tehnički obučeno i kvalificirano osoblje Tehnički pripravnici pod nadzorom obučenog stručnjaka
Zamjena električnih rezervnih dijelova	Električar Tehnički pripravnici pod nadzorom obučenog stručnjaka
Utvrdjivanje ciklusa održavanja	Stručnjak za sigurnost
Lijepljenje	Bilo tko
Mjenjanje filtra	

Operativni rad**Napomena**

Uređaj nakon transporta može oslobađati prašinu na glavnom filtru. Osigurati da se uređaj pušta u rad u prikladnoj prostoriji.

▲ PAŽNJA Visoka koncentracija štetnih plinova dovodi do zagrijavanja aktivnog ugljena.

Kako bi se izbjeglo nedozvoljeno zagrijavanje, uređaj bi prije isključivanja trebalo pustiti da nekoliko minuta radi bez emisije štetnih plinova.

Stavite uređaj u rad kao što je opisano u poglavlju „Puštanje u pogon“.

Pridržavajte se pojedinih uputa za rukovanje priključenim uređajima.

Provjerite slaže li se napon električne mreže s podacima na označnoj pločici.

Uređaj priključivati na utičnicu samo kad je isključen.

Najbolja moguća filtracija plinova se postiže na sljedeći način:

Temperatura procesnog zraka u plinskom filtru < 38 °C

Relativna vlažnost zraka < 60 %

Molekula plina > 30 g/mol (filtracija je bolja s velikim molekulama)

Vrelište molekule plina > 0 °C

Njega i servisiranje**▲ UPOZORENJE**

Prije obavljanja svih radova na uređaju izvući utikač iz utičnice.

Ne provoditi nikakve izmjene na uređaju!

Popravke moraju provoditi osobe koje su prošle Weller-ovu obuku.



Koristiti samo originalne pričuvne dijelove tvrtke WELLER.

Mjenjanje filtra

MIN 1x

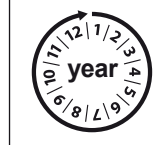

Za pravilno funkcioniranje filtarskog sustava kompaktni filter potrebno je zamijeniti prema uputama u nastavku

- najmanje 1 godišnje ili
- nakon premašivanja dopuštene granice izlaganja na radnom mjestu ili
- prema rasporedu održavanja

Napomena

Različiti katalizatori, udjeli u katalizatorima, kao i različiti udjeli prašine u usisanom zraku mogu značajno smanjiti vijek trajanja filtra. Kod usisivanja para od ljepljiva valja koristiti širokopojasni plinski filter (bez filtra za lebdeće tvari).

Filter za lebdeće tvari i širokopojasni plinski filter usklađeni su međusobno na način da se mjenjanje istih vrši zajedno kao kompaktnog filtra. Da bi se osigurala besprijeorna funkcija filtra, kompaktni filter mora se zamijeniti jednom godišnje. Filter za finu prašinu (filter od netkanog materijala) je primarni stupanj filtriranja kompaktnog filtra i stoga se mora češće mjenjati.

Zamjena kompaktnog filtra preporučuje se najkasnije nakon svake desete zamjene filtra za fine čestice.

Oglašava se alarm i treperi žuta lampica upozorenja: Istekao je preporučeni vijek trajanja filtra. (vidi indikator filtra za trajanje/ indikator filtra za usisni učinak)

Oglašava se alarm, a crvena lampica upozorenja stalno svijetli: Učinak usisavanja prenizak. Isključite filtarsku jedinicu. Provjeriti mlaznice, cijevi i usisne cijevi i po potrebi ih očistiti. Ako se alarm ponovno javi prilikom sljedećeg isključivanja, treba zamijeniti filter.

Ako se ne poduzmu nikakve mjere, filtarska jedinica se nakon pet minuta isključuje kako bi se spriječilo pregrijavanje.

Pri likom zamjene glavnog filtra trajanje filtriranja poništava se na sljedeći način:

Držite stisnut gumb GORE/DOLJE i istodobno uključite sklopku, sve dok se ne oglasi signal. Otpustiti tipke, pričekati 5 s i isključiti. Nakon još 5 s, uključite uređaj. Trajanje filtriranja je vraćeno na prvotnu poziciju.

Čišćenje

Da biste osigurali pravilno funkcioniranje, redovito čistite mlaznicu, usisni krak i spojnu cijev.

Jamstvo

Prava kupca na uklanjanje nedostataka proizvoda zastarijevaju za godinu dana od dana isporuke kupcu. To ne vrijedi za prava kupca na regres sukladno članovima 478, 479 Građanskog zakonika.

Na temelju jamstva koje smo dali preuzimamo odgovornost samo ako smo jamstvo za svojstva ili vijek trajanja dali u pismenom obliku uz uporabu pojma „Jamstvo“.

Jamstvo prestaje u slučaju nepravilne uporabe i ako nekvalificirane osobe vrše zahvate na proizvodu.

Pridržavamo pravo na tehničke preinake!

Informacije možete naći na internetskoj stranici www.weller-tools.com

Dojave o nepravilnostima i uklanjanje nepravilnosti

Poruka/simptom	Mogući uzrok	Mjere za otklanjanje kvara
■ Nedostatna snaga usisavanja	■ Sustav cijevi nehermetičan	■ Uspostaviti nepropusnost sustava cijevi
	■ Filtra onečišćen.	■ Mijenjati filter
■ Uređaj se ne pokreće	■ Toplinsko isklapanje	■ Ostavite da se uređaj ohladi. Ponovno uključiti nakon otpr. 3 sata.
■ Uređaj ne radi	■ Osigurač je pregorio	■ Obratite se korisničkoj službi: technical-service@weller-tools.com
	■ Uređaj nije ispravno priključen	■ Provjeriti priključak
■ Filter za lebdeće tvari prebrzo onečišćen	■ nema primarnog filtra	■ Staviti primarni filter, staviti filter F7.U slučaju visokog udjela krutih tvari staviti primarni separator

Tehnički podaci

Uređaj za usisavanje dima		Zero Smog TL
Dimenzije D x Š x V	mm inch	335 x 330 x 445 13.19 x 12.9 x 17.52
Težina	kg	9
Mrežni napon	(V/Hz)	230 / 50 (FT91013699) 120 / 60 (ZEROSMOGTL)
Potrošnja energije	(V/W)	230/110 120/110
Razina buke na udaljenosti od 1 m	db(A)	53
Maks. vakuum	(Pa/V)	3000
Maks. transportirana količina	(m ³ /h)	190
Filter plina	l	2,5
Primarni filter		Srednji filter F7 uklanja 40-60% fine prašine > 1 mm.
Kompaktni filter		Filter za lebdeće tvari klasa H13 (99,95 % čestice do otpr. 0,18 µm) kombinirano s filtrom od aktivnog ugljena

Simboli



Pažnja!



Pročitati upute za upotrebu!

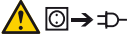

Prije provedbe bilo kakvih radova na uređaju, uvijek izvući utikač iz utičnice.



Dizajn i radno mjesto sa zaštitom od elektrostatskog izboja (ESD)



CE znak



Britanski znak suglasnosti



Zbrinjavanje

Ne bacajte električne alate u kućni otpad!
Sukladno Europskoj direktivi o dotrajalim električnim i elektroničkim uređajima i implementacije u nacionalne zakone neuporabljivi električni alati moraju se skupljati zasebno i reciklirati na ekološki prihvatljiv način.

Sa onečišćenim filtrima se mora postupati kao sa posebnim otpadom.

Vršite zbrinjavanje zamijenjenih elemenata uređaja, filtra ili dotrajalih uređaja sukladno propisima Vaše države.



Внимательно прочтите данное руководство по эксплуатации и прилагаемые указания по технике безопасности перед вводом в эксплуатацию и началом работу с устройством.

Храните данное руководство по эксплуатации в месте, доступном для всех пользователей.

Указания по технике безопасности

Детям, а также лицам с ограниченными физическими, сенсорными или умственными способностями или не имеющим необходимого опыта и/или знаний запрещается использовать данное устройство без присмотра или инструктажа по технике безопасности. Не разрешайте детям играть с устройством. Запрещается очистка и обслуживание устройства детьми без присмотра.

▲ ВНИМАНИЕ Удар током

В неисправном устройстве оголенные провода могут находиться под напряжением или защитные провода могут не выполнять свою функцию.

- Ремонтные работы должны выполнять специалисты, прошедшие обучение в компании Weller.
- При повреждении сетевого кабеля он подлежит замене на специально подготовленный сетевой кабель, который можно получить в организации, осуществляющей послепродажное обслуживание.

▲ ВНИМАНИЕ Опасность травмирования

Во время транспортировки устройство или его части могут выпасть.

▲ ВНИМАНИЕ Опасность удушья, Опасность отравления

Неправильный монтаж может привести к повышению концентрации опасных газов на рабочем месте

- после монтажа проверьте концентрацию газов на рабочем месте

Неправильный расчет циклов технического обслуживания может привести к повышенной концентрации газов на рабочем месте

- Определение циклов технического обслуживания

При очистке системы трубопроводов/вытяжной камеры имеет место усиленное загрязнение окружающего воздуха вредными веществами

- При снижении интенсивности всасывания в результате образования отложений в системе трубопроводов замените загрязненные детали

Переполненный фильтр с активированным углем не задерживает опасные вещества. Опасные вещества выделяются в окружающую среду без фильтрации.

- Соблюдайте рекомендуемые интервалы замены фильтров.

При высокой концентрации опасных газов может произойти сильное нагревание активированного угля, которое может привести к самовозгоранию фильтра.

- Перед выключением дайте прибору поработать несколько минут при условии, что в воздухе отсутствуют опасные газы.

Использование по назначению

Данная система фильтрации предназначена для отсасывания и фильтрации твердых частиц и газов - в зависимости от соответствующего фильтрующего материала.

Данное устройство разрешается использовать только при комнатной температуре и только в помещениях.

Устройство предназначено для отсасывания с плоскости и не пригодно для непосредственного отсасывания дыма от паяльника.

Пайка и сварка эмалированных проводников

- Используйте при пайке и сварке эмалированных проводов стандартные фильтры предварительной очистки F7.-

Отсасывание паров клея

- При отсасывании паров клея используйте широкополосный газовый фильтр (без фильтра для мелкодисперсных взвешенных частиц).

▲ ВНИМАНИЕ Опасность удушья, Опасность отравления

Неадекватное применение может привести к затруднениям дыхания, удушью, отравлению или к возникновению онкологических заболеваний

- Отсасывание твердых частиц и газов, которые не соответствуют используемому фильтровальному материалу, не разрешено.
- Отсасывание жидкостей и горючих газов не разрешено
- Не используйте устройство без фильтра или с загрязненным фильтром.
- Никогда не используйте устройство без кожуха вентилятора

▲ ВНИМАНИЕ Опасность пожара и взрыва!

Устройство не разрешается использовать для отсасывания горючих газов.

Не допускайте воздействия на устройство температур выше 50 °С, открытого пламени или конденсированных растворителей.

Оператор установки несет ответственность за соблюдение установленных законом предельных значений вредных веществ на рабочем месте.

Ввод в эксплуатацию системы фильтрации разрешается только в ее безупречном техническом состоянии.

Использование по назначению также подразумевает, что вы

- соблюдайте данное руководство по эксплуатации,
- соблюдаете все дополнительные сопроводительные документы,
- соблюдайте национальные правила предупреждения несчастных случаев по месту использования..

Изготовитель не несет ответственности за самовольное внесение изменений в конструкцию устройства.

Группы пользователей

По причине возникновения различных рисков и потенциальных опасностей некоторые рабочие операции разрешается выполнять только обученным квалифицированным специалистам.

Рабочая операция	Группы пользователей
Монтаж комплексных трубопроводных систем при подсоединении нескольких вытяжных рукавов	Квалифицированный персонал с техническим образованием Ученики производственно-технического обучения под руководством и наблюдением квалифицированного специалиста, обладающего соответствующим образованием
Замена электрических запасных деталей	Профессиональный электрик Ученики производственно-технического обучения под руководством и наблюдением квалифицированного специалиста, обладающего соответствующим образованием
Определение интервалов технического обслуживания	Специалист по технике безопасности
Обслуживание Замена фильтра	Неспециалисты

Эксплуатация

Внимание

После транспортировки устройства возможен выход пыли на главный фильтре. Проследите за тем, чтобы ввод устройства в эксплуатацию осуществлялся в чистом помещении.

▲ ВНИМАНИЕ При высокой концентрации опасных газов происходит сильное нагревание активированного угля. Во избежание недопустимого нагревания устройство должно поработать несколько минут в условиях отсутствия в воздухе опасных газов.

Вводите устройство в эксплуатацию так, как описано в главе „Ввод в эксплуатацию“.

Соблюдайте соответствующие руководства по эксплуатации подсоединяемых устройств.

Убедитесь, что напряжение сети соответствует параметрам, указанным на заводской табличке.

Перед подсоединением устройства к розетке убедитесь, что оно выключено.

Оптимальная фильтрация газов достигается следующим образом:

Температура технологического воздуха в газовом фильтре < 38 °С

Относительная влажность < 60 %

Молекулы газа > 30 г/моль (фильтрация более тяжёлых молекул эффективнее)

Температура кипения молекул газа > 0 °С

Уход и техническое обслуживание

▲ ВНИМАНИЕ! 

Перед началом любых работ выньте сетевую вилку устройства из розетки.

Ни в коем случае не изменяйте конструкцию устройства!

Ремонтные работы должны выполнять специалисты, прошедшие обучение в компании Weller.



Используйте только оригинальные запасные части WELLER.

Замена фильтра

MIN 1x



В целях надлежащего функционирования системы фильтрации необходимо производить замену компактных фильтров следующим образом:

- как минимум 1 раз в год или
- при превышении допустимой средней концентрации газов на

рабочем месте или

- согласно плану технического обслуживания

Внимание

Различные флюсующие материалы, их компоненты, а также различные компоненты пыли в отсасываемом воздухе могут значительно сократить срок службы фильтра. При отсасывании паров клея необходимо использовать широкополосный газовый фильтр (без фильтра для мелкодисперсных взвешенных частиц).

Фильтр для мелкодисперсных взвешенных частиц и широкополосный газовый фильтр согласованы друг с другом, поэтому их следует заменять в качестве компактного фильтра. Для обеспечения безупречной функции фильтрации необходимо заменять компактный фильтр один раз в год. Фильтр для мелкой пыли (фильтрующий коврик) является ступенью предварительной очистки компактного фильтра и поэтому его нужно менять чаще.

Настоятельно рекомендуется менять компактный фильтр не реже, чем после каждой 10-й замены фильтра для мелкой пыли.

Включается аварийный сигнал и мигает желтая сигнальная лампа: Рекомендуемый срок службы фильтра завершился. (см. время работы/мощность всасывания на дисплее фильтра)

Включается аварийный сигнал и постоянно горит красная сигнальная лампа: Недостаточная интенсивность всасывания. Выключите систему

фильтрации. Проверьте и при необходимости очистите форсунки, трубы и всасывающие консоли. Если при следующем включении устройства вновь раздастся звуковой сигнал, необходимо заменить фильтр.

При невыполнении соответствующих мер система фильтрации отключается через пять минут для предотвращения перегрева.

При замене главного фильтра время фильтрации сбрасывается следующим образом:

Нажмите и удерживайте кнопку UP/DOWN, одновременно нажимая выключатель до подачи звукового сигнала. Отпустите кнопки, выждите 5 секунд и выполните выключение. Еще через 5 секунд включите устройство, время фильтрации будет сброшено.

Очистка

Для обеспечения надлежащего действия регулярно очищайте сопло, вытяжной рукав и соединительный шланг.

Гарантия

Гарантийные требования покупателя истекают через год после доставки. Это не относится к регрессным требованиям покупателя в соответствии с §§ 478, 479 ГК РФ.

Мы будем нести ответственность по предоставленной нами гарантии только в том случае, если гарантия качества или долговечности была предоставлена нами в письменной форме и с использованием термина „Гарантия“.

Гарантия аннулируется при ненадлежащем использовании или в результате вмешательства, предпринятого неквалифицированными лицами.

Оставляем за собой право на технические изменения!

Для получения дополнительной информации обратитесь www.weller-tools.com

Сообщения о неисправностях и устранение неисправностей

Сообщение/симптом	Возможная причина	Способы устранения
■ Недостаточная мощность всасывания	■ Негерметичность трубопроводной системы ■ Фильтр загрязнен	■ Загерметизируйте трубопроводную систему ■ Замените фильтр
■ Устройство не запускается	■ Термическое отключение	■ Дайте прибору остыть. Снова включите примерно через 3 часа.
■ Устройство не функционирует	■ Перегорел предохранитель ■ Устройство неправильно подключено	■ Просим обратиться в нашу сервисную службу: technical-service@weller-tools.com ■ Проверьте подключение
■ Фильтр для мелкодисперсных взвешенных частиц загрязняется слишком быстро	■ не вставлен фильтр предварительной очистки	■ Установите фильтр предварительной очистки, установите фильтр F7. При высокой доле твердых частиц установите сепаратор крупных фракций

Технические характеристики

Отсасывание дыма, образующегося при пайке		Zero Smog TL
Размеры (Д x Ш x В)	mm inch	335 x 330 x 445 13.19 x 12.9 x 17.52
Масса	kg	9
Сетевое напряжение	(V/Hz)	230 / 50 (FT91013699) 120 / 60 (ZEROSMOGTL)
Потребляемая мощность	(V/W)	230/110 120/110
Уровень шума на расстоянии 1 м	db(A)	53
Макс. вакуум	(Pa/V)	3000
Макс. производительность	(m³/h)	190
Газовый фильтр	l	2,5
Фильтр предварительной очистки		Антибактериальный фильтр F7 задерживает 40-60% мелкой пыли > 1 мкм.
Фильтр сосредоточенной избирательности		Фильтр для взвешенных веществ класса H13 (99,95 % твердых частиц прим. до 0,18 мкм) в комбинации с фильтром с активированным углем

Символы



Внимание!



Прочтите руководство по эксплуатации!



Перед проведением любых работ всегда вынимайте сетевую вилку устройства из розетки.



Дизайн и рабочее место выполняют требования защиты от электростатических разрядов



Знак CE



Британский знак соответствия



Утилизация

Не утилизируйте электроинструменты вместе с бытовыми отходами! Согласно директиве по отходам электрического и электронного оборудования и гармонизированным национальным стандартам, бывшие в употреблении электроприборы и электроинструменты подлежат отдельной утилизации с целью их последующей экологически безопасной переработки.

С использованными фильтрами необходимо обращаться как со спецотходами.

Передавайте на утилизацию замененные детали устройства, фильтры и устаревшие устройства в соответствии с нормативными постановлениями вашей страны.



启动设备开始运行设备前，请自阅读说明及随付的安全信息。

将说明放在用户可获取的位置。

安全信息

8岁以上儿童和体力、感觉能力或智能较低者，或缺乏经验和知识者可在已接受关于设备安全使用的指导或指示并理解相关危险的情况下使用设备。儿童不得玩弄设备。儿童不得在无监督的情况下清洁和维护设备。

▲ 警告 触电

如设备产生损坏，可能会有带电接触点暴露或PE保护插头不起作用。

- 维修应由Weller培训的专业人员进行。
- 如电动工具的电源线损坏，须通过客服组织替换专用的电源线。

▲ 警告 小心受伤。

运输途中设备或设备部件可能掉落。

▲ 警告 窒息危险，中毒危险

错误安装可能导致工位浓度增高

- 安装后，测量工位浓度

错误设置过滤芯的保养周期可能导致工位浓度增高

- 确定保养周期

清洁管道系统/抽吸室时，会增加周围空气的有害物质

- 如果管路系统内的沉淀物影响抽吸功率，则更换已脏污的零件

过饱和的活性炭过滤器不再吸附危险物质。危险物质在未经过滤的情况下重新排放到周围环境中。

- 遵守推荐的过滤芯更换间隔。

因有害气体浓度增高，活性炭可能急剧变热，这会导致过滤器自燃。

- 在关闭设备前，让其在无有害气体的空气中运行数分钟。

规定的使用条件

该过滤器系统适用于抽吸和过滤颗粒物和气体 - 无论是何种过滤器介质。

该设备仅允许室温条件下在室内使用。

设备设计用于表面抽吸，不适用于直接在焊接棒上抽吸。

焊锡和焊接漆包线

- 焊锡和焊接时漆包线时使用标准预过滤器（过滤芯F7）。

抽吸粘性蒸汽

- 抽吸粘性蒸汽时，使用广谱气体过滤器（无颗粒过滤芯）。

▲ 警告 窒息危险，中毒危险

不符合规定的使用可能导致呼吸不适、窒息、中毒或致癌

- 不允许抽吸与所用过滤器介质不符的颗粒物和气体。
- 不允许抽吸液体以及可燃气体
- 切勿在没有过滤器或过滤器已满的情况下使用设备。
- 切勿在没有风扇盖板的情况下使用设备

▲ 警告 小心火灾和爆炸!

本装置不得用于抽吸可燃气体。

不允许将装置暴露在温度超过50° C、明火或浓缩溶剂环境中。

设备操作员应负责遵守工位的法定污染物限值。

过滤系统仅在技术性能完好的条件下才能使用。

焊台和拆焊台的预期使用还包括…要求

- 遵照指示，
 - 遵照所有随付文件，
 - 在使用地点遵守适用的国家事故预防规范。
- 设备生产商将不对未经授权修改的设备负责。

用户群体

由于危险和潜在危险程度的不同，几个工作步骤仅可由受过培训的专业人士进行操作。

工作步骤	用户群体
连接多个抽吸臂时，安装综合性管道系统	具有技术培训的专业人员 训练有素的专家指导和监督下的技术培训生
更换电气备件	电工/电气技师 训练有素的专家指导和监督下的技术培训生
确定保养周期 操作 更换过滤器	安全专家 非专门人员

运行

提示

运输后，装置可能在主滤器上释放灰尘。确保装置在合适的房间内投入运行。

▲ 小心

有毒气体浓度高时会导致活性炭变热。为避免不允许的变热情况出现，在关闭装置前应让其在无有害气体的环境中运行数分钟。

按照本章“操作方法”规定操作工具。

请注意所连接装置相应的操作说明。

查看电源电压是否符合铭牌上的额定值。

仅在关闭状态下将装置连接到插座上。

最佳的气体过滤效果可通过以下方法实现：

气体过滤器中过程空气的温度 < 38 ° C

相对湿度 < 60 %

气体分子 > 30 g/mol（分子较大时，过滤效果更好）

气体分子的沸腾温度 > 0 ° C

小心维护

警告!



对机器进行任何操作前，请将插头拔出插座。

决不允许在装置上进行更改!

维修应由Weller培训的专业人员进行。



仅使用原装替换件。

更换过滤器



为了确保过滤器系统的功能正常，必须按照以下说明更换紧凑型过滤器

- 每年至少1次或
- 在超出允许的平均工位浓度时或
- 根据保养计划

提示

各种焊剂、焊剂成分以及已抽吸空气不同的粉尘成分可能明显降低过滤器

的使用寿命。抽吸粘性蒸汽时，使用广谱气体过滤器（无颗粒过滤器）。

悬浮物过滤器和宽带气体过滤器相互匹配，由此将两者作为紧凑型过滤器一起更换。为确保过滤器正常发挥功能，必须每年更换一次紧凑型过滤器。精细粉尘过滤器（过滤器垫）是紧凑型过滤器的预过滤级，必须频繁更换。

强烈建议最晚在第10次更换精细粉尘过滤器时更换紧凑型过滤器。

警报响起，黄色警告灯闪烁：已超过建议的过滤器使用寿命。（参见过滤器显示运行时间/过滤器显示抽排性能）

警报响起，红色警告灯持续亮起：抽吸功率过低。关闭过滤器单元。检查喷嘴、管道和抽排臂，必要时进行清洁。如在下次接通时再次发出警报，则必须更换过滤器。

如未采取措施，过滤器单元五分钟后自动关闭，以避免过热。

更换主过滤器时，按以下方式复位过滤时间：

按住向上/向下，并同时接通开关，直至发出一声信号音。松开按钮，并且等待5秒，然后关闭。再等待5秒后接通设备，过滤时间已复位。

清洁

为了确保功能正常，定期清洁喷嘴、提取臂和连接软管。

保修

向买方交付设备一年后，买方无权就设备物理缺陷提出索赔。这条规定不适用买方根据§ 478, 479 BGB（德国联邦法律公报）提出的索赔。

除非使用前，我方使用术语“保修”书面提供质量或耐用性保修，否则我方不对因我方提供的保修引起的索赔承担责任。

如因不当使用或未经授权的人士篡改设备导致设备损坏，保修无效。

根据技术更改和修改

更多信息请访问 www.weller-tools.com

错误信息和错误清除

信息/征兆	可能的原因	补救措施
■ 抽吸功率缺失	<ul style="list-style-type: none"> ■ 管道系统泄漏 ■ 过滤器脏污 	<ul style="list-style-type: none"> ■ 密封管道系统 ■ 更换过滤器
■ 设备不启动	<ul style="list-style-type: none"> ■ 热关断 	<ul style="list-style-type: none"> ■ 让设备冷却。约3个小时后再次开启。
■ 装置失灵	<ul style="list-style-type: none"> ■ 保险丝熔断 ■ 装置未按规定连接 	<ul style="list-style-type: none"> ■ 请联系我们的客户服务: technical-service@weller-tools.com ■ 检查接口
■ 颗粒过滤器过快脏污	<ul style="list-style-type: none"> ■ 未使用预过滤器 	<ul style="list-style-type: none"> ■ 插入预滤清器F7，插入过滤器。固体成分较高时使用预分离装置

技术资料

焊接烟气抽吸		Zero Smog TL
尺寸, 长 x 宽 x 高	mm inch	335 x 330 x 445 13.19 x 12.9 x 17.52
重量	kg	9
电源电压	(V/Hz)	230 / 50 (FT91013699) 120 / 60 (ZEROSMOGTL)
电源	(V/W)	230/110 120/110
1米距离的噪声级	db(A)	53
最大真空	(Pa/V)	3000
最大输送量	(m³/h)	190
气体过滤器	l	2,5
预过滤器		预过滤器F7可吸附40–60%大于1 mm的颗粒。
紧凑型过滤器		颗粒过滤器等级H13 (99.95%的颗粒物, 最大约0.18 μm) 结合活性炭过滤器使用

符号/标志



小心!



阅读操作说明

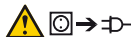

在装置上进行任何操作前, 从插座拔出电源插头。



ESD-兼容设计和ESD兼容工作站



CE不合格标志



英国合格标记



处理

请勿同生活垃圾一起处理电动工具! 按照国家法律和关于废旧电子电气设备的欧盟指令规定, 单独收集寿命终止的电动工具, 并将其返回至环保回收工厂。

脏污的过滤器必须作为特殊废弃物处理。

替换下来的设备部件、过滤装置或旧设备的处理应符合贵国的法律法规。



설비를 가동하여 작동하기전에, 설명서 및 안전정보를 숙지하여 주시기 바랍니다.

설명서를 사용자가 쉽게 볼 수 있는 위치에 보관하여 주십시오.

안전정보

체력, 감각 능력 또는 지력이 비교적 낮은 자 또는 경험과 지식이 부족한 사람은 장비 안전 사용에 관한지도 또는 지시를 받은 후 관련 위험을 이해하는 상황에서만 장비를 사용할 수 있다. 어린이는 설비를 사용하여서는 안된다.

어린이는 보호가자 없는 상황에서는 크리닝 및 설비관리를 진행하여서는 안된다.

▲ 경고 감전

만약 설비가 고장났을 경우, 누전 혹은 PE보호플러그가 작동하지 않을 수 있습니다.

- 반드시 Weller사의 트레이닝을 받은 전문수리 인원이 수리를 진행 하여야 합니다.
- 만약 전기공구의 전원선 손상되었을 경우, 반드시 애프터서비스를 통해 특별제작한 전원선 교체를 하여야 한다.

▲ 경고 파손이 되지 않도록 조심하여 주세요

운송도중에 설비 혹은 설비부품이 파손에 주의 하세요.

▲ 경고 질식 위험, 중독 위험

잘못 설치한 경우 최대 허용 농도가 너무 높아질 수 있습니다.

- 설치 후 최대 허용 농도를 측정해 보십시오.

가스 매체에 유지보수 주기가 잘못 설정된 경우 최대 허용 농도가 너무 높아질 수 있습니다.

- 유지보수 주기를 결정하십시오.

파이프 시스템/흡인 공간을 청소할 때 주변 공기의 유해 물질 부하가 높아질 수 있습니다.

- 파이프 라인 시스템의 침전물이 흡착력에 영향을 미치는 경우 오염된 부품을 교체하십시오.

활성탄 여과기가 과포화되면 위험 물질을 흡수하지 않습니다. 위험 물질은 필터링되지 않은 상태로 다시 주변으로 방출됩니다.

- 권장하는 필터 교환 주기를 준수하십시오.

유해가스 농도가 너무 높으면 활성탄이 심하게 가열되면서 필터에 자기 착화 현상이 발생할 수 있습니다.

- 끄기 전에 장치를 유해가스가 없는 공기와 함께 몇 분 동안 작동시키십시오.

규정된 사용조건

이 필터 시스템은 미립자와 가스 흡인 및 필터링 작업에 적합합니다(해당 필터 매체에 따라 달라짐).

본 장치는 실내 공간에서 실온에서만 사용할 수 있습니다.

본 장치는 표면 흡입 용도로 설계되었으며 납땜인두에서 직접 흡입하는 것은 적합하지 않습니다.

에나멜선 납땜 또는 용접

- 에나멜선 납땜 및 용접 시 기본 프리필터 매체 필터 F7를 사용하십시오.-

접착 증기 흡인

- 접착 증기 흡인 시 (부유물질이 없는) 광대역 가스 필터를 사용하십시오.

▲ 경고 질식 위험, 중독 위험

부적절하게 사용할 경우 호흡 곤란, 질식, 중독 또는 알을 유발할 수 있습니다.

- 사용하는 필터 매체에 맞지 않는 미립자 및 가스를 흡인해서는 안됩니다.
- 액체 및 가연성 가스를 흡인해서는 안됩니다.
- 본 장치는 필터 없이 또는 필터가 막 찬 상태로 사용하지 마십시오.
- 어떠한 경우에도 헨의 커버 없이 장치를 사용하지 마십시오.

▲ 경고 화재와 폭발에 조심하여 주세요!

기기를 가연성 가스 흡인 용도로 사용해서는 안 됩니다.

본 장치는 50°C 이상의 온도, 개방된 불꽃 또는 응축된 응해제에 노출되어서는 안 됩니다.

시스템 사용자는 법으로 규정된 유해물질 한계값을 준수해야 할 책임이 있습니다.

본 필터 시스템은 기술적 결함이 전혀 없는 상태에서만 작동될 수 있습니다.

납땜 스테이션 / 납땜 제거 스테이션은 당신이 원하는 작업을 가능하도록 합니다.

- 지시에 따를것,
- 모든 첨부파일을 준수
- 사용 장소에 적용 할 수 있는 국가 사고 예방 지침을 준수하십시오..

장비 제조 업체는 장비의 무단 변경에 대한 책임을 지지 않습니다.

사용자 그림

위험과 잠재적 위험의 정도가 다르기 때문에 몇 가지 단계는 숙련 된 전문 직원에 의해 이루어져야한다.

작업절차	사용자 그림
여러 석션 암 연결 시 복잡한 파이프 시스템의 설치	기술교육을 받은 전문인원 전문가의 지도와 감독하에 훈련된 기술 연수생
전기부품교체	전기기사 전문가의 지도와 감독하에 훈련된 기술 연수생
유지보수 주기 지정	안전전문가
조작/작업 필터 교환	비 전문가

작동

지침
기기가 운반 후 메인 필터에서 분진을 내보낼 수 있습니다. 기기가 적합한 공간에서 작동되고 있는지 확인하십시오.

주의 유해가스 농도가 높으며 활성탄이 가열될 수 있습니다. 돌발적으로 가열되는 것을 막으려면 분사를 차단하기 전에 몇 분간 유해가스 없이 작동시켜야 합니다.

본장질의 „조작방법“규정에 따라 공구를 조작할것.
연결된 장치의 해당 사용 설명서 내용을 준수하십시오.
전원전압이 표의 등급과 일치하는지 확인할것
장치는 전원이 꺼진 상태에서만 소켓에 연결하십시오.
가스를 여과시키는 가장 좋은 방법은 다음과 같습니다.
가스 필터에 있는 공기 온도 < 38 °C
상대 습도 < 60 %
가스 분자 > 30 g/mol (분자 크기가 클수록 잘 여과됨)
필터링
가스 분자 비중점 > 0 °C

관리 및 유지보수

경고!  장비에 대하여 임의의 조작을 진행하기전에, 플러그를 콘센트에서 뽑아주세요.
기지에서 어떠한 변경도 하지 마십시오!
반드시 Weller사의 트레이닝을 받은 전문수리 인원이 수리를 진행 하여야 합니다.



교환용 부품은 정품만을 사용할 것

필터 교환

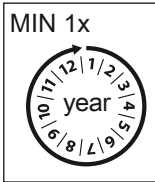

필터 시스템이 제대로 작동할 수 있게 하려면 컴팩트 필터를 다음과 같이 교환해야 합니다.
■ 매년 최소 1회 이상 또는
■ 허용되는 최대 농도를 초과한 경우 또는
■ 유지보수 계획에 따라
지침

다양한 플렉스, 흡입된 공기의 플렉스 비율 및 분진 비율이 서로 다르면 필터의 수명이 현저하게 줄어 들 수 있습니다. 접착 중기 흡입 시 (부유물질이 없는) 광대역 가

스 필터를 사용하십시오.

부유물질 필터 및 광대역 가스 필터는 서로 맞춰져 있어 컴팩트 필터 형태로 함께 교환됩니다. 필터 기능에 아무 이상이 없게 하려면, 컴팩트 필터를 일년에 한 번 교환해야 합니다. 미세 분진 필터(필터 매트)는 컴팩트 필터의 프리필터 단계이며, 자주 교체해줘야 합니다.

최소 미세 분진 필터를 10번 교체할 때마다 반드시 컴팩트 필터를 교환할 것을 권장합니다.

알람이 작동하고, 황색 경고등이 깜박이는 경우: 필터의 권장 수명이 경과되었습니다. (필터 디스플레이 작동 시간/필터 디스플레이 흡입 출력 확인)

알람이 울리고 지속적으로 적색 경고등 점등됨: 흡착력이 너무 약합니다. 필터 유닛을 교체하십시오. 노즐, 튜브, 배기 암을 점검하고 필요한 경우 청소하십시오. 다음 번에 전원을 켜를 때도 알람이 울리면, 필터를 교체해야 합니다.

아무런 조치가 취해지지 않은 경우, 필터 유닛은 과열 방지를 위해 5분 후 꺼집니다.

메인필터를 교환하면 필터 시간은 다음과 같이 초기화됩니다.

UP/DOWN을 누르고 있는 상태에서 신호음이 울릴 때까지 스위치를 켜십시오. 버튼에서 손을 떼고, 5초 기다린 후에 스위치를 끄십시오. 5초 후에 스위치를 켜십시오. 필터 시간이 리셋되어 있습니다.

세척

기능이 올바르게 작동할 수 있도록 흡입기 암 및 연결 호스를 주기적으로 청소해 주십시오.

보증

장치가 인도 된 후 1년 이상이라는 경우 구매자는 장비의 물리적 결함으로 손해 배상을 청구 하여서는 아니 된다. .. 해당 규정은 구매측에서 §§ 478, 479 BGB (독일연방법률공보) 에 따라 제출한 배상은 적용하지 않습니다.

사용하기 전에 용어 „보증“을 사용하여 서면으로 품질이나 내구성 보증을 제공하는 것을 제외하고, 우리는 우리가 제공 한 보증으로 인한 손해에 대해 책임을 지지 않습니다.

불타당한 사용 혹은 위임권을 부여하지 않은 사람들이 함부로 설비를 개조하여 초래한 손상에 대하여, 보증효력이 없습니다.

기술적 변경 및 수정

더 상세한 정보는 연락 주세요. www.weller-tools.com

오류 메시지

메세지/증상	가능한 원인	구조조치
■ 흡인력 부재	■ 파이프 시스템 누설 ■ 필터 오염됨	■ 파이프 시스템 밀폐 ■ 필터 교체
■ 기계가 작동되지 않습니다.	■ 열 차단	■ 기계의 열기를 식혀 주십시오. 약 3 시간 후에 다시 전원을 켜십시오.
■ 기계가 작동하지 않음	■ 퓨즈가 파손되었음 ■ 기기가 제대로 연결되지 않음	■ 아래 고객 서비스 센터로 문의해주시기 바랍니다. technical-service@weller-tools.com ■ 연결부를 점검하십시오.
■ 부유물질 필터가 너무 빨리 오염됨	■ 프리필터 사용되지 않음	■ 프리필터로 사용된 F7 필터를 끼우십시오. 고체 함유량이 높은 경우 사전 분리기를 사용하십시오.

기술자료

납땀 연기 흡인		Zero Smog TL
치수 (길이 x 폭 x 높이)	mm inch	335 x 330 x 445 13.19 x 12.9 x 17.52
무게	kg	9
주 공급전압	(V/Hz)	230 / 50 (FT91013699) 120 / 60 (ZEROSMOGTL)
전원	(V/W)	230/110 120/110
1미터 거리에서 소음 수준	db(A)	53
최대 진공	(Pa/V)	3000
최대 공급량	(m³/h)	190
가스 필터	l	2,5
프리필터		매체 필터 F7는 1 mm가 넘는 미세 분진을 40-60% 흡수합니다.
컴팩트 필터		부유물질 필터 등급 H13 (약 0.18 µm 이하의 미립자 99.95%) 활성탄 여과기와 함께 결합

표지



주의!



설명서를 읽을 것

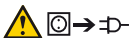

장비에 대하여 임의의 조작을 진행하기전에, 플러그를 콘센트에서 뽑아주세요.



ESD 호환 설계 및 ESD 호환 워크 스테이션



적합 CE 마크



艙措 瞳' 葆籜



처리

전동공구를 생활쓰레기와 함께 처리하지 말 것! 국가법률과 폐기전자전기설비의 유럽지령규정에 따라, 단독적으로 수명이 중지된 전동공구를 수집하고, 이를 환경보호회수공장으로 송부할 것.

오염된 필터는 특수 폐기물로 취급해야 합니다.

교체한 설비 부품, 여과장치 혹은 오래된 설비 처분은 귀국 법률법규에 부합되어야 한다.



本製品ご使用前には、取り扱い説明書及び付随の安全に関する情報をお読みの上、ご使用開始下さい。

取扱説明書を常に取り出しやすい場所に保管して下さい。

安全に関する情報

満13歳以上の児童と体力、感覚力又は知力が比較的低い者、又は経験と知識が不足する適切な指導又は指示を使用に関する指導又は指示を受け、且つ関連の危険事項を理解する状況下で装置を使用することが可能となります。幼児、児童は装置を玩具としてはいけません。

幼児、児童は監督なしでクリーニングとメンテナンスを行ってはなりません。

▲ 警告 感電

装置に故障が発生した場合コンダクターが適切に機能していない可能性があります。

- 修理はWeller製品のトレーニングを受けた専門員によって行わなければなりません。
- 電気ツールの電源コードを破損した場合は、カスタマーサービス経由で指定の電源コードを入手して、交換する必要があります。

▲ 警告 怪我にご注意

輸送途中において装置又は部品は落下する可能性がございます。

▲ 警告 窒息の危険、中毒の危険

取り付けに不備があると、作業エリアにおける濃度が高くなりすぎる恐れがあります

- 取り付け終了後は、作業エリアにおける濃度を測定して下さい。

気体媒体のメンテナンスサイクルが不適切だと、作業エリアにおける濃度が高くなりすぎる恐れがあります

- メンテナンスサイクルを確定します

パイプシステム／吸引室の清掃時に、周囲の空気中の有害物質質量が増加した場合

- パイプシステム内部の付着物によって吸引力が低下した場合は、汚れた部品を交換して下さい。

飽和状態の活性炭フィルターはそれ以上の危険物質を吸収できません。危険物質はフィルター処理されず、再び周囲に放出されます。

- 推奨されているフィルター交換間隔を遵守してください。有害ガス濃度が高くなると活性炭が過熱状態となることがあり、それによりフィルターが自然発火するおそれがあります。

- スイッチをオフにする前に有害ガスのない空気のあるところで数分間、本機を動作させてください。

指定の使用条件

このフィルターシステムは、使用されるフィルター媒体に応じた、粒子やガスの吸引および過に適しています。

本機は必ず室温のもと、屋内で使用してください。

本機は広い範囲の吸引機としての使用向けに考案されており、ハンダ付けするコテのところで直接吸引するのには適しません。

エナメル線のハンダ付けまたは溶接

- エナメル線のハンダ付けまたは溶接を行う際には、標準のプレフィルター（ミディアムフィルター F7）を使用してください。-

接着剤の蒸気の吸引

- 接着剤の蒸気を吸引する場合には、広帯域ガスフィルター（浮遊物質フィルターなし）を使用してください。

▲ 警告 窒息の危険、中毒の危険

不適切な使用は、呼吸困難、窒息、中毒、あるいは癌を引き起こす恐れがあります

- 使用されているフィルター媒体に該当しない粒子やガスは決して吸引してはなりません。
- 液体や可燃性ガスは決して吸引してはなりません
- フィルターなし、または飽和しているフィルターを装着した状態で本機を使用しないでください。
- ベンチレーターのカバーがない状態で本機を使用しないでください

▲ 警告 火災と爆発に注意!

機器は可燃性ガスの吸引に使用してはなりません。

機器は 50°C 以上の温度、裸火、濃縮した溶剤に近づけないでください。

システムの所有者は、法律で定められた作業場における有害物質限界値を遵守する責任を負います。

このフィルターシステムは、技術上不備のない状態でのみ作動させていただきます。

はんだ付けステーション/はんだ除去ステーションの使用目的は取り扱い説明書に記載条項に基づいています。

- 指示を遵守する、
- 全ての付随書類を遵守する、
- 使用場所における当該国の事故防止規範を準拠・遵守します。

装置製造メーカーは許可していない改造に対して、一切の責任を負いません。

ユーザーグループ

危険と潜在的危険の程度が異なるため、いくつかの作業ステップはトレーニングを受けた専門員によって実施されなければなりません。

作業手順	ユーザーグループ
複数の吸引アームが接続されている場合の複合パイプシステムの取り付け	技術的なトレーニングを受けた者 テクニカルトレーニングを受けた指導員の監督下にある技術者
電気部品の交換	電気技術者 テクニカルトレーニングを受けた指導員の監督下にある技術者
メンテナンス間隔の確定	安全管理専門員
操作	特になし
フィルター交換	

運転

注意事項

輸送後に機器のメインフィルターからほこりを排出します。機器が適切な作業空間で運転を開始できるようにしてください。

▲ 注意 高濃度の有毒ガスはチャコールを過熱させます。許容されない過熱を防止するために、機器をオフにする前に数分間有毒ガスを発生させずに機器を作動させてください。

本章「操作方法」の規定に従ってツールを操作します。接続された機器の各取扱説明書を参照してください。電源の電圧が銘板の定格電圧と一致するかどうかを確認する。

機器のスイッチをオフにしてから、ソケットに接続します。最適なガス過は以下のように達成されます：

ガスフィルター内の処理空気温度 < 38 °C

相対湿度 < 60 %

気体分子 > 30 g/mol (気体分子が大きければ大きいほど、ろ過がより最適に行われます)

気体分子の沸点 > 0 °C

保守及びメンテナンス

▲ 警告! 

装置に対して如何なる操作を行う前に、コンセントから電源プラグを抜いてください。

決して機器を改造しないでください!

修理はWeller製品のトレーニングを受けた専門員によって行われなければなりません。



オリジナル交換部品だけを使用してください。

フィルター交換

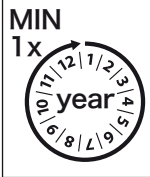

フィルターシステムを正常に機能させるには、コンパクトフィルターを以下のように交換する必要があります

- 1年に1回以上、または
- 作業エリアにおける平均的な濃度が許容範囲を上回った場合、または
- メンテナンススケジュール通り

注意事項

さまざまな種類のフラックス、フラックスの構成成分ならびに吸引された空気中の多様な塵埃の粒子は、フィルターの耐用年数を著しく縮める可能性があります。接着剤の蒸気を吸引する際には、広帯域ガスフィルター(浮遊物質フィルターなし)を使用してください。

浮遊物質フィルターと広帯域ガスフィルターは相互調整が行われているため、コンパクトフィルターとして一緒に交換します。フィルターを確実に機能させるために、コンパクトフィルターは必ず1年に1回交換してください。ファインダストフィルター(フィルターマット)はコンパクトフィルターのプレフィルター段階にあたるため、さらに頻繁に交換します。

少なくとも、ファインダストフィルターを10回交換すること、コンパクトフィルターを至急交換されることをおすすめします。

アラームが鳴り、黄色の警告灯が点滅します。: フィルターの推奨された耐用年数が経過しました。(経過時間のフィルター表示/吸引力のフィルター表示を参照)

アラームが鳴って、赤い警告灯が点灯します。: 吸引力が低すぎます。フィルターユニットのスイッチをオフにします。ノズル、チューブ、吸引アームを点検し、必要があれば清掃します。次に機器をオンにしたときにアラームが再度鳴る場合は、フィルターを交換してください。

処置が講じられないと、過熱を防止するために、フィルターユニットが5分後にオフになります。

メインフィルターを交換する場合は、フィルター稼働時間が以下の通りにリセットされます：

UP/DOWN を押したままでスイッチをオンして、信号音が鳴るのを待ちます。ボタンを放し、5秒待ってからオフにします。さらに5秒経過後に機器をオンにすると、フィルター時間がリセットされます。

清掃

機器の正常な作動を保証するために、ノズル、抽出アームおよび接続ホースを定期的に清掃します。

保証規定証

装置が引き渡されてから一年以上となる場合、購入者はツールの物理的欠陥で損害賠償を請求してはならない。この規定は購入者の§§ 478, 479 BGB (ドイツ連邦法律広報)による損害賠償請求に適用しません。

使用される前に、用語「保証」を使用して書面で品質又は耐久性保証を提供することを除き、我々は我々が提供した保証によって引き起こされる損害賠償に対しての一切の責任を負

いません。

不適切な使用又は許認可ない者の装置改造によって引き起こされる装置の破損については、一切の保証は全て無効になります。

記載の技術、仕様情報は予告なく変更になることがございます。

更に多くの情報が必要な場合は弊社ホームページをご覧ください www.weller-tools.com

エラーメッセージとエラー履歴クリア

メッセージ/症状	推定原因	修復措置
■ 吸引力が不足しています	<ul style="list-style-type: none"> ■ パイプシステムの漏れ ■ フィルターの汚れ 	<ul style="list-style-type: none"> ■ パイプシステムのシーリング ■ フィルター交換
■ ユニットが作動しません	<ul style="list-style-type: none"> ■ 熱によるスイッチオフ 	<ul style="list-style-type: none"> ■ ユニートを冷却させてください。およそ3時間後にまたスイッチオンにしてください。
■ 機器が作動しません	<ul style="list-style-type: none"> ■ ヒューズが溶断しました ■ 機器が正常に接続されていません 	<ul style="list-style-type: none"> ■ 弊社のカスタマーサービスにお問い合わせください: technical-service@weller-tools.com ■ 接続部を点検します
■ 浮遊物質フィルターが汚れるのが速すぎます	<ul style="list-style-type: none"> ■ プレフィルターがセットされていません 	<ul style="list-style-type: none"> ■ プレフィルターと F7 フィルターをセットします。固形成分の割合が高い場合は、プレセパレーターをセットします

仕様諸元

ハンダヒューム吸煙機		Zero Smog TL
寸法 L x W x H	mm inch	335 x 330 x 445 13.19 x 12.9 x 17.52
重量	kg	9
主電源電圧	(V/Hz)	230 / 50 (FT91013699) 120 / 60 (ZEROSMOGTL)
電力消費量	(V/W)	230/110 120/110
1m離れたところでの騒音レベル	db(A)	53
最大真空圧	(Pa/V)	3000
最大流量	(m³/h)	190
ガスフィルター	l	2.5
プレフィルター		ミディアムフィルター F7 は、1 mm を超えるファインダストの 40-60% を吸収します。
コンパインフィルター		浮遊物質フィルター、クラス H13 (99.95 % は約. 0.18 µm 以下の微粒子) 活性炭フィルターとの組み合わせ

シンボル



注意！



取扱説明書をお読み下さい！

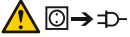

装置に対して如何なる操作を行う前には、必ずコンセントから電源プラグを抜いてください。



ESD互換性設計とESD対応ワークステーション



CEマーキング適合



英国の適合マーク



処分・廃棄

電動工具を家庭系廃棄物と一緒に処分しないで下さい！国内法と廃電気電子機器に関する欧州指令の規定に従い、単独で耐用年数が切れている電動工具を適切に収集し、且つそれを環境保全リサイクル工場に返却する必要があります。

汚れたフィルターは必ず特別廃棄物として処理されなければなりません。

交換した部品、ろ過装置又は中古装置の処理は貴国の法律法規の規定に合致しなければならない。

Zero Smog TL

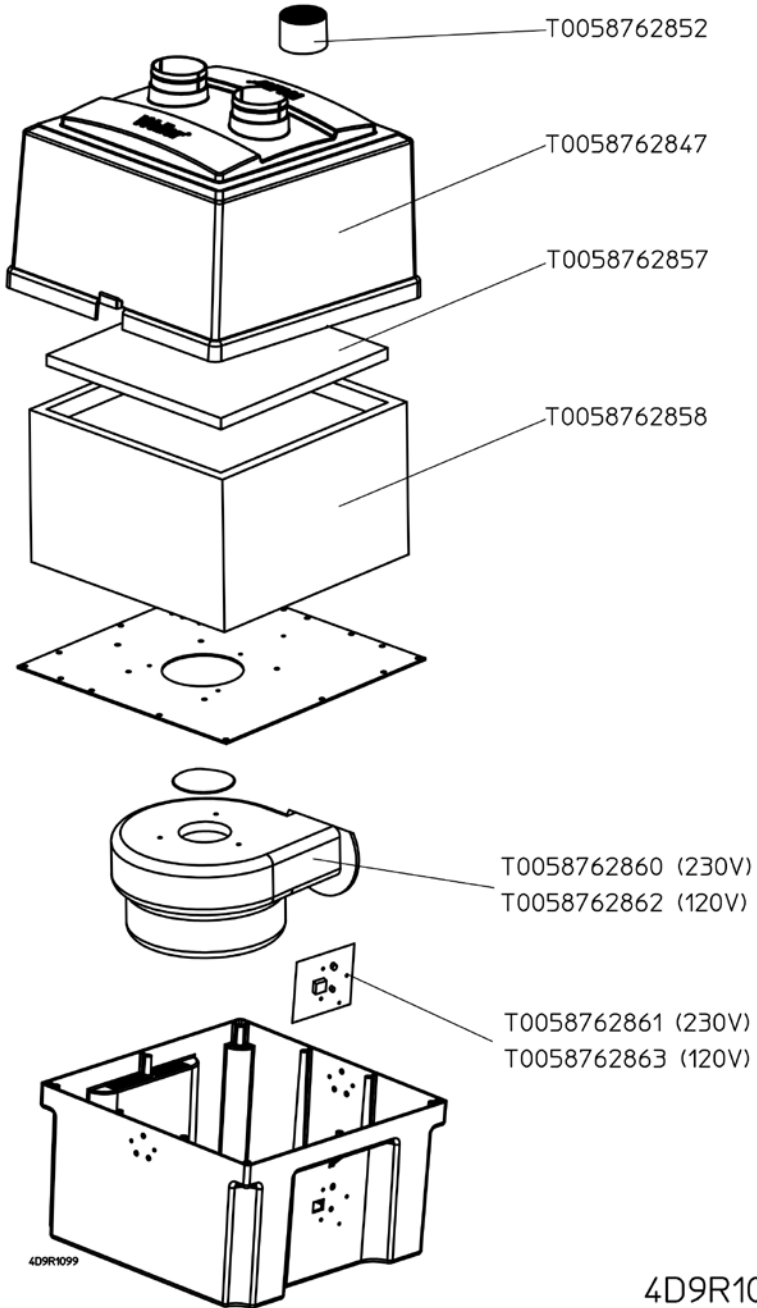

4D9R1099
Zero Smog TL

DE EU Konformitätserklärung

Wir erklären, dass die bezeichneten Produkte die Bestimmungen folgender Richtlinien erfüllen:

EN EC declaration of conformity

We hereby declare that the products described herein comply with the following guidelines:

ES Declaración de conformidad de la UE

Declaramos que los productos mencionados cumplen las disposiciones de las siguientes Directivas:

FR Déclaration CE de conformité

Nous déclarons que les produits désignés répondent aux conditions des directives suivantes:

IT Dichiarazione CE di conformità

Dichiariamo che i prodotti dotati di contrassegno adempiano alle seguenti Direttive:

PT Declaração de conformidade da UE

Declaramos que, os produtos designados cumprem os regulamentos das diretivas seguintes:

NL EU-conformiteitsverklaring

We verklaren dat de beschreven producten de bepalingen van volgende richtlijnen vervullen:

SV EU-försäkran om överensstämmelse

Vi deklarerar att de betecknade produkterna uppfyller bestämmelserna i följande riktlinjer:

DK EU-overensstemmelseserklæring

Vi erklærer, at de nævnte produkter opfylder bestemmelserne i følgende direktiver:

FI EU-vaatimustenmukaisuusvakuutus

Täten vakuutamme, että kuvattut tuotteet täyttävät seuraavien direktiivien määräykset:

GR Δήλωση συμμόρφωσης ΕΕ

Δηλώνουμε, ότι τα χαρακτηρισμένα προϊόντα πληρούν τις διατάξεις των ακόλουθων οδηγιών:

TR AB uygunluk beyanı

Adı geçen ürünlerin, aşağıda yer alan yönergelerdeki gereklilikleri karşıladığını beyan ederiz:

CZ EU prohlášení o shodě

Prohlašujeme, že označené produkty splňují ustanovení následujících směrnic:

PL Deklaracja zgodności UE

Niniejszym oświadczamy, że wymienione produkty spełniają poniższe wytyczne:

HU EU-megfelelőségi nyilatkozat

Kijelentjük, hogy a megnevezett termékek teljesítik a következő irányelvek előírásait:

SK EÚ vyhlásenie o zhode

Vyhlasujeme, že uvedené výrobky spĺňajú ustanovenia nasledujúcich nariadení:

SL Izjava EU o skladnost

Izjavljamo, da imenovani izdelki izpolnjujejo določila naslednjih direktiv:

EE ELi vastavusdeklaratsioon

Kinnitame, et nimetatud toode vastab järgmiste direktiivide sätetele:

LV ES atbilstības deklarācija

Mēs deklarējam, ka norādītie produkti atbilst tālāk uzskaitīto regulu noteikumiem:

LT ES atitikties deklaracija

Mes patvirtiname, kad aprašyti gaminiai atitinka toliau nurodytų direktyvų nuostatas:

BG ЕС декларация за съответствие

Ние декларираме, че назованите продукти изпълняват изискванията на следните Директиви:

RO Declarația de conformitate UE

Declarăm că produsele nominalizate îndeplinesc prevederile următoarelor directive:

HR EU izjava o skladnosti

Izjavljujemo da navedeni proizvodi ispunjavaju odredbe sljedećih smjernica:

RU Декларация соответствия ЕС

Заявляем, что указанные продукты выполняют требования следующих директив:

CN 표준설명 부품에 포함되어야 한다.

우리는 본 설명서에 설명 된 제품은 다음과 같은 지침을 준수 함을 선언

KO オリジナルの適合宣言書

我々はこちらに以下のとおり宣言する: 本明細書に記載された製品は、次のガイドラインに準拠している:

JP 符合标准说明原件

我方特此声明: 所述产品符合以下规范:

EN UK declaration of conformity

We hereby declare that the products described herein comply with the following guidelines:

2014/30/EU, 2011/65/EU, 2006/42/EG

CE Besigheim, 2021-11-22



Philippe Buidin
Managing director

Bevollmächtigt die technischen Unterlagen zusammenzustellen.
Authorised to compile technical documentation.
Autoriza la recopilación de la documentación técnica.
autorise à réunir les documentations techniques.
Autoriza la recopilación de la documentación técnica.
Incaricati di redigere la documentazione tecnica.
Responsável pela compilação da documentação técnica.
Gevolmachtigd om de technische documenten samen te stellen.
Bemyndigad sammanställning av tekniskt underlag.
Bemyndiger udarbejdelse af den tekniske dokumentation.
Teknisten asiakirjojen laadintaan valtuutettu.
Εξουσιοδοτημένος για την κατάρτιση του τεχνικού φακέλου.
Teknik belgelerin oluşturulması için tam yetkiye sahiptir.
Zmocněn k sestavení technické dokumentace.
Osoba upoważniona do przygotowania dokumentacji technicznej.
A műszaki dokumentáció összeállítására jogosult személy.
Splnomocňuje zostaviť technické podklady.
Pooblaščen za sestavljanje tehnične dokumentacije.
Volitatud koostama tehnilisi andmeid.
Pilinvarots izstrādāt tehnisko dokumentāciju.
Asmuo, įgaliojtas sudaryti techninę dokumentaciją.
Упълномощен за съставяне на техническата документация.
Împuternicit cu redactarea documentației tehnice.
Orunomočen za prikupljanje tehničke dokumentacije.
Уполномоченный на составление технических документов.
经授权编制技术文件
위임을 받아 기술파일 작성
技術文書の作成が認可される。

Weller Tools GmbH
Carl-Benz-Straße 2, 74354 Besigheim, Germany

SI 2008 No.1597, SI 2012 No.3032, SI 2016 No.1091

Besigheim, 2021-11-22



Philippe Buidin
Managing director

Authorised to compile technical documentation.
Apex tool Group (UK Operations) Limited
Piccadilly, Tamworth
Staffordshire B78 2ER

Product Registration

Produkt-Registrierung - Enregistrement produit - Registro de producto - 尊敬的客户您好

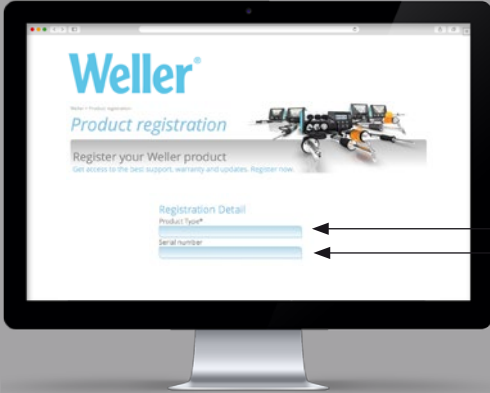

Product Type

Serial Number

www.weller-tools.com/registration



GERMANY

Weller Tools GmbH
Carl-Benz-Straße 2
74354 Besigheim

Tel: +49 (0)7143 580-0
Fax: +49 (0)7143 580-108

USA

Apex Tool Group, LLC.
Weller Professional Tools Division
1000 Lufkin Road
Apex, NC 27539

+1 919-362-8381
info@weller-tools.com

CHINA

Apex Tool Group
Room 302A,
NO 177 Bibo Road
Shanghai, 201202

Tel: +86 (21) 60880288
Fax: +86 (21) 60880289

GREAT BRITAIN

Apex tool Group (UK Operations)
Limited
Piccadilly, Tamworth
Staffordshire B78 2ER

www.weller-tools.com

© 2021, Apex Tool Group, LLC.

Weller® is a registered Trademark and registered Design of Apex Tool Group, LLC.

